

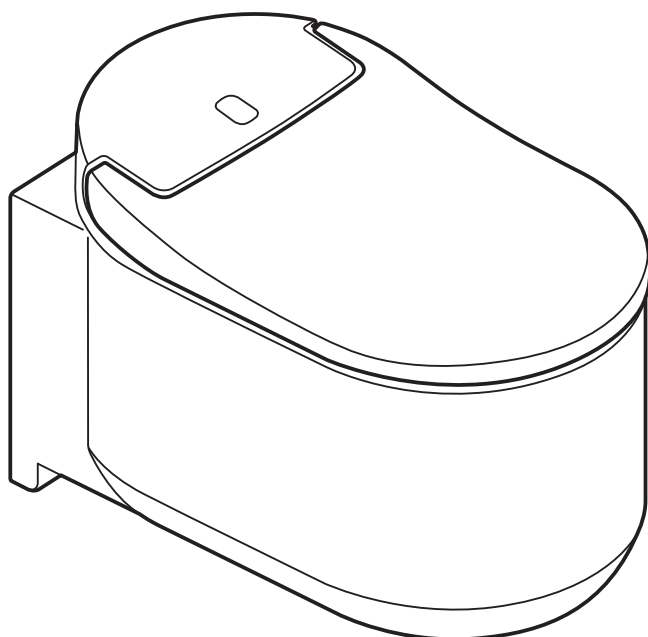

39354SH1
18801SH1



INSTALLATIONSANLEITUNG	D1
INSTALLATION MANUAL	GB7
MANUEL D'INSTALLATION	F13
MANUAL DE INSTALACIÓN	E19
MANUALE DI INSTALLAZIONE	I25
INSTALLATIEHANDLEIDING	NL31
INSTALLATIONSHANDBOK	S37
MONTERINGSVEJLEDNING	DK43
INSTALLASJONSHÅNDBOK	N49
ASENNUSOPAS	FIN55
INSTRUKCJA MONTAŻU	PL61
دليل التركيب	UAE72
ΕΓΧΕΙΡΙΔΙΟ ΕΓΚΑΤΑΣΤΑΣΗΣ	GR73
INSTALAČNÍ PŘÍRUČKA	CZ79
FELSZERELÉSI ÚTMUTATÓ	H85
MANUAL DE INSTALAÇÃO	P91
KURULUM KILAVUZU	TR97
NÁVOD NA INŠTALÁCIU	SK	..103
NAVODILO ZA NAMESTITEV	SLO	..109
PRIRUČNIK ZA POSTAVLJANJE	HR	..115
РЪКОВОДСТВО ЗА МОНТАЖ	BG	..121
PAIGALDUSJUHEND	EST	..127
UZSTĀDĪŠANAS INSTRUKCIJA	LV	..133
MONTAVIMO VADOVAS	LT	..139
MANUAL DE INSTALARE	RO	..145
安装手册	CN	..151
ІНСТРУКЦІЯ З МОНТАЖУ	UA	..157
РУКОВОДСТВО ПО УСТАНОВКЕ	RUS	..163



..169

D

Dieses Handbuch besteht aus zwei Teilen. Der erste enthält Sicherheitshinweise und Beschreibungen zur Installation des Dusch-WCs, der zweite enthält Abbildungen zu den Installationsmethoden. Verwenden Sie dieses Handbuch als Referenz für jedes Teil. Lassen Sie außerdem die Schritte **C-1** bis **C-3** aus, wenn Sie das Modell 18801SH1 installieren.

Sicherheitshinweise

Lesen Sie die Hinweise vor der Produktmontage sorgfältig durch, um eine sichere Montage und Verwendung des Produkts zu gewährleisten.

GEFAHR

Weist auf eine unmittelbar gefährliche Situation hin, die zum Tod oder schweren Verletzungen führen kann, wenn sie nicht vermieden wird.

WARNUNG

Weist auf eine mögliche gefährliche Situation hin, die zum Tod oder schweren Verletzungen führen kann, wenn sie nicht vermieden wird.

VORSICHT

Weist auf eine mögliche gefährliche Situation hin, die zu leichten oder mittelschweren Verletzungen und/oder Beschädigungen am Produkt und/oder anderen Sachen und anderem Eigentum führen kann, wenn sie nicht vermieden wird.

GEFAHR



Eine unsachgemäße Verdrahtung des Netzanschlusses kann zu einem elektrischen Schlag führen.



Sämtliche Elektroinstallationen müssen von einem qualifizierten Elektroinstallateur vorgenommen werden.
Es besteht die Gefahr eines Kurzschlusses und/oder elektrischen Schlags.



In Bädern müssen unbedingt die jeweiligen Schutzbereiche berücksichtigt werden. Ist der Elektroanschluss nur innerhalb des Schutzbereiches 2 möglich, kann die Elektroversorgung eines Dusch-WCs direkt über eine Verbindungs- und Anschlussdose IPX4 als fester Anschluss erfolgen.

WARNUNG



Folgen Sie für eine ordnungsgemäße Produktmontage den in diesem Handbuch beschriebenen Anweisungen.
Eine Nichtbeachtung der Anweisungen kann zum elektrischen Schlag, zum Brand, zu Verletzungen, austretendem Wasser und/oder Überschwemmungen führen.



Erlauben Sie nur einem autorisierten Servicetechniker, das Produkt auseinanderzubauen, zu reparieren oder zu ändern.
Es besteht die Gefahr eines elektrischen Schlags oder Brands und das Produkt könnte versagen und zu Verletzungen führen.



Schließen Sie den Netzanschluss oder das Kabel nicht mit nassen Händen an bzw. trennen Sie diese nicht mit nassen Händen ab.
Es besteht die Gefahr eines elektrischen Schlags.





Halten Sie die Anschlussdose fest, wenn Sie den Netzanschluss anbringen oder entfernen.
Wenn der Netzanschluss durch Ziehen am Kabel entfernt wird, kann das Kabel beschädigt werden und es besteht die Gefahr eines Brands oder elektrischen Schlags.





Schütten Sie kein Wasser oder Reinigungsmittel in oder auf die Dusch-WC-Einheit, die Fernbedienung oder den Rundsteckverbinder.
Dies kann zu einem elektrischen Schlag oder Brand führen.

 Verwenden Sie nur eine Stromquelle mit 220 V–240 V Wechselspannung. Schließen Sie die Buchse auch nicht an eine ungeeignete Steckdose an. Wird die Nennspannung überschritten, kann dies zu einem elektrischen Schlag oder Brand führen.

 Die Elektroinstallation darf nur von einem Elektro-Fachinstallateur vorgenommen werden! Dabei sind die Vorschriften nach IEC 60364-7-701 (entspr. VDE 0100 Teil 701) sowie alle nationalen und örtlichen Vorschriften zu beachten!

 Schieben Sie die Aderenden des Netzkabels sorgfältig in die Einführungen des Netzanschlusses. Tun Sie dies nicht, kann dies einen Brand verursachen.

 Schließen Sie den Rundsteckverbinder vollständig an. Eine Beschädigung des Kabels kann zu einem Brand oder elektrischen Schlag führen.

 Beschädigen, biegen, ändern, überdrehen und verknoten Sie das Kabel nicht. Keilen Sie es nicht ein und legen Sie keine schweren Gegenstände darauf. Eine Beschädigung des Kabels kann zu einem Brand oder elektrischen Schlag führen.

 Installieren Sie das Produkt nicht in Nassbereichen, beispielsweise in einem Dusch oder Dampfraum, da dies zu einem elektrischen Schlag oder Brand führen kann.

 Schließen Sie das Produkt nicht an eine andere Wasserleitung als die für Trinkwasser an. Die Korrosion elektronischer Teile in der Dusch-WC Einheit kann zu elektrischem Schlag, Bränden oder Hautreizungen führen.

 In Regionen mit einer Karbonathärte über 18° dH (KH) muss ein Filtersystem mit Wasserenthärter verwendet werden. Die Karbonathärte kann bei Ihrem zuständigen Wasserversorger erfragt werden.

 Um eine lange Nutzungsdauer zu gewährleisten:

- Bitte führen Sie alle 3 Jahre eine Entkalkung durch (Bitte erwerben Sie das separat erhältliche Entkalkungsset. Die Produktnummer lautet 46978001).
- Bitte ersetzen Sie alle 3 Jahre die Duscharmaturen. (Die Düsen sind im Entkalkungsset enthalten. Bitte erwerben Sie das separat erhältliche Entkalkungsset. Die Produktnummer lautet 46978001).

VORSICHT

 Installieren Sie einen hochempfindlichen, schnellen Fehlerstrom-Schutzschalter (mit einem Bemessungsfehlerstrom von 15 mA oder weniger) auf der Primärseite der Stromversorgung. Es besteht die Gefahr eines elektrischen Schlags.

 Das WC-Becken besteht aus einem zerbrechlichen Keramikmaterial. Beachten Sie im Umgang mit dem WC-Becken Folgendes:

- Stellen Sie vor der Montage sicher, dass das WC-Becken in einem guten Zustand und nicht beschädigt ist.
- Überprüfen Sie das WC-Becken nach der Montage auf Beschädigungen. Tun Sie das nicht, kann dies Verletzungen, austretendes Wasser und/oder Überschwemmungen zur Folge haben.

 Spülen Sie die Rohrleitung bevor Sie das Produkt anschließen. Tun Sie dies nicht, können interne Teile des Produkts beschädigt werden, was zu austretendem Wasser und/oder Überschwemmungen führen kann.

D



Beachten Sie bei Verwendung des Siebeinsatzes Folgendes:

- Schließen Sie das Wasserabsperrenteil, wenn Sie den Siebeinsatz entfernen.
- Ziehen Sie den Siebeinsatz bei der Montage fest, damit kein Spalt entsteht.
- Prüfen Sie, ob der O-Ring frei von Fremdstoffen ist, wenn Sie ihn anbringen. Sollte der O-Ring nicht sauber sein, kann dies zu Überschwemmungen durch Undichtigkeiten führen.



Öffnen Sie das Absperrventil und prüfen Sie alle Verbindungen auf Dichtheit und prüfen Sie nach der Montage, ob Wasser austritt. Andernfalls kann Wasser austreten und/oder eine Überschwemmung die Folge sein.

Stromanschluss

- **Verwenden Sie eine Spannungsversorgung mit 220–240 V Wechselstrom und einer Leistung von 850 W. Max. 1.300 W.**
- **Das Netzkabel ist 1 m lang.**
Das Netzkabel muss an den Rundsteckverbinder in ausreichender Entfernung zum Schutzbereich angeschlossen werden.
- **Die Elektroinstallation darf nur von einem Elektrofachinstallateur vorgenommen werden! Dabei sind die Vorschriften nach IEC 60364-7-701 (entspr. VDE 0100 Teil 701) sowie alle nationalen und örtlichen Vorschriften zu beachten!**
- **Das Gerät muss an eine sicher geerdete Steckdose angeschlossen sein.**

Wasserzufuhr

- **Verwenden Sie nur Trinkwasser für die Wasserzufuhr.**
Die Verwendung einer anderen Wasserzufuhr (Brauchwasser, Brunnenwasser usw.) kann die Haltbarkeit elektrischer und mechanischer Komponenten beeinträchtigen und zu Unfällen und Fehlfunktionen führen.
- **Befestigen Sie den Wasserzulaufschlauch ordnungsgemäß.**
- **In Regionen mit einer Karbonathärte über 18° dH (KH) muss ein Filtersystem mit Wasserenthärter verwendet werden. Die Karbonathärte kann bei Ihrem zuständigen Wasserversorger erfragt werden.**
- **Um eine lange Nutzungsdauer zu gewährleisten, führen Sie alle 3 Jahre eine Entkalkung durch. (Bitte erwerben Sie das separat erhältliche Entkalkungsset. Die Produktnummer lautet 46978001.)**

Wasserdruck

Der minimale Wasserdruck muss 0,05 MPa (0.5 bar) (Fließdruck) betragen. Der maximale Wasserdruck beträgt 1,0 MPa (10.0 bar) (hydrostatischer Druck). Halten Sie sich bei der Montage an den vorgegebenen Druckbereich.

Mindestabstand bei Montage

Informationen zum Mindestabstand bei der Montage erhalten Sie in Abbildung 1.

Es wird empfohlen, einen Abstand von mindestens 70 mm zu allen Seiten des Produkts zu halten.



Abbildung 1

Hinweise zur Montage

- Wenn bereits eine Toilette eines anderen Herstellers montiert ist, könnten bereits nicht sichtbare Armaturen für den Wasseranschluss vorhanden sein. Die Abmessungen des Anschlusses müssen jedoch identisch sein. Manchmal befindet sich auf der Schutzabdeckung unter der Betätigungsplatte des Produkts ein Aufkleber mit Angaben zu den Abmessungen.
- Das Zubehör 46944001 kann nur bei Grohe Spülsystemen mit GD2 Spülkasten installiert werden.

Technische Daten

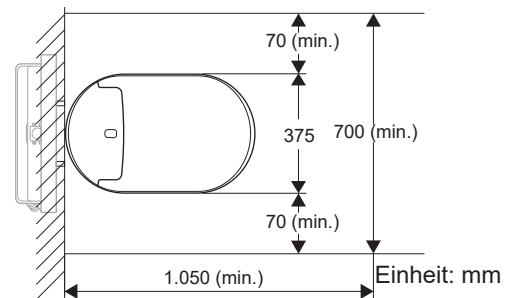
Nennspannung

220–240 V Wechselstrom, 50-60 Hz

Nennleistung

850 W (Umgebungstemperatur 20 °C, Wassertemperatur 15 °C)

Maximale Leistung

1.300 W

Länge des Netzkabels

1 m

Schutzart

IPX4

Standby

0,9 Watt

Kennzeichnungsklasse 1

EN 13077 Familie A, Typ B

EN 997-CL1-5A+CL2

Bereich Wasserdruck

0,05 MPa (0.5 bar) (Fließdruck)–1,0 MPa (10.0 bar)
(hydrostatischer Druck)

Wasseranschlussdurchmesser

3/8 Zoll

Temperaturbereich Betrieb

0 °C–40 °C

Einheiten

V = Volt, Hz = Hertz, W = Watt, m = Meter, MPa =
Megapascal, in = Zoll, °C = Grad Celsius

Spülwasservolumen

Europa: hoch 5 l, gering 3 l

A Mitgelieferte Artikel

- a Dusch-WC-Einheit
- b Schlauch und Clip für die Wasserzufuhr (nur im Standardmodell 39354SH1 enthalten)
- c T-Stück (nur im Standardmodell 39354SH1 enthalten)
- d Fernbedienung und Halterung
- e Schrauben, Montageanker und zwei AAA-Batterien (für die Fernbedienung)
- f Doppelseitiges Klebeband (für die Fernbedienung)
- g Rundsteckverbinder
- h WC-Becken
- i Schallschutz, Grundplatten und Unterlegscheiben (für das WC-Becken)
- j Spritzwasserschutz
- k Banderole

DISPLAY Siebeinsatz (nur Modell [18801SH1])

OPTION Installationsset für die automatische Spülung
(Artikelnr. 46 944)

* Beginnen Sie zuerst mit der Installation des automatischen Spülsatzes.

B Notwendige Werkzeuge

- a Schraubenschlüssel (19 mm)
- b Verstellbarer Schraubenschlüssel
- c Kreuzschlitzschraubendreher
- d Flachschritzschraubendreher
- e Präzisions-Flachschritzschraubendreher (2,5 mm)
- f Präzisions-Kreuzschlitzschraubendreher (Nr. 0)
- g Ratsche (19 mm)
- h Winkelschleifer
- i Rohrschneider
- j Wasserwaage
- k Feile
- l Klebeband
- m Lineal
- n Stift
- o Hammer
- p Universalmesser
- q Sanitärsilikon

D

C-1 Vorbereitungen

- 1 Trennen Sie das Produkt von der Stromversorgung.
- 2 **Für den GROHE-Spülkasten**
Nehmen Sie die Rohrabdeckung ab.
Für andere Spülkästen
Stellen Sie die Aussparung in der Wand her.
- 3 Passen Sie die Länge der aus der Mauer herausstehenden Bolzen an.
- 4 Ziehen Sie das Netzkabel aus der Wand.
- 5 Schieben Sie die Adern des Netzkabels in die Einführungen des Rundsteckverbinders und verbinden Sie die Adern.

Hinweis

- Stellen Sie sicher, dass die Adern in die passenden Öffnungen geführt werden.

- 6 Befestigen Sie die Teile des Rundsteckverbinders aneinander.

Hinweis

- Ziehen Sie die Teile sorgfältig fest.

- 7 Entfernen Sie die Abdeckung des Revisionsschachts.

C-2 Vorbereitung des Wasserzulaufschlauchs

- 1 Nehmen Sie die beiden Komponenten vom Wasserzulaufschlauch ab.
- 2 Führen Sie den Wasserzulaufschlauch bis zum Wasserabsperrventil ein.

C-3 Anbringen des T-Stücks

- 1 Schließen Sie das Wasserabsperrventil und trennen Sie den Wasserzulaufschlauch ab.
 - 2 Bringen Sie das T-Stück am Wasserzulaufschlauch auf der Seite des Füllventils an und verbinden Sie das andere Ende des T-Stücks mit dem Wasserabsperrventil.
 - 3 Entfernen Sie die Kappe, bringen Sie die beiden Komponenten des Wasserzulaufschlauchs wieder an und verbinden Sie dann den Wasserzulaufschlauch mit dem T-Stück.
 - 4 Stellen Sie einen Wasserauffangbehälter unter den Wasserzulaufschlauch.
 - 5 Öffnen Sie das Wasserabsperrventil und spülen Sie die Rohrleitung.
 - 6 Prüfen Sie, ob im Bereich um das Wasserabsperrventil Wasser austritt.
- Hinweis**
- Sollte es Undichtigkeiten geben, ziehen Sie die Komponenten in diesem Bereich fest.
- 7 Schließen Sie das Wasserabsperrventil.

C-4 Montage des WC-Beckens

- 1 Entfernen Sie das Verpackungsmaterial des WC-Beckens.
- Hinweis**
- Bewahren Sie die Verpackung auf, bis die Montage abgeschlossen ist.
- 2 Bereiten Sie das (mit dem Spülkasten mitgelieferte) Wasserzulaufrohr und das Ablaufrohr vor und kürzen Sie es auf die benötigte Länge.
 - 3 Bringen Sie die Schallschutzfolie an der Mauer an.
 - 4 Setzen Sie das Wasserzulaufrohr und das Ablaufrohr ein.
 - 5 Positionieren Sie das WC-Becken in etwa 100 mm Entfernung von der Mauer. Ziehen Sie dann das Netzkabel und den Wasserzulaufschlauch in das WC-Becken.
 - 6 Befestigen Sie das WC-Becken an der Mauer.
- Hinweis**
- Sichern Sie das WC-Becken mit den mit dem Spülkasten mitgelieferten Sechskantmuttern.
- 7 Prüfen Sie, ob das WC-Becken horizontal richtig ausgerichtet ist.
- Hinweis**
- Passen Sie die Ausrichtung des WC-Beckens gegebenenfalls an, indem Sie die Sechskantschrauben im Schritt 6 lockern.
- 8 Entfernen Sie das Verpackungsmaterial unter dem WC-Becken.
 - 9 Schneiden Sie die über den Rand des WC-Beckens hervorstehende Schallschutzfolie ab.
 - 10 Dichten Sie die Kanten ab, an denen die Folie, Toilette und Mauer zusammentreffen.

C-5 Montage der Dusch-WC-Einheit

- 1 Führen Sie das Netzkabel und den Wasserzulaufschlauch ein.
- 2 Schließen Sie das Netzkabel an.

3 Für das Standardmodell (39354SH1)

Schließen Sie den Wasserzulaufschlauch an und befestigen Sie ihn mit dem Clip. Prüfen Sie, ob der Wasserzulaufschlauch sorgfältig mit dem Clip gesichert ist.

Hinweis

- Wenn der Clip nicht ordnungsgemäß angebracht ist, nehmen Sie ihn ab und bringen ihn erneut an. Um den Clip zu öffnen, führen Sie einen Flachschlitzschraubendreher ein und drücken ihn hinein und nach unten.

Für das Modell 18801SH1

Bringen Sie den Siebeinsatz an.

4 Für das Standardmodell 39354SH1

Stellen Sie den Hebel am Wasserzulaufschlauch in vertikaler Richtung.

Für das Modell 18801SH1

Führen Sie das Rohr ein und setzen Sie die Dusch-WC-Einheit auf das WC-Becken.

- 5 Kippen Sie die Dusch-WC-Einheit leicht nach hinten und setzen Sie sie auf dem WC-Becken auf.

Hinweis

- Lassen Sie das Netzkabel nicht im WC-Becken hängen, wenn Sie die Dusch-WC-Einheit installieren.
- Stellen Sie sicher, dass die Haken unter der Dusch-WC Einheit im Sockel des WC-Beckens verankert sind.
- Wenn das Dusch-WC Einheit einrastet, ist ein Klickgeräusch zu hören.
- Sie können die Dusch-WC Einheit abnehmen, indem Sie die nachstehenden Schritte befolgen.

- ① Entfernen Sie die Seitenklappe der Dusch-WC-Einheit.
- ② Drücken Sie den Hebel hinein. Verwenden Sie einen Schraubendreher, wenn Sie diesen nicht mit der Hand erreichen können.
- ③ Heben Sie die Dusch-WC-Einheit nach vorne oben an, während Sie die Rückseite anpressen.

- 6 Verstauen Sie das Netzkabel in der Rinne an der Unterseite des WC-Beckens.
- 7 Öffnen Sie das Wasserabsperrventil.
- 8 Passen Sie beim GROHE-Spülkasten die Menge des Spülwassers an. Anschließend wird die Betätigungsplatte wieder befestigt.
- 9 Stellen Sie die Stromversorgung wieder her.

C-6 Montage der Fernbedienung

- 1 Setzen Sie die Batterien ein.
- 2 Legen Sie die Einbaulage der Fernbedienung fest.
- 3 Montieren Sie die Standardhalterung für die Fernbedienung an der Mauer.

A Montage der Halterung mit den Schrauben

A-1 Für Gipskarton- oder Sperrholzplatten mit weniger als 5 mm Breite

A-2 Für Beton

B Montage der Halterung mit dem doppelseitigen Klebeband

Hinweis

- Reinigen Sie die Oberfläche der Installationswand/Klebefläche, um sie von Staub, Schmutz und Wasser zu befreien.
- Eine unzureichende Sauberkeit kann die Haftung des doppelseitigen Klebebandes beeinträchtigen.
- Drücken Sie die Halterung stark genug an die Installationswand/Klebefläche, um sicherzugehen, dass die Halterung fest angebracht ist.
- Das doppelseitige Klebeband kann sich bei hohen Temperaturen oder hoher Luftfeuchtigkeit in der Umgebung ablösen.

- 4 Bringen Sie die Fernbedienung an der Halterung an.

D Test

- 1 Bedecken Sie den Sensor des Sitzes mit einem Lappen oder einem Stück Papier und bringen Sie den Spritzwasserschutz unter dem WC-Sitz an.
- 2 Schalten Sie den Schalter der Dusch-WC-Einheit ein (!). Bringen Sie dann die Fernbedienung in die Nähe der Toilette und drücken Sie auf OK, um die Kopplung durchzuführen.
- 3 Prüfen Sie, ob aus der Anal und Lady-Dusche Wasser kommt.
- 4 Nehmen Sie den Spritzwasserschutz ab.
- 5 Drücken Sie die Föntaste und überprüfen Sie, ob sie ordnungsgemäß funktioniert. Kleben Sie die Banderole auf dem Deckel auf.

D

GB

This manual consists of two parts; the first part contains safety precautions and descriptions of the procedures when installing the toilet, and the second part contains visual installation methods. Please use this manual in reference to each part. Also, when installing display model (18801SH1), omit steps **C-1** to **C-3**.

Safety Precautions

For safe installation and use of the product, please read the precautions thoroughly before installing the product.

DANGER

Denotes an immediately hazardous situation, which may result in death or severe injury if not prevented.

WARNING

Denotes a potentially hazardous situation, which may result in death or severe injury if not prevented.

CAUTION

Denotes a potentially hazardous situation, that may result in mild to moderate injuries and/or damages to the product and/or other items and property if not prevented.

DANGER



Improper connection of the power socket can result in a risk of electric shock.



All electrical installation work must be carried out by a qualified electrician.
There is a danger of short circuit and/or electric shock.



The protective zones must be assured in bathrooms.
If a power supply connection is made in zone 2, then the power supply to the Shower Toilet can be established by a direct connection, using a connector socket IPX4 as permanent connection.

WARNING



Follow the instructions described in this manual, and install the product properly.
Failure to do so may cause electric shock, fire, injury, water leakage, and/or flooding.



Do not allow anyone except an authorized service technician to disassemble, repair, or modify the product.

There is danger of electric shock or fire, and the product could malfunction, causing injury.



Do not connect or disconnect the power socket or power cord with wet hands.
There is a danger of electric shock.



Hold the socket when connecting or disconnecting the power socket.
If the socket is connected or disconnected by holding the cord, there is a danger of fire or electric shock due to the socket or cord becoming damaged.



Do not pour water or the cleanser inside or onto the toilet seat unit, remote control, or power socket.
It may cause electric shock or fire.



Do not use any power supply other than AC 220 V - 240 V. Also, do not use any other method to connect the socket to an improperly configured receptacle.
Exceeding the rated voltage for use may cause an electric shock or fire.



Electrical installation work must only be performed by a qualified electrician. This work must be carried out in accordance with the regulations according to IEC 60364-7-701 (corresponding to VDE 0100 Part 701) as well as all national and local regulations.



Be sure to insert the tip of the wires of the power cords securely into the inlets of the power socket.
Failure to do so may cause fire.



Connect the power socket completely.
There is a danger of fire or electric shock due to the cord becoming damaged.



Do not damage, bend, modify, excessively twist, bind, sandwich, or place heavy objects on the power cord.

There is a danger of fire or electric shock due to the cord becoming damaged.



Do not install this product in a wet or damp location, such as inside a shower room or steam room, as this may lead to electric shock or fire.



Do not attach the product to any water source other than potable water.

It may cause electric shock, fire and skin inflammation due corrosion of electronic parts inside the seat unit.



In regions where the carbonate hardness exceeds 18° dH (KH), a water filtration system with water softener must be used. You can inquire about your carbonate hardness with your local utilities provider.



In order to ensure the long service life;

- Please perform the descaling every 3 years (Please purchase descaling kit sold separately. Product number is 46978001).
- Please replace the nozzle tip every 3 years (Nozzle tip is included in the descaling kit. Please purchase descaling kit sold separately. Product number is 46978001).



CAUTION



Install a high-sensitivity, high-speed ground fault circuit interrupter (with rated current value of 15 mA or below) on the primary side of the power supply.

There is a danger of electric shock.



The toilet bowl is made of ceramics, and ceramics are fragile. Note the following when handling the toilet bowl:

- Prior to installation, make sure that the toilet bowl is in a good condition and not damaged.
 - After installation, check the toilet bowl for any damages.
- Failure to do so may cause injury, or water leakage and/or flooding.



Wash out foreign materials or rust inside the pipes before connecting the product.

Failure to do so could damage the internal parts of the product, which may cause water leakage and/or flooding.



Note the following when using the strainer:

- Close the water shutoff valve when removing the strainer.
- When installing the strainer, tighten it fully so there is no gap.
- Check that the O-ring is free from foreign materials when attaching it. If foreign materials are attached to the O-ring, it may cause flooding due to water leakage.



Adjust the water shutoff valve and check for water leakage after the installation.

It may cause water leakage and/or flooding.

GB

Power Supply

- Use an AC 220 – 240 V power supply with a consumption rating of 850 W. Max. 1300 W.
- The length of the power cord is 1.0 m.
The power cord must be connected to the 3+PE (Pre-earth) plug and far away from the water area.
- Electrical installation work must only be performed by a qualified electrician. This work must be carried out in accordance with the regulations according to IEC 60364-7-701 (corresponding to VDE 0100 Part 701) as well as all national and local regulations.
- The device must be connected to properly grounded outlet.

Water Supply

- Only use potable water as the water supply.
Using a different water supply (industrial water, well water, etc.) may cause the durability of the electrical and mechanical components to deteriorate, resulting in an accident or malfunction.
- Please firmly fix the water supply pipe.
- In regions where the carbonate hardness exceeds 18° dH (KH), a water filtration system with water softener must be used. You can inquire about your carbonate hardness with your local utilities provider.
- In order to ensure a long service life, please perform the descaling every 3 years. (Please purchase descaling kit sold separately. Product number is 46978001)

Water Pressure

The minimum water pressure must be 0.05 MPa (0.5 bar) [flow pressure]. The maximum water pressure is 1.0 MPa (10.0 bar) [hydrostatic pressure].

Please observe this pressure range in your installation.

Minimum Installation Clearance

For the required minimum installation clearance, refer to Figure 1.

A space of 70 mm or more on each side of the product is recommended.

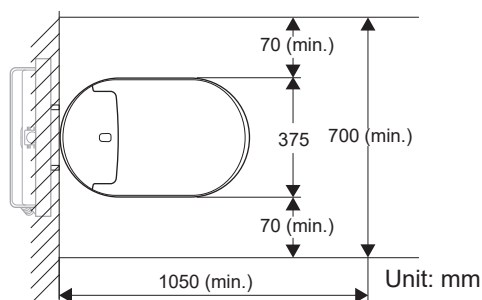

Figure 1

Confirmation on Construction

- If a toilet from another manufacturer is already fitted, concealed water connection fitting may be possible. However, the connection dimensions need to be identical. The products are sometimes fitted with an information sticker with the dimensions on the protective plate underneath the actuator plate.
- The 46944001 fittings can only be installed for Grohe flush systems with GD2 cisterns.

Technical Data

Rated voltage

220 - 240 V (AC), 50-60 Hz

Rated power consumption

850 W (environment 20°C, water 15°C)

Maximum power consumption

1300 W

Length of the power cord

1 m

Waterproof grade

IPX4

Standby

0.9 Watt

Protection class 1

EN13077-type AB,
EN997-CL1-5A+CL2

Water pressure range

0.05 MPa (0.5 bar) [flow pressure] - 1.0 MPa (10.0 bar)
[hydrostatic pressure]

Water connection cross section

3/8 in

Operating temperature range

0°C - 40°C

Units

V = volt, Hz = hertz, W = watt, m = metre, MPa = megapascal, in = inch, °C = degrees Celsius

Flushing water volume

Europe: full 5 L, light 3 L

A Supplied Items

- a E-bidet (Seat Unit)
 - b Water Supply Hose and Clip (Included in Standard 39354SH1 model only)
 - c Corporation Cock (Included in Standard 39354SH1 model only)
 - d Remote Control and Holder
 - e Screws, Anchors and two AAA Batteries (For Remote Control)
 - f Double-sided Tape (For Remote Control)
 - g Power Socket
 - h Ceramic Bowl
 - i Protection Sheet, Mounting Bases and Washers (For Ceramic Bowl)
 - j Spray Hood
 - k Banderole
- DISPLAY** Strainer (Display [18801SH1] model only)
- OPTION** Installation kit for automatic flush (Item No. 46 944)
- * Start first with the installation of the automatic flush kit.

B Necessary Tools

- a Spanner (19 mm)
- b Monkey Wrench
- c Crosshead Screwdriver
- d Flat-blade Screwdriver
- e Flat-blade Precision Screwdriver (2.5 mm)
- f Crosshead Precision Screwdriver (No. 0)
- g Ratchet (19 mm)
- h Grinder
- i Pipe Cutter
- j Level
- k File
- l Tape
- m Ruler
- n Pen
- o Hammer
- p Utility knife
- q Adhesive

C-1 Preparations

- 1 Turn off the power breaker.
- 2 **For the GROHE water supply tank**
Remove the pipe cover.
For other water supply tanks
Cut out the wall.
- 3 Adjust the length of the bolts protruding from the wall.
- 4 Pull the power cord out from the wall.
- 5 Thread the power cord into the power socket parts, and connect the wires.

Note

- Make sure to attach the wires into the corresponding inlets.

- 6 Fasten the parts of the power sockets together.

Note

- Tighten the pieces securely.

- 7 Remove the inspection chamber cover.

C-2 Preparing the Water Supply Hose

- 1 Detach the two components from the water supply hose.
- 2 Thread the water supply hose up to the water shutoff valve.

C-3 Attaching the Corporation Cock

- 1 Close the water shutoff valve, and detach the water supply hose.
- 2 Attach the corporation cock to the water supply hose on the filling valve side, and attach the other end of the corporation cock to the water shutoff valve.
- 3 Remove the cap, and reattach the two components of the water supply hose, then attach the water supply hose to the bottom of the corporation cock.
- 4 Place a water receptacle beneath the water supply hose.
- 5 Open the water shutoff valve, and rinse out any trash within the water supply hose.
- 6 Check for water leaks around the water shutoff valve areas.

Note

- If there is a leak, tighten the leaking area securely.

- 7 Close the water shutoff valve.

GB

C-4 Installing the Ceramic Bowl

- 1 Remove the packaging on the ceramic bowl.
Note
 - Keep the packaging until installation is finished.
- 2 Prepare and cut the water supply pipe and drain pipe (supplied with the tank) to the necessary length.
- 3 Attach the protection sheet to the wall.
- 4 Insert the water supply pipe and drain pipe.
- 5 Place the ceramic bowl to approximately 100 mm from the wall. Then pull the power cord and the water supply hose into the ceramic bowl.
- 6 Secure the ceramic bowl onto the wall.
Note
 - Secure the ceramic bowl using the hexagonal nuts supplied with the tank.
- 7 Check whether the ceramic bowl is horizontally flat.
Note
 - If necessary, adjust the flatness of the bowl by loosening the hexagonal nuts in step 6.
- 8 Remove the packaging under the ceramic bowl.
- 9 Cut the protection sheet sticking out around the ceramic bowl.
- 10 Seal the edges where the protection sheet, toilet, and wall meet.

C-5 Installing the E-bidet (Seat Unit)

- 1 Thread the power cord and water supply hose.
- 2 Connect the power cord.
- 3 **For the Standard (39354SH1) model**
Connect the water supply hose, and secure it with the clip. Check if the water supply hose is properly secured with the clip.
Note
 - If the clip has not attached properly, remove it and attach it again. To open the clip, insert a flat-blade screwdriver and then press it downward and push it.**For the Display (18801SH1) model**
Attach the strainer.
- 4 **For the Standard (39354SH1) model**
Twist the lever of the water supply hose vertically.
For the Display (18801SH1) model
Thread the tube and place the E-bidet (seat unit) on top of the ceramic bowl.
- 5 Slightly tilt the back of the E-bidet (seat unit) and insert it into the ceramic bowl.
Note
 - Do not let the power cord hang in the ceramic bowl when installing the E-bidet (seat unit).
 - Make sure that the hooks under the E-bidet (seat unit) are secured into the mounting base of the ceramic bowl.
 - When the E-bidet (seat unit) is locked, you will hear a "click" sound.
 - You can detach the E-bidet (seat unit) by following the steps below.
 - ① Remove the side lid of the E-bidet (seat unit).
 - ② Press the lever. Use a screwdriver if you cannot reach it by hand.
 - ③ Pull the E-bidet (seat unit) out upward while pressing the back part.
- 6 Store the power cord in the groove on the underside of the bowl.
- 7 Open the water shutoff valve.
- 8 For GROHE tank, adjust the amount of flushing water. Then reattach the actuation plate.
- 9 Turn on the power breaker.

C-6 Installing the Remote Control

- 1 Insert the batteries.
- 2 Decide the installation position of the remote control.
- 3 Mount the standard remote control holder onto the wall.

A Mounting the holder using screws

A-1 For plasterboard or plywood that is thinner than 5mm

A-2 For concrete

B Mounting the holder using double-sided tape

Note

- Clean the installation wall/adhesive-facing surface, free from dust, debris, and water.
- Insufficient cleanliness may weaken the adhesiveness of the double-sided tape.
- Press the holder enough to installation wall/adhesive-facing surface to make sure that holder is securely attached.
- Double-sided tape may come off in high temperature or high humidity environment.

- 4 Attach the remote control to the holder.

D Testing

- 1 Cover the seat sensor with a piece of rag or paper and place the spray hood under the toilet seat.
- 2 Switch the POWER of the E-bidet (seat unit) to on (I). Then bring remote control near to the toilet and press OK to pair.
- 3 Confirm that water sprays for rear and front washing.
- 4 Remove the spray hood.
- 5 Press dryer button and check if it works properly. Attach the banderole to the seat lid.

F

Le présent manuel se compose de deux sections : la première contient les consignes de sécurité et les procédures détaillées à respecter lors de l'installation du WC, et la seconde les illustrations correspondant aux différentes étapes à suivre. Veuillez vous y référer en conséquence. En outre, lors de l'installation du modèle avec écran, (18801SH1), ignorer les étapes **C-1** à **C-3**.

Consignes de sécurité

Afin de garantir l'installation et l'utilisation du produit en toute sécurité, veuillez préalablement lire les consignes dans leur intégralité.

DANGER

Indique une situation de danger immédiat, susceptible d'entraîner la mort ou de causer des blessures graves, si rien n'est fait pour prévenir le risque en question.

AVERTISSEMENT

Indique une situation de danger potentiel, susceptible d'entraîner la mort ou de causer des blessures graves, si rien n'est fait pour prévenir le risque en question.

ATTENTION

Indique une situation de danger potentiel, susceptible de causer des blessures légères ou de gravité modérée et/ou des dommages au produit et/ou à d'autres éléments et biens, si rien n'est fait pour prévenir le risque en question.

DANGER



Un mauvais raccordement de la prise d'alimentation peut constituer un risque de choc électrique.



Les travaux d'installation doivent être réalisés dans leur intégralité par un électricien qualifié.
Il existe un risque de court-circuit et/ou de choc électrique.



Les zones de protection doivent être garanties dans les salles de bain. Si un raccordement est effectué dans une zone de protection de volume 2, l'alimentation du WC douche peut être assurée par l'intermédiaire d'un raccordement direct, à l'aide d'une prise de raccordement IPX4, en tant que connexion permanente.



AVERTISSEMENT



Suivez les instructions détaillées dans le présent manuel et installez le produit convenablement.
Le non-respect de ces instructions peut provoquer un choc électrique, un incendie, des blessures, une fuite d'eau et/ou une inondation.



N'autorisez personne, hormis un technicien de maintenance agréé, à démonter, réparer ou apporter des modifications au produit.
Il existe un risque de choc électrique ou d'incendie et le produit est susceptible de ne pas fonctionner correctement et de provoquer des blessures.



Ne raccordez pas le cordon d'alimentation à la prise d'alimentation et ne le débranchez pas avec les mains mouillées.
Il existe un risque de choc électrique.



Tenez la prise du cordon d'alimentation lorsque vous le raccordez à la prise d'alimentation ou lorsque vous le débranchez. Si la prise est débranchée en tirant sur le cordon d'alimentation, ils sont tous deux susceptibles d'être endommagés et il existe alors un risque d'incendie ou de choc électrique.





Ne versez pas d'eau ni de produit nettoyant à l'intérieur du WC ou sur l'abattant, sur la télécommande ou la prise d'alimentation.
Cela peut provoquer un choc électrique ou un incendie.





Utilisez uniquement une source d'alimentation de type CA 220 V-240 V. De même, n'utilisez aucune autre méthode pour raccorder la prise à un réceptacle configuré de manière inadaptée.
L'application d'une tension nominale supérieure peut provoquer un choc électrique ou un incendie.

 Les travaux d'installation électrique doivent être réalisés exclusivement par un électricien qualifié. Ils doivent être effectués conformément à la norme CEI 60364-7-701 (correspondant à la norme VDE 0100 Partie 701) et aux réglementations nationales et locales.

 Assurez-vous de bien insérer l'extrémité des fils du cordon d'alimentation dans les entrées de la prise.
Le non-respect de cette précaution peut provoquer un incendie.

 Enfoncez complètement la prise du cordon d'alimentation.
Il existe un risque d'incendie ou de choc électrique si le cordon est endommagé.

 Veillez à ne pas abîmer, courber, modifier, entortiller excessivement, attacher, coincer le cordon d'alimentation ni à le placer sous des objets lourds.
Il existe un risque d'incendie ou de choc électrique si le cordon est endommagé.

 Ne pas installer ce produit dans un endroit humide, par exemple, dans une pièce comportant une douche ou un hammam, au risque de provoquer un choc électrique ou un incendie.

 Raccordez le produit uniquement à une source d'eau potable.
L'utilisation d'une eau non potable peut provoquer un choc électrique, un incendie et une inflammation de la peau provoquée par la corrosion des pièces électroniques présentes à l'intérieur de l'abattant.

 Dans les régions où la dureté carbonatée excède 18° dH (KH), un système de filtration d'eau intégrant un adoucisseur d'eau doit être utilisé.
Vous pouvez obtenir des informations relatives à la dureté carbonatée de votre eau auprès de votre fournisseur local.

 Afin de garantir une longue durée de vie :

- Veuillez effectuer le détartrage tous les 3 ans (achetez le kit de détartrage vendu séparément. Le numéro de produit est 46978001).
- Veuillez remplacer l'embout de la buse tous les 3 ans (l'embout de la buse est inclus dans le kit de détartrage. Veuillez acheter un kit de détartrage vendu séparément. Le numéro de produit est 46978001).

F

ATTENTION

 Installez un disjoncteur différentiel de fuite à la terre haute sensibilité et haute vitesse (ayant une valeur nominale de courant maximale de 15 mA) côté primaire de l'alimentation.
Il existe un risque de choc électrique.

 La cuvette du WC est en céramique, un matériau fragile. Tenez compte des remarques suivantes lorsque vous manipulez la cuvette du WC :

- Avant de procéder à l'installation, assurez-vous que la cuvette du WC est en bon état et n'a subi aucun dommage.
- Une fois l'installation terminée, vérifiez que la cuvette du WC n'a subi aucun dommage.

Le non-respect de ces instructions peut provoquer des blessures, une fuite d'eau et/ou une inondation.

 Rincez la tuyauterie afin d'évacuer les corps étrangers ou la rouille avant de raccorder le produit.
Le non-respect de ces instructions est susceptible d'endommager les composants internes du produit, ce qui peut provoquer une fuite d'eau et/ou une inondation.



Tenez compte des remarques suivantes lorsque vous utilisez la crépine :

- Fermez le robinet d'arrêt lorsque vous retirez la crépine.
- Lorsque vous installez la crépine, resserrez-la entièrement afin de ne laisser subsister aucun interstice.
- Vérifiez qu'il n'y a aucun corps étranger dans le joint torique lorsque vous le mettez en place. La présence de corps étrangers sur le joint torique peut provoquer une inondation due à une fuite d'eau.



Ouvrez et réglez le robinet d'arrêt et vérifiez qu'il n'y a aucune fuite une fois l'installation terminée. Cela peut provoquer une fuite d'eau et/ou une inondation.

Alimentation électrique

- Utilisez une alimentation de type CA 220 V- 240 V avec une puissance absorbée de 850 W – 1 300 W max.
- La longueur du cordon d'alimentation est de 1,0 m. Le cordon d'alimentation doit être connecté à la prise 3+PE (prise de terre) et éloigné de la zone d'eau.
- Les travaux d'installation électrique doivent être réalisés exclusivement par un électricien qualifié. Ils doivent être effectués conformément à la norme CEI 60364-7-701 (correspondant à la norme VDE 0100 Partie 701) et aux réglementations nationales et locales.
- Le produit doit être raccordé à une prise d'alimentation correctement reliée à la terre.

Alimentation en eau

- Utilisez uniquement de l'eau potable pour l'alimentation en eau. L'utilisation d'une alimentation en eau différente (eau industrielle, eau d'un puits, etc.) peut dégrader la durabilité des composants électriques et mécaniques, et provoquer un accident ou un dysfonctionnement.
- Veillez à fixer solidement la conduite d'arrivée d'eau.
- Dans les régions où la dureté carbonatée excède 18° dH (KH), un système de filtration d'eau intégrant un adoucisseur d'eau doit être utilisé. Vous pouvez obtenir des informations relatives à la dureté carbonatée de votre eau auprès de votre fournisseur local.
- Afin de garantir une longue durée de vie, veuillez procéder au détartrage tous les 3 ans. (Veuillez acheter un kit de détartrage vendu séparément. Le numéro de produit est 46978001)

Pression de l'eau

La pression d'eau minimale doit être de 0,05 MPa (0,5 bar) [pression d'écoulement]. La pression d'eau maximale est de 1,0 MPa (10,0 bars) [pression hydrostatique].

Veillez respecter cette plage de pressions dans votre installation.

Espace minimal nécessaire pour l'installation

Pour connaître l'espace minimal requis pour l'installation, reportez-vous à la figure 1.

Un espace de 70 mm ou plus de chaque côté de l'appareil est recommandé.

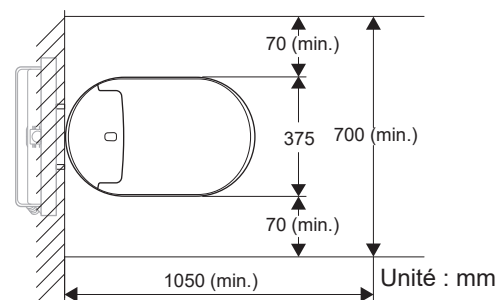

Figure 1

Vérification de la construction

- Si des toilettes d'un autre fabricant sont déjà installées, il peut être possible d'adapter la tuyauterie encastrée. Il est néanmoins nécessaire que les dimensions soient identiques. Un autocollant d'information sur lequel figurent les dimensions est parfois présent sur la plaque de protection située sous la plaque d'actionneur.
- Le kit d'installation 46944001 ne peut être utilisé que pour les systèmes de chasse Grohe équipés d'un réservoir GD2.

Caractéristiques techniques

Tension nominale

220 - 240 V (CA), 50-60 Hz

Puissance absorbée

850 W (température ambiante 20 °C, température de l'eau 15 °C)

Puissance électrique maximale

1 300 W

Longueur du cordon d'alimentation

1 m

Indice d'étanchéité

IPX4

Veille

0,9 W

Protection de classe 1

EN13077-type AB,
EN997-CL1-5A+CL2

Plage de pressions de l'eau

0,05 MPa (0,5 bar) [pression d'écoulement] - 1,0 MPa (10,0 bars) [pression hydrostatique]

Section du raccordement d'eau

3/8 pouces

Plage de températures de fonctionnement

0 °C - 40 °C

Unités

V = volt, Hz = hertz, W = watt, m = mètre, MPa = mégapascal, in = pouce, °C = degré Celsius

Volume d'eau pour chaque chasse

Europe : complète 5 l, économique 3 l

A Éléments fournis

- a E-bidet (abattant)
 - b Flexible d'arrivée d'eau et bague (inclus avec le modèle standard 39354SH1 uniquement)
 - c T de dérivation (inclus dans le modèle standard 39354SH1 uniquement)
 - d Télécommande et support
 - e Vis, chevilles et deux piles AAA (pour la télécommande)
 - f Ruban à double face (pour télécommande)
 - g Prise d'alimentation
 - h Cuvette en céramique
 - i Plaque de protection, socles de montage et rondelles (pour la cuvette en céramique)
 - j Cache de protection anti-éclaboussures
 - k Banderole
- DISPLAY** Crépine (modèle avec écran [18801SH1] uniquement)
- OPTION** Kit d'installation pour chasse automatique (référence No. 46 944)

* Commencez d'abord par l'installation du kit de rinçage automatique.

B Outils nécessaires

- a Clé (19 mm)
- b Clé à molette
- c Tournevis cruciforme
- d Tournevis plat
- e Tournevis plat de précision (2,5 mm)
- f Tournevis cruciforme de précision (No. 0)
- g Cliquet (19 mm)
- h Meuleuse
- i Coupe-tube
- j Niveau
- k Lime
- l Ruban adhésif
- m Règle
- n Crayon
- o Marteau
- p Cutter
- q Colle

F

C-1 Préparation

- 1 Désarmez le disjoncteur d'alimentation.
- 2 **Pour le réservoir d'alimentation en eau GROHE**
Retirez le cache-tuyaux.
Pour les autres réservoirs
Faites une découpe dans le mur.
- 3 Réglez la longueur des écrous qui dépassent du mur.
- 4 Extrayez le cordon d'alimentation du mur.
- 5 Passez le cordon d'alimentation dans les différentes pièces de la prise d'alimentation et raccordez les fils.
Remarque
 - Assurez-vous de bien insérer les fils dans les entrées correspondantes.
- 6 Assemblez les différentes pièces de la prise d'alimentation.
Remarque
 - Serrez fermement les pièces.
- 7 Retirez la trappe de visite de la chambre d'inspection.

C-2 Préparation du flexible d'arrivée d'eau

- 1 Retirez les deux éléments du flexible d'arrivée d'eau.
- 2 Passez le flexible d'arrivée d'eau vers le haut jusqu'au robinet d'arrêt.

C-3 Fixation du robinet de branchement

- 1 Fermez le robinet d'arrêt, et retirez le flexible d'arrivée d'eau.
- 2 Raccordez le robinet de branchement au flexible d'arrivée d'eau côté vanne de remplissage, et raccordez l'autre extrémité du robinet de branchement au robinet d'arrêt.
- 3 Repositionnez le capuchon et fixez de nouveau les deux éléments du flexible d'arrivée d'eau, puis raccordez ce dernier à la base du robinet de branchement.
- 4 Placez un récipient pour recueillir l'eau sous le flexible d'arrivée d'eau.
- 5 Ouvrez le robinet d'arrêt, et rincez le flexible d'arrivée d'eau pour éliminer toutes les dépôts éventuels.
- 6 Vérifiez qu'il n'y a aucune fuite autour du robinet d'arrêt.

Remarque

- En cas de fuite, resserrez correctement les éléments présents dans la zone concernée.

- 7 Fermez le robinet d'arrêt.

C-4 Installation de la cuvette en céramique

- 1 Retirez l'emballage du dessus de la cuvette en céramique.
- 2 Préparez et coupez la conduite d'arrivée d'eau et la conduite d'évacuation (fournies avec le réservoir) à la longueur requise.

Remarque

- Conservez l'emballage jusqu'à ce que l'installation soit terminée.

- 3 Fixez la plaque de protection au mur.
- 4 Insérez la conduite d'arrivée d'eau et la conduite d'évacuation.
- 5 Positionnez la cuvette en céramique à environ 100 mm du mur. Puis tirez le cordon d'alimentation et le flexible d'arrivée d'eau à l'intérieur de la cuvette en céramique.
- 6 Fixez la cuvette en céramique au mur.

Remarque

- Fixez la cuvette en céramique avec les boulons hexagonaux fournis avec le réservoir.

- 7 Vérifiez l'horizontalité de la cuvette en céramique.

Remarque

- Si nécessaire, corrigez-la en desserrant les boulons hexagonaux utilisés à l'étape 6.

- 8 Retirez l'emballage du dessous de la cuvette en céramique.
- 9 Découpez la plaque de protection dépassant autour de la cuvette en céramique.
- 10 Appliquez un joint là où les bords de la plaque de protection, du WC et du mur se rejoignent.

C-5 Installation du E-bidet (abattant)

- 1 Faites passer le cordon d'alimentation et le flexible d'arrivée d'eau.
- 2 Raccordez le cordon d'alimentation.
- 3 **Pour le modèle standard (39354SH1)**
Raccordez le flexible d'arrivée d'eau et fixez-le à l'aide de la bague. Vérifiez que le flexible d'arrivée d'eau est correctement fixé à l'aide de la bague.

Remarque

- Si la bague n'est pas correctement fixée, retirez-la et fixez-la à nouveau. Pour ouvrir la bague, insérez un tournevis plat et appuyez ensuite vers le bas et poussez.

Pour le modèle (18801SH1) avec écran

Fixez la crépine.

- 4 **Pour le modèle standard (39354SH1)**
Faites pivoter le levier du flexible d'arrivée d'eau verticalement.

Pour le modèle (18801SH1) avec écran

Faites passer le tube et placez le E-bidet (abattant) au-dessus de la cuvette en céramique.

- 5 Inclinez légèrement l'arrière du E-bidet (abattant) et insérez-le dans la cuvette en céramique.

Remarque

- Ne laissez pas le cordon d'alimentation pendre dans la cuvette en céramique lors de l'installation du E-bidet (abattant).
- Assurez-vous que les crochets situés sous l'E-bidet (abattant) sont fixés dans le socle de montage de la cuvette en céramique.
- L'E-bidet (abattant) sera verrouillé lorsque vous entendrez un « clic ».
- Vous pouvez détacher l'E-bidet (abattant) en suivant ces étapes.
 - ① Retirez le couvercle latéral de l'E-bidet (abattant).
 - ② Appuyez sur le levier. Utilisez un tournevis si vous ne pouvez pas l'atteindre avec la main.
 - ③ Tirez l'E-bidet (abattant) vers le haut tout en appuyant sur la partie arrière.

- 6 Rangez le cordon d'alimentation dans la rainure située sous le dessous de la cuvette.
- 7 Ouvrez le robinet d'arrêt.
- 8 En présence d'un réservoir GROHE, réglez le volume d'eau nécessaire à chaque utilisation de la chasse. Puis repositionnez la plaque d'actionneur.
- 9 Réarmez le disjoncteur d'alimentation.

C-6 Installation de la télécommande

- 1 Insérez les piles.
- 2 Choisissez la position souhaitée pour l'installation de la télécommande.
- 3 Fixez le support standard de télécommande au mur.

A Montage du support à l'aide de vis

A-1 Sur une plaque de plâtre ou un contreplaqué d'une épaisseur inférieure à 5 mm

A-2 Sur du béton

B Montage du support avec du ruban adhésif double face

Remarque

- Nettoyez le mur d'installation/la surface adhésive, sans poussière, débris et eau.
- Une propreté insuffisante peut affaiblir l'adhésivité du ruban adhésif double face.
- Appuyez suffisamment le support sur le mur d'installation/surface adhésive afin de vous assurer que le support est correctement fixé.
- Le ruban adhésif double face peut se détacher dans un environnement à haute température ou très humide.

- 4 Fixez la télécommande au support.

D Essai

- 1 Couvrez le capteur de l'abattant avec un morceau de chiffon ou de papier et placez le cache de protection anti-éclaboussures sous l'abattant.
- 2 Mettez l'E-bidet (abattant) sous tension (I). Ensuite, placez la télécommande près du WC et appuyez sur OK pour effectuer l'appairage.
- 3 Vérifiez que l'eau est vaporisée pour le lavage anal et génital.
- 4 Retirez le cache de protection anti-éclaboussures.
- 5 Appuyez sur le bouton de séchage et vérifiez s'il fonctionne correctement. Attachez la banderole à l'abattant du siège.

F

E

Este manual consta de dos secciones: la primera contiene las precauciones de seguridad y las descripciones de los procedimientos de instalación del sanitario, y la segunda contiene ilustraciones explicativas de los métodos de instalación. Use este manual para consultar cada sección. Además, al instalar el modelo de muestra (18801SH1), omita los pasos del C-1 al C-3.

Precauciones de seguridad

Para una instalación y un uso seguros del producto, lea con detenimiento las precauciones antes de proceder a instalarlo.

PELIGRO

Indica una situación de peligro inminente que, si no se evita, podría ocasionar la muerte o lesiones graves.

ADVERTENCIA

Indica una situación de peligro potencial que, si no se evita, podría ocasionar la muerte o lesiones graves.

PRECAUCIÓN

Indica una situación de peligro potencial que, si no se evita, podría ocasionar lesiones o daños leves en el producto u otros artículos y en la propiedad.

PELIGRO

 Una conexión incorrecta del enchufe de alimentación puede ocasionar riesgos de descarga eléctrica.

 El trabajo de instalación eléctrica debe quedar a cargo de un electricista cualificado. Podría producirse un cortocircuito o una descarga eléctrica.

 Las áreas de protección en los baños deben asegurarse. Si se realiza una conexión de alimentación en el área 2, la fuente de alimentación hasta el sanitario con ducha puede conectarse mediante conexión directa permanente con un conector IPX4.

ADVERTENCIA

 Siga las instrucciones que se describen en este manual e instale el producto de forma adecuada. De lo contrario, se podría producir una descarga eléctrica, un incendio, lesiones, una fuga de agua o una inundación.

 Los procedimientos de desmontaje, reparación o modificación del producto sólo deberán quedar a cargo de un técnico de mantenimiento autorizado. Podría producirse una descarga eléctrica o incendio, y el producto podría funcionar de forma errónea, con el consiguiente riesgo de lesiones.

 No conecte ni desconecte el conector de alimentación ni el cable de alimentación con las manos mojadas. Podría producirse una descarga eléctrica.

 Al conectar o desconectar el enchufe de alimentación, sujete por el cabezal del enchufe. Si conecta o desconecta el enchufe de alimentación sujetando por el cable, el cabezal del enchufe o el cable podrían dañarse y provocarse un incendio o una descarga eléctrica.

 No vierta agua ni ningún producto limpiador dentro ni sobre la unidad del sanitario, el mando a distancia ni el enchufe de alimentación. Podría producirse una descarga eléctrica o un incendio.

 Use sólo fuentes de alimentación con tensión nominal de 220 V - 240 V CA. Asimismo, no use ningún otro método para conectar el enchufe a tomas configuradas de forma incorrecta. Si se supera la tensión nominal, podría producirse una descarga eléctrica o un incendio.

 El trabajo de instalación eléctrica sólo debe quedar a cargo de un electricista cualificado. Este trabajo debe realizarse según las normativas de IEC 60364-7-701 (correspondientes a VDE 0100 Parte 701) además de todas las normativas locales y nacionales.

 Asegúrese de insertar la punta de los hilos de los cables de alimentación de forma segura en las entradas del conector de alimentación.
De lo contrario, podría producirse un incendio.

 Conecte el enchufe de alimentación hasta el tope.
Si el cable resulta dañado, podría producirse un incendio o una descarga eléctrica.

 No dañe, doble, modifique, tuerza de forma excesiva, ate, atrape ni coloque objetos pesados sobre el cable de alimentación.
Si el cable resulta dañado, podría producirse un incendio o una descarga eléctrica.

 No instale este producto en lugares donde se concentre agua o humedad, por ejemplo, dentro de una ducha o sauna, ya que podría producirse una descarga eléctrica o un incendio.

 No conecte el producto a ninguna fuente de agua, salvo por la de agua potable.
Podría producirse una descarga eléctrica, un incendio e inflamación de la piel debido a la corrosión de las piezas electrónicas del interior del asiento.

 En las regiones en las que la dureza de carbonatos es superior a 18° dH (KH), se debe usar un sistema de filtro de agua con un agente para ablandar el agua. Puede consultar la dureza de carbonatos a su empresa de agua local.

 Para garantizar una larga vida útil:

- Realice la descalcificación cada 3 años. (Por favor, compre el kit de descalcificación que se vende por separado. El número del producto es 46978001).
- Sustituya la punta de la cánula cada 3 años. (La punta de la cánula está incluida en el kit de descalcificación. Por favor, compre el kit de descalcificación que se vende por separado. El número del producto es 46978001).

PRECAUCIÓN

 Instale un disyuntor diferencial de acción rápida y alta sensibilidad (con corriente nominal máxima de 15 mA) en el circuito primario de la fuente de alimentación.
Podría producirse una descarga eléctrica.

 La taza del sanitario está fabricada en cerámica, y este material es frágil. Tenga en cuenta lo siguiente al manipular la taza del sanitario:

- Antes de la instalación, asegúrese de que la taza del sanitario se encuentre en buenas condiciones y no esté dañada.
- Después de la instalación, compruebe si se han producido daños en la taza del sanitario.

De lo contrario, se podrían producir lesiones, una fuga de agua o una inundación.

 Antes de conectar el producto, enjuague los materiales extraños o el óxido del interior de las tuberías. De lo contrario, podrían producirse daños en las piezas interiores del producto, con el consiguiente riesgo de fugas de agua o inundaciones.

 Tenga en cuenta lo siguiente al usar el filtro:

- Cierre la llave de paso del agua al retirar el filtro.
- Al instalar el filtro, apriételo bien para que no quede suelto.
- Al instalar la junta tórica, confirme que no acumula materiales extraños.

Si hay materiales extraños en la junta tórica, podría perderse agua y acabar produciéndose una inundación.

 Tras la instalación, ajuste la llave de paso del agua y compruebe si hay fugas de agua.
Podría producirse una fuga de agua o inundación.

E

Fuente de alimentación

- Use una fuente de alimentación 220 – 240 V CA con una clasificación de consumo de 850 W - 1.300 W máx.
- La longitud del cable de alimentación es de 1,0 m. El cable de alimentación debe conectarse al enchufe 3+PE (conexión a tierra de protección) y alejado de la zona con agua.
- El trabajo de instalación eléctrica sólo debe quedar a cargo de un electricista cualificado. Este trabajo debe realizarse según las normativas de IEC 60364-7-701 (correspondientes a VDE 0100 Parte 701) además de todas las normativas locales y nacionales.
- El dispositivo debe conectarse a una toma de corriente con buena conexión a tierra.

Suministro de agua

- Solo use agua potable para el suministro de agua. Si usa otro suministro de agua (agua industrial, de pozo, etc.), los componentes eléctricos y mecánicos podrían deteriorarse y ocasionarse un accidente o fallo de funcionamiento.
- Instale firmemente la tubería de suministro de agua.
- En las regiones en las que la dureza de carbonatos es superior a 18° dH (KH), se debe usar un sistema de filtro de agua con un agente para ablandar el agua. Puede consultar la dureza de carbonatos a su empresa de agua local.
- Para garantizar una larga vida útil, elimine los depósitos de cal cada 3 años. (Por favor, compre el kit de descalcificación que se vende por separado. El número del producto es 46978001)

Presión del agua

La presión mínima de agua debe ser de 0,05 MPa (0,5 bar) [presión de caudal]. La presión máxima de agua es de 1,0 MPa (10,0 bar) [presión hidrostática].

Tenga en cuenta el rango de presiones de su instalación.

Distancias mínimas de instalación

Consulte en la figura 1 las distancias mínimas necesarias para la instalación.

Se recomienda una distancia mínima de 70 mm a cada lado del producto.



Figura 1

Confirmación de la construcción

- Si ya hay instalado un sanitario de otro fabricante, podría usarse la conexión de agua oculta. Sin embargo, las dimensiones de la conexión deben ser idénticas. Los productos a veces incluyen una pegatina informativa con las dimensiones adherida a la placa protectora debajo de la placa del actuador.
- Los racores 46944001 sólo deben instalarse en sistemas de descarga Grohe con sistemas GD2.

Datos técnicos

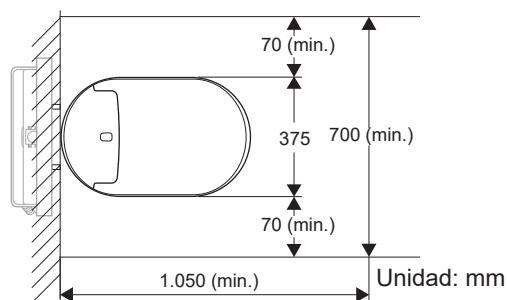
Tensión nominal

220 - 240 V (CA), 50-60 Hz

Consumo de potencia nominal

850 W (ambiente 20 °C, agua 15 °C)

Consumo de potencia máximo

1.300 W

Longitud del cable de alimentación

1 m

Grado de impermeabilidad

IPX4

En espera

0,9 W

Clase de protección 1

EN13077-tipo AB,

EN997-CL1-5A+CL2

Rango de presión del agua

0,05 MPa (0,5 bar) [presión de caudal] - 1,0 MPa (10,0

bar) [presión hidrostática]

Sección de interconexión de agua

3/8 pulg.

Rango de temperatura de funcionamiento

0 °C - 40 °C

Unidades

V = voltios, Hz = hercios, W = vatios, m = metros, MPa = megapascuales, in = pulgadas, °C = grados centígrados

Volumen de agua de descarga

Europa: completa 5 L; media 3 L

A Artículos suministrados

- a E-bidet (asiento)
- b Tubo de suministro de agua y abrazadera (incluido solo en el modelo estándar 39354SH1)
- c Racor para llave de paso (incluido solo en el modelo estándar 39354SH1)
- d Mando a distancia y soporte
- e Tornillos, anclajes y dos pilas AAA (para el mando a distancia)
- f Cinta de doble cara (para el mando a distancia)
- g Conector de alimentación
- h Taza de cerámica
- i Lámina protectora, bases de montaje y arandelas (para taza de cerámica)
- j Funda
- k Banderola

DISPLAY Filtro (solo modelo de muestra [18801SH1])

OPTION Cable de descarga (artículo n.º 46 944)

* Comience primero con la instalación del kit de descarga automática.

B Herramientas necesarias

- a Llave para tuercas (19 mm)
- b Llave inglesa
- c Destornillador de estrella
- d Destornillador de punta plana
- e Destornillador de precisión de punta plana (2,5 mm)
- f Destornillador de estrella de precisión (N.º 0)
- g Trinquete (19 mm)
- h Amoladora
- i Cortador de tubos
- j Nivel
- k Lima
- l Cinta
- m Regla
- n Bolígrafo
- o Martillo
- p Cutter
- q Adhesivo

C-1 Preparativos

- 1 Apague el interruptor de alimentación.
- 2 **Para la cisterna GROHE**
Quite la tapa de la tubería.
Para otras cisternas
Abra el hueco en la pared.
- 3 Ajuste la longitud de los pernos que sobresalen de la pared.
- 4 Tire del cable de alimentación para sacarlo de la pared.
- 5 Enrosque el cable de alimentación en el conector de alimentación y conecte los hilos.

Nota

- Asegúrese de insertar los cables en las entradas correspondientes.

- 6 Una las distintas piezas de los enchufes de alimentación dejándolas bien sujetas.

Nota

- Apriete bien las piezas.

- 7 Retire la cubierta de la cámara de inspección.

C-2 Preparación del tubo de suministro de agua

- 1 Quite los dos componentes del tubo de suministro de agua.
- 2 Enrosque el tubo de suministro de agua en la llave de paso del agua.

C-3 Conexión del racor para la llave de paso

- 1 Cierre la llave de paso y retire el tubo de suministro de agua.
- 2 Conecte el racor al tubo de suministro de agua por el lado de la válvula de llenado, y conecte el otro extremo del racor a la llave de paso.
- 3 Quite la tapa y vuelva a poner los dos componentes del tubo de suministro de agua y, a continuación, fije el tubo a la parte inferior del racor para la llave de agua.
- 4 Coloque un recipiente debajo del tubo de suministro de agua.
- 5 Abra la llave de paso y enjuague la suciedad que pueda haber en el tubo de suministro de agua.
- 6 Compruebe si hay fugas de agua alrededor de la llave de paso.

Nota

- Si hay una fuga, apriete bien esa zona.

- 7 Cierre la llave de paso.

E

C-4 Instalación de la taza de cerámica

- 1 Retire el embalaje de la taza de cerámica.

Nota

- Conserve el embalaje hasta que haya finalizado la instalación.

- 2 Prepare y corte el tubo de suministro de agua y la tubería de drenaje (suministrada con la cisterna) con la longitud necesaria.

- 3 Fije la lámina protectora a la pared.

- 4 Inserte el tubo de suministro de agua y la tubería de drenaje.

- 5 Coloque la taza de cerámica a aproximadamente 100 mm de la pared. A continuación, pase el cable de alimentación y el tubo de suministro de agua hacia la taza de cerámica.

- 6 Asegure la taza de cerámica a la pared.

Nota

- Asegure la taza de cerámica usando las tuercas hexagonales suministradas con la cisterna.

- 7 Compruebe si la taza de cerámica está nivelada horizontalmente.

Nota

- Si fuera necesario, ajuste la taza para que quede nivelada aflojando las tuercas hexagonales usadas en el paso 6.

- 8 Retire el embalaje de debajo de la taza de cerámica.

- 9 Corte la lámina protectora que sobresalga de la taza de cerámica.

- 10 Selle los extremos donde coincidan la lámina protectora, el sanitario y la pared.

C-5 Instalación del E-bidet (asiento)

- 1 Enrosque el cable de alimentación y el tubo de suministro de agua.

- 2 Conecte el cable de alimentación.

- 3 **Para el modelo estándar (39354SH1)**

Conecte el tubo de suministro de agua y asegúrelo con la abrazadera. Compruebe si el tubo de suministro de agua está bien fijado con la abrazadera.

Nota

- Si la abrazadera no está bien colocada, retírela y vuelva a instalarla. Para abrir la abrazadera, inserte un destornillador de punta plana y empuje hacia abajo.

- Para el modelo de muestra (18801SH1)**

Instale el filtro.

- 4 **Para el modelo estándar (39354SH1)**

Gire hacia arriba la palanca del tubo de suministro de agua.

- Para el modelo de muestra (18801SH1)**

Enrosque el tubo y coloque el E-bidet (asiento) encima de la taza de cerámica.

- 5 Incline un poco la parte trasera del E-bidet (asiento) e insértelo en la taza de cerámica.

Nota

- Evite que el cable de alimentación cuelgue en la taza de cerámica al instalar el E-bidet (asiento).
- Asegúrese de que los ganchos de debajo del E-bidet (asiento) se fijan a la base de montaje de la taza de cerámica.
- Cuando el E-bidet (asiento) quede bloqueado, sonará un clic.
- Puede soltar el E-bidet (asiento) siguiendo estos pasos.
 - 1 Retire la tapa lateral del E-bidet (asiento).
 - 2 Presione la palanca. Use un destornillador si no llega con la mano.
 - 3 Tire del E-bidet (asiento) hacia arriba mientras presiona la parte trasera.

- 6 Coloque el cable de alimentación en la ranura de la parte inferior de la taza.

- 7 Abra la llave de paso.

- 8 En el caso de cisternas GROHE, regule la cantidad de agua de descarga. A continuación, vuelva a instalar la placa de accionamiento.

- 9 Encienda el interruptor de alimentación.

C-6 Instalación del mando a distancia

- 1 Inserte las pilas.
- 2 Decida qué posición de instalación desea para el mando a distancia.
- 3 Monte el soporte del mando a distancia estándar en la pared.

A Montaje del soporte usando tornillos

A-1 Para escayola o contrachapado de menos de 5 mm de grosor

A-2 Para hormigón

B Montaje del soporte usando cinta adhesiva de doble cara

Nota

- Limpie la superficie de la pared de instalación/cara adhesiva, libre de polvo, residuos y agua.
- Una limpieza insuficiente puede debilitar la adherencia de la cinta de doble cara.
- Presione el soporte lo suficiente para instalar la superficie de la pared/cara adhesiva para asegurarse de que el soporte esté bien sujeto.
- La cinta de doble cara puede desprenderse en ambientes de altas temperaturas o de alta humedad.

- 4 Instale el mando a distancia en el soporte.

D Pruebas

- 1 Cubra el sensor del asiento con un trozo de tela o papel y coloque la funda debajo del asiento del sanitario.
- 2 Encienda el E-bidet (asiento) (I). Luego, acerque el mando a distancia al inodoro y pulse ACEPTAR para sincronizar.
- 3 Confirme que sale agua para un enjuague trasero y delantero.
- 4 Retire la funda.
- 5 Pulse el botón del secador y compruebe si funciona correctamente. Fije la banderola a la tapa del asiento.



Questo manuale si compone di due parti: la prima contiene le istruzioni di sicurezza e le descrizioni delle procedure per l'installazione dell'unità, mentre la seconda parte contiene illustrazioni per l'installazione. Si raccomanda l'uso del manuale come riferimento per l'installazione del prodotto. Inoltre, durante l'installazione del modello Display (18801SH1), omettere i passaggi **C-1** a **C-3**.

Precauzioni di sicurezza

Per l'installazione e l'uso sicuro del prodotto, leggere attentamente queste precauzioni prima di installare il prodotto.

PERICOLO

Denota una situazione di pericolo immediato, che, se non evitata, potrà provocare lesioni gravi o mortali.

AVVERTENZA

Denota una possibile situazione di pericolo che, se non evitata, potrà provocare lesioni gravi o mortali.

ATTENZIONE

Denota una possibile situazione di pericolo che, se non evitata, potrà provocare lesioni minori e/o danni al prodotto e/o altri beni.



PERICOLO



Un collegamento elettrico errato comporta il rischio di scosse elettriche.



Tutte le operazioni di installazione elettrica devono essere effettuate da un elettricista qualificato. Rischio di corto circuito e/o scosse elettriche.



Nelle stanze da bagno si dovranno rispettare le zone di protezione. Se il collegamento elettrico viene fatto in zona di protezione 2, l'alimentazione elettrica del WC con getto d'acqua sarà allacciata con collegamento diretto a una presa di tipo IPX4 per il collegamento permanente.



AVVERTENZA



Seguire le istruzioni descritte in questo manuale e installare il prodotto correttamente. In caso contrario sussiste il rischio di scosse elettriche, incendio, lesioni, perdite d'acqua e/o allagamenti.



Il prodotto deve essere disassemblato, riparato o modificato esclusivamente da un tecnico del servizio di assistenza. Rischio di scosse elettriche o incendio e il prodotto potrebbe presentare malfunzionamenti e causare lesioni.



Non collegare o scollegare il connettore o il cavo elettrico con le mani bagnate. Rischio di scosse elettriche.



Sostenere la presa mentre si collega o si scollega il connettore. Non tirare il cavo per evitare il rischio di incendio o scosse elettriche a causa dei danni alla presa o al cavo.



Non versare acqua o detergenti all'interno o all'esterno dell'unità, sul telecomando o sulla presa di corrente. Rischio di scosse elettriche e incendio.



Usare esclusivamente alimentazione elettrica CA 220 V - 240 V. Inoltre, non collegare il connettore a una presa installata in modo improprio. Il superamento del valore di tensione nominale comporta il rischio di scosse elettriche o incendio.





Tutte le operazioni di installazione elettrica devono essere effettuate solo da un elettricista qualificato. Queste operazioni vanno eseguite in conformità alle normative IEC 60364-7-701 (corrispondenti alle VDE 0100 Parte 701) e a tutte le normative nazionali e locali.





Assicurarsi di inserire le estremità dei conduttori del cavo elettrico saldamente negli ingressi della presa elettrica. In caso contrario sussiste il rischio di incendio.

 Inserire completamente il connettore nella presa.
Se il cavo subisce danni sussiste il rischio di incendio o scosse elettriche.

 Non danneggiare, piegare, modificare, attorcigliare eccessivamente, legare, schiacciare o posizionare oggetti pesanti sul cavo elettrico.
Se il cavo subisce danni sussiste il rischio di incendio o scosse elettriche.

 Non installare questo prodotto in luoghi bagnati o umidi, ad esempio all'interno di una sala docce o una sauna, per evitare il rischio di scosse elettriche o incendio.

 Non allacciare il prodotto a reti idriche non potabili.
La corrosione delle parti elettroniche all'interno dell'unità sedile comporta il rischio di scosse elettriche, incendio e infiammazione cutanea.

 Nelle regioni in cui la durezza carbonatica dell'acqua supera 18° dH (KH), si dovrà usare un sistema di filtratura dell'acqua con un addolcitore. È possibile chiedere la durezza carbonatica della propria acqua al gestore locale del servizio.

 Per garantire una lunga durata di esercizio;

- Eseguire la decalcificazione ogni 3 anni (Acquistare il kit di decalcificazione venduto separatamente. Il numero prodotto è 46978001).
- Sostituire la punta dell'ugello ogni 3 anni (La punta dell'ugello è inclusa nel kit di decalcificazione. Acquistare il kit di decalcificazione venduto separatamente. Il numero prodotto è 46978001).

ATTENZIONE

 Installare un interruttore automatico differenziale ad alta sensibilità e alta velocità (con corrente di intervento non superiore a 15 mA) sul lato principale dell'alimentazione elettrica. Rischio di scosse elettriche.

 Il vaso del WC è in ceramica, un materiale delicato. Durante la manipolazione del vaso del WC, ricordarsi di:

- Prima dell'installazione, accertarsi che il vaso del WC sia in buone condizioni e non danneggiato.
- Dopo l'installazione, controllare che il vaso del WC non sia danneggiato.

In caso contrario sussiste il rischio di lesioni, perdite d'acqua e/o allagamenti.

 Rimuovere eventuali materiali estranei o ruggine all'interno dei tubi prima di collegare il prodotto. In caso contrario le parti interne del prodotto potrebbero subire danni, con il conseguente rischio di perdite d'acqua e/o allagamenti.

 Durante l'uso del filtro, ricordarsi di:

- Chiudere la valvola di ingresso dell'acqua durante la rimozione del filtro.
- Durante l'installazione del filtro, serrarlo completamente per eliminare qualsiasi vuoto.
- Controllare che l'O-ring sia privo di materiali estranei durante il montaggio. Se sull'O-ring sono presenti materiali estranei, sussiste il rischio di allagamento a causa della perdita d'acqua.

 Regolare la valvola di chiusura dell'acqua e controllare che non siano presenti perdite d'acqua dopo l'installazione. Rischio di perdite d'acqua e/o allagamenti.



Alimentazione elettrica

- Usare alimentazione elettrica CA 220 – 240 V con potenza nominale pari a 850 W, con max 1.300 W.
- La lunghezza del cavo elettrico è pari a 1,0 m.
Il cavo elettrico deve essere collegato a una spina 3P+T (con messa a terra) e lontano da superfici bagnate.
- Tutte le operazioni di installazione elettrica devono essere effettuate solo da un elettricista qualificato. Queste operazioni vanno eseguite in conformità alle normative IEC 60364-7-701 (corrispondenti alle VDE 0100 Parte 701) e a tutte le normative nazionali e locali.
- Il dispositivo deve essere adeguatamente collegato a una presa dotata di massa.

Alimentazione idrica

- Usare esclusivamente acqua potabile come fonte di alimentazione idrica.
L'uso di una diversa fonte di alimentazione idrica (acqua industriale, acqua di pozzo, ecc.) può causare il deterioramento dei componenti elettrici e meccanici, comportando il rischio di incidenti o malfunzionamenti.
- Fissare saldamente il tubo di alimentazione idrica.
- Nelle regioni in cui la durezza carbonatica dell'acqua supera 18° dH (KH), si dovrà usare un sistema di filtratura dell'acqua con un addolcitore. È possibile chiedere la durezza carbonatica della propria acqua al gestore locale del servizio.
- Per garantire una lunga durata di esercizio, eseguire un intervento di decalcificazione ogni 3 anni. (Acquistare il kit di decalcificazione venduto separatamente. Il numero prodotto è 46978001)

Pressione idrica

La pressione idrica minima deve essere pari a 0,05 MPa (0,5 bar) [pressione del flusso]. La pressione idrica massima è pari a 1,0 MPa (10,0 bar) [pressione idrostatica].

Rispettare i valori di pressione durante l'installazione.

Spazio minimo di installazione

Per lo spazio minimo di installazione necessario, vedere la Figura 1.

Si consiglia di lasciare uno spazio libero di almeno 70 mm da ogni lato del prodotto.



Figura 1

Verifica della struttura

- Se è già presente un WC di un'altra marca, si potrebbero utilizzare i raccordi idrici nascosti. Tuttavia le dimensioni dei raccordi devono essere identiche. A volte i prodotti sono dotati di un'etichetta informativa recanti le dimensioni sulla piastra protettiva, sotto la piastra dell'attuatore.
- Gli accessori 46944001 si possono utilizzare solo per installare i sistemi di scarico automatico GROHE con cassette GD2.

Specifiche tecniche

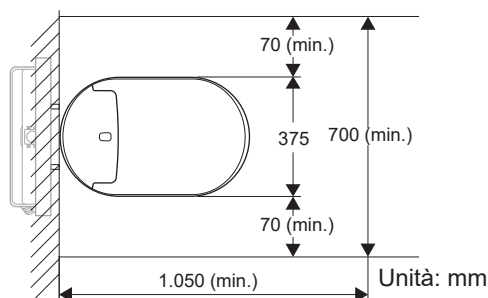
Tensione nominale

220 - 240 V (CA), 50-60 Hz

Potenza nominale

850 W (ambiente 20 °C, acqua 15 °C)

Potenza massima

1.300 W

Lunghezza del cavo elettrico

1 m

Grado di impermeabilità

IPX4

Standby

0,9 Watt

Classe di protezione 1

EN13077-tipo AB,
EN997-CL1-5A+CL2

Valori di pressione idrica

0,05 MPa (0,5 bar) [pressione di flusso] - 1,0 MPa (10,0 bar) [pressione idrostatica]

Sezione trasversale collegamento idrico

3/8 in

Gamma di temperature operative

0°C - 40°C

Unità di misura

V = volt, Hz = hertz, W = watt, m = metro, MPa = megapascal, in = pollici, °C = gradi Celsius

Volume acqua di scarico

Europa: pieno 5 L, ridotto 3 L

A Articoli forniti

- a E-bidet (unità sedile)
- b Tubo di alimentazione idrica e clip (inclusi solo per modello Standard 39354SH1)
- c Rubinetto (incluso solo per modello Standard 39354SH1)
- d Telecomando e supporto
- e Viti, attacchi e due batterie AAA (per il telecomando)
- f Nastro biadesivo (per il telecomando)
- g Connettore elettrico
- h Vaso in ceramica
- i Foglio di protezione, basi di montaggio e guarnizioni (per il vaso in ceramica)
- j Paraschizzi
- k Banderuola
- DISPLAY** Filtro (solo per modello di display [18801SH1])
- OPTION** Kit di installazione per scarico automatico (articolo n. 46 944)

* Iniziare prima con l'installazione del kit di lavaggio automatico.

B Utensili necessari

- a Chiave fissa (19 mm)
- b Chiave inglese
- c Cacciavite a croce
- d Cacciavite a lama
- e Cacciavite di precisione a lama (2,5 mm)
- f Cacciavite di precisione a croce (n. 0)
- g Cricchetto (19 mm)
- h Smerigliatrice
- i Tagliatubi
- j Livella
- k Lima
- l Nastro adesivo
- m Riga
- n Matita
- o Martello
- p Taglierino
- q Adesivo

C-1 Preparativi

- 1 Disattivare la rete elettrica.
- 2 **Per cassette di scarico GROHE**
Rimuovere la copertura del tubo.
Per cassette di scarico di altre marche
Aprire/Praticare un foro nella parete.
- 3 Regolare la lunghezza dei bulloni sporgenti dalla parete.
- 4 Estrarre il cavo di alimentazione dalla parete.
- 5 Infilare il cavo elettrico negli ingressi del connettore elettrico e collegare i fili.

Nota

- Assicurarsi di fissare i fili negli ingressi corrispondenti.

- 6 Unire le parti dei connettori elettrici.

Nota

- Fissare i componenti saldamente.

- 7 Rimuovere la copertura della camera di ispezione.

C-2 Preparazione del tubo di alimentazione idrica

- 1 Rimuovere i due componenti dal tubo di alimentazione idrica.
- 2 Infilare il tubo di alimentazione idrica fino alla valvola di chiusura dell'acqua.

C-3 Fissaggio del rubinetto

- 1 Chiudere la valvola di chiusura dell'acqua e scollegare il tubo di alimentazione idrica.
- 2 Fissare il rubinetto al tubo di alimentazione idrica dal lato della valvola di riempimento, e fissare l'altra estremità del rubinetto alla valvola di chiusura dell'acqua.
- 3 Rimuovere il tappo e riagganciare i due componenti al tubo di alimentazione idrica, poi agganciare il tubo al fondo del rubinetto.
- 4 Posizionare un recipiente per l'acqua sotto il tubo di alimentazione idrica.
- 5 Aprire la valvola di chiusura dell'acqua e risciacquare eventuali detriti all'interno del tubo di alimentazione idrica.
- 6 Controllare che l'area intorno alla valvola di chiusura dell'acqua non presenti perdite.

Nota

- In caso di perdite, stringere forte l'area interessata.

- 7 Chiudere la valvola di chiusura dell'acqua.

C-4 Installazione del vaso in ceramica

- 1 Rimuovere l'imballaggio del vaso in ceramica.
Nota
 - Conservare l'imballaggio fino al termine dell'installazione.
- 2 Preparare e tagliare il tubo di alimentazione idrica e il tubo di scarico (forniti insieme alla cassetta) fino alla lunghezza desiderata.
- 3 Fissare il foglio di protezione alla parete.
- 4 Inserire il tubo di alimentazione idrica e il tubo di scarico.
- 5 Posizionare il vaso in ceramica a circa 100 mm di distanza dalla parete. Quindi tirare il cavo elettrico e il tubo di alimentazione idrica all'interno del vaso in ceramica.
- 6 Fissare il vaso in ceramica alla parete.
Nota
 - Fissare il vaso in ceramica utilizzando i dadi esagonali forniti insieme alla cassetta.
- 7 Controllare che il vaso in ceramica sia a livello.
Nota
 - Se necessario, regolare la livellatura del vaso allentando i dadi esagonali al passaggio 6.
- 8 Rimuovere l'imballaggio sotto il vaso in ceramica.
- 9 Tagliare il foglio di protezione sporgente intorno al vaso in ceramica.
- 10 Sigillare gli spigoli di contatto tra il foglio di protezione, il WC e la parete.

C-5 Installazione dell'E-bidet (unità sedile)

- 1 Infilare il cavo elettrico e il tubo di alimentazione idrica.
- 2 Collegare il cavo elettrico.
- 3 **Per il modello Standard (39354SH1)**

Collegare il tubo di alimentazione idrica e fissarlo con la clip. Controllare che il tubo di alimentazione idrica sia fissato saldamente con la clip.

Nota
 - Se la clip non è fissata correttamente, rimuoverla e fissarla nuovamente. Per aprire la clip, inserire un cacciavite a lama e spingerlo verso il basso.**Per il modello Display (18801SH1)**

Fissare il filtro.
- 4 **Per il modello Standard (39354SH1)**

Ruotare la leva del tubo di alimentazione idrica in posizione verticale.

Per il modello Display (18801SH1)

Infilare il tubo e posizionare l'E-bidet (unità sedile) sopra il vaso in ceramica.
- 5 Inclinare leggermente la parte posteriore dell'E-bidet (unità sedile) e inserirlo nel vaso in ceramica.
Nota
 - Quando si installa l'E-bidet (unità sedile), non far pendere il cavo di alimentazione nel vaso in ceramica.
 - Accertarsi che i ganci sotto l'E-bidet (unità sedile) siano fissati alla base di montaggio del vaso in ceramica.
 - Quando l'E-bidet (unità sedile) si incastra emetterà un "clic".
 - È possibile rimuovere l'E-bidet (unità sedile) seguendo i passaggi riportati di seguito.
 - ① Rimuovere lo sportello laterale dell'E-bidet (unità sedile).
 - ② Premere la leva. Usare un cacciavite se non è possibile raggiungerla con la mano.
 - ③ Tirare l'E-bidet (unità sedile) verso l'alto premendo contemporaneamente la parte posteriore.
- 6 Inserire il cavo elettrico nella scanalatura sul lato inferiore del vaso.
- 7 Aprire la valvola di chiusura dell'acqua.
- 8 Per la cassetta GROHE, regolare il flusso dell'acqua di scarico. Quindi rimontare la piastra dell'attuatore.
- 9 Riattivare la rete elettrica.

C-6 Installazione del telecomando

- 1 Inserire le batterie.
- 2 Stabilire la posizione di installazione del telecomando.
- 3 Fissare il supporto del telecomando standard alla parete.

A Montare il supporto con le viti

A-1 Per cartongesso o compensato con spessore minore di 5 mm

A-2 Per cemento

B Montaggio del supporto con nastro biadesivo

Nota

- Pulire la parete di installazione/la superficie rivolta verso l'adesivo, in modo che sia libera da polvere, detriti e acqua.
- Una pulizia insufficiente potrebbe indebolire l'adesività del nastro biadesivo.
- Premere il supporto a sufficienza sulla parete di installazione/superficie rivolta verso l'adesivo per garantire che il supporto sia fissato saldamente.
- Il nastro biadesivo potrebbe staccarsi in ambienti ad alta temperatura o alta umidità.

- 4 Fissare il telecomando al supporto.

D Collaudo

- 1 Coprire il sensore del sedile con un panno o della carta e posizionare il paraschizzi sotto il sedile del WC.
- 2 Girare il pulsante di ACCENSIONE dell'E-bidet (unità sedile) su acceso (I). Quindi portare il telecomando vicino al WC e premere OK per associare.
- 3 Verificare che i getti d'acqua per il lavaggio anteriore e posteriore funzionino correttamente.
- 4 Rimuovere il paraschizzi.
- 5 Premere il pulsante dell'asciugatrice e verificare che funzioni correttamente. Fissare la banderuola al coperchio sedile.

I

Deze handleiding bestaat uit twee delen. Het eerste deel bevat de veiligheidsmaatregelen en beschrijvingen van de procedures voor het plaatsen van het toilet, en het tweede deel bevat de visuele installatiemethodes. Gebruik voor elk deel deze handleiding ter referentie. Sla stappen **C-1** tot **C-3** over wanneer u het model met scherm (18801SH1) plaatst.

Veiligheidsmaatregelen

Om het product veilig te installeren en te gebruiken, moet u de voorzorgsmaatregelen vooraf grondig lezen.

GEVAAR

Dit wijst op een onmiddellijk gevaarlijke situatie die de dood of ernstige verwondingen als gevolg kan hebben als deze niet voorkomen wordt.

WAARSCHUWING

Dit wijst op een potentieel gevaarlijke situatie die de dood of ernstige verwondingen als gevolg kan hebben als deze niet voorkomen wordt.

OPGELET

Dit wijst op een potentieel gevaarlijke situatie die lichte tot middelzware letsels en/of schade aan het product en/of andere objecten als gevolg kan hebben als deze niet voorkomen wordt.

GEVAAR

 Als de voedingsaansluiting verkeerd wordt verbonden, kan dat leiden tot een risico op elektrische schokken.

 Alle elektrische installaties moeten worden uitgevoerd door een erkende elektricien.
Er bestaat een risico op kortsluiting en/of elektrische schokken.

 In badkamers moeten de veiligheidszones gegarandeerd worden.
Als er in zone 2 stroomvoorziening wordt aangesloten, dan kan het douchetoilet via een directe verbinding van voeding voorzien worden met behulp van een IPX4-aansluiting als permanente aansluiting.

WAARSCHUWING

 Volg de instructies in deze handleiding en installeer het product op de juiste manier.
Indien u dit niet doet, kan dit leiden tot elektrische schokken, brand, letsel, waterlekken en/of overstroming.

 Laat niemand, behalve een erkend onderhoudstechnicus, het product demonteren, herstellen of aanpassen.
Er is gevaar voor elektrische schokken of brand en er kan een storing van het product optreden, wat letsel kan veroorzaken.

 U mag de voedingsaansluiting of het stroomsnoer niet aansluiten of loskoppelen met natte handen.
Er is gevaar voor elektrische schokken.

 Houd de voedingsaansluiting vast wanneer u deze aansluit of loskoppelt.
Als u de voedingsaansluiting aansluit of loskoppelt door het snoer vast te nemen, bestaat er een risico op brand of elektrische schokken doordat de aansluiting of het snoer beschadigd raakt.

 Giet geen water of reinigingsmiddel binnenin of over het zitgedeelte van het toilet, de afstandsbediening of de voedingsaansluiting.
Dit kan elektrische schokken of brand veroorzaken.

 Gebruik geen andere voeding dan 220 V - 240 V wisselstroom. Gebruik ook geen andere methode om de voedingsaansluiting aan te sluiten op een contactdoos met een andere indeling.
Door de nominale gebruiksspanning te overschrijden, is er risico op elektrische schokken of brand.

 Elektrische installaties mogen enkel worden uitgevoerd door een erkende elektricien. Dit werk moet uitgevoerd worden in overeenstemming met de regelgeving volgens IEC 60364-7-701 (overeenkomstig VDE 0100 Part 701) en de nationale en lokale regelgeving.

 Zorg dat u het uiteinde van de draden van de stroomsnoeren stevig in de openingen in de voedingsaansluiting plaatst. Indien u dit niet doet, kan er brand ontstaan.

 Sluit de voedingsaansluiting volledig aan.
Er bestaat een risico op brand of elektrische schokken indien het snoer beschadigd raakt.

 U mag het stroomsnoer niet beschadigen, buigen, aanpassen, buitensporig draaien, samenbinden, samenvouwen en u mag er geen zware voorwerpen op plaatsen. Er bestaat een risico op brand of elektrische schokken indien het snoer beschadigd raakt.

 Plaats dit product niet op een natte of vochtige locatie, zoals in een douche- of stoomruimte. Dit kan leiden tot elektrische schokken of brand.

 Sluit het product uitsluitend aan op drinkbaar water.
Doet u dit niet, dan bestaat een risico op elektrische schokken, brand en huidontsteking door corrosie van de elektronische onderdelen in het zitgedeelte.

 In regio's waar de carbonaathardheid meer dan 18° dH (KH) bedraagt, moet een waterfiltersysteem met waterverzachter gebruikt worden. U kunt navraag doen over carbonaathardheid bij uw lokale nutsbedrijf.

 Om een lange levensduur te garanderen,
– Voer de ontkalking om de 3 jaar uit (schaf s.v.p. de ontkalkingsset aan die afzonderlijk verkrijgbaar is. Productnummer is 46978001).
– Vervang het topje van de sproeier om de 3 jaar (het topje is bij de ontkalkingsset inbegrepen. Schaf een ontkalkingsset aan die afzonderlijk verkrijgbaar is. Productnummer is 46978001).

OPGELET

 Plaats een onderbreker met hoge gevoeligheid en hoge snelheid (met een nominale stroomwaarde van 15 mA of lager) aan de primaire zijde van de voeding.
Er is gevaar voor elektrische schokken.

 De toiletpot is gemaakt van keramiek, een breekbaar materiaal. Let op het volgende bij het hanteren van de toiletpot:
– Ga vóór de installatie na of de toiletpot in goede staat verkeert en niet is beschadigd.
– Controleer na de installatie of de toiletpot is beschadigd.
Indien u dit niet doet, kan dit leiden tot letsel, waterlekken en/of overstroming.

 Spoel vreemde materialen of roest in de leidingen weg voordat u het product aansluit.
Indien u dit niet doet, kunnen de interne onderdelen van het product beschadigd raken, wat kan leiden tot waterlekken en/of overstroming.

 Let op het volgende bij gebruik van het zeefilter:
– Sluit de waterkraan bij het verwijderen van het zeefilter.
– Wanneer u het zeefilter aansluit, moet u dit volledig vastdraaien zodat er geen opening is.
– Controleer of er geen vreemde materialen op de O-ring zitten wanneer u deze bevestigt.
Indien er zich vreemde materialen op de O-ring bevinden, kan dit leiden tot een overstroming door waterlekken.

 Stel de waterkraan bij en controleer op waterlekken na de installatie.
Er kunnen waterlekken en/of overstroming ontstaan.

NL

Voeding

- **Gebruik een voeding van 220 - 240 V wisselstroom voor een nominaal verbruik van 850 W max. 1.300 W.**
- **De lengte van het stroomsnoer is 1,0 m.**
Het stroomsnoer moet worden aangesloten op de 3+PE (aarding)-stekker en moet zich ver van het watergedeelte bevinden.
- **Elektrische installaties mogen enkel worden uitgevoerd door een erkende elektricien. Dit werk moet uitgevoerd worden in overeenstemming met de regelgeving volgens IEC 60364-7-701 (overeenkomstig VDE 0100 Part 701) en de nationale en lokale regelgeving.**
- **Het apparaat moet worden aangesloten op een correct geaard stopcontact.**

Watertoevoer

- **Gebruik alleen drinkbaar water als watertoevoer.**
Een andere watertoevoer (industriële water, bronwater enz.) kan de duurzaamheid van de elektrische en de mechanische onderdelen aantasten waardoor deze verslijten, wat kan leiden tot een ongeval of een storing.
- **Bevestig de watertoevoerleiding stevig.**
- **In regio's waar de carbonaathardheid meer dan 18° dH (KH) bedraagt, moet een waterfiltersysteem met waterverzachter gebruikt worden. U kunt navraag doen over carbonaathardheid bij uw lokale nutsbedrijf.**
- **Om een lange levensduur te garanderen, dient u het product om de 3 jaar te ontkalken. (Schaf een ontkalkingsset aan die afzonderlijk verkrijgbaar is. Productnummer is 46978001)**

Waterdruk

De minimale waterdruk moet 0,05 MPa (0,5 bar) bedragen [stroomdruk]. De maximale waterdruk is 1,0 MPa (10,0 bar) [hydrostatische druk].

Houd rekening met dit drukbereik in uw installatie.

Minimale vereiste ruimte voor installatie

Raadpleeg afbeelding 1 voor de minimale vereiste ruimte voor de installatie.

Aan beide zijden is een vrije ruimte aanbevolen van 70 mm of meer.

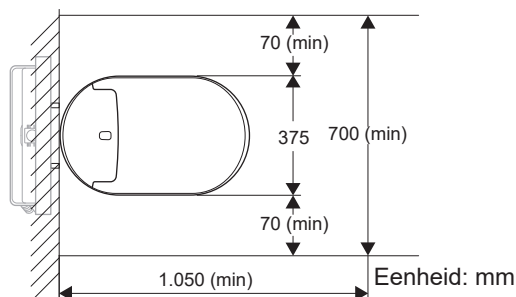

Afbeelding 1

Ter controle bij plaatsing

- Indien er al een toilet van een andere fabrikant is geïnstalleerd, kan een verborgen wateraansluiting mogelijk zijn. De afmetingen van de aansluiting moeten in dat geval identiek zijn. Soms bevindt er zich een informatiesticker met de afmetingen op de beschermplaat onder de plaat van de actuator.
- De 46944001-armaturen kunnen uitsluitend geïnstalleerd worden voor spoelsystemen van Grohe met GD2-waterreservoirs.

Technische gegevens

Nominale spanning

220 - 240 V (wisselstroom), 50-60 Hz

Nominaal stroomverbruik

850 W (omgeving 20 °C, water 15 °C)

Maximaal stroomverbruik

1.300 W

Lengte van het stroomsnoer

1 m

Waterbestendigheid

IPX4

Stand-by

0,9 watt

Beschermingsklasse 1

EN13077-type AB,
EN997-CL1-5A+CL2

Bereik waterdruk

0,05 MPa (0,5 bar) [stroomdruk] - 1,0 MPa (10,0 bar)
[hydrostatische druk]

Doorsnede wateraansluiting

3/8 in

Bereik bedrijfstemperatuur

0 °C - 40 °C

Eenheden

V = volt, Hz = hertz, W = watt, m = meter, MPa = megapascal, in = inch, °C = graden Celsius

Spoelwatervolume

Europa: volledig 5 l, gedeeltelijk 3 l

A Geleverde onderdelen

- a E-bidet (zitgedeelte)
 - b Watertoevoerslang en -klem (alleen meegeleverd bij standaardmodel 39354SH1)
 - c Hoofdkraan (alleen meegeleverd bij model 39354SH1)
 - d Afstandsbediening en houder
 - e Schroeven, verankeringen en twee AAA-batterijen (voor afstandsbediening)
 - f Dubbelzijdige tape (voor afstandsbediening)
 - g Voedingsaansluiting
 - h Keramische pot
 - i Beschermplaat, bevestigingsbasis en sluitringen (voor keramische pot)
 - j Spatscherm
 - k Banderole
- DISPLAY** Filterzeef (alleen model met scherm [18801SH1])
- OPTION** Installatieset voor automatische doorspoeling (artikelnr. 46 944)

* Start eerst met de installatie van de kit voor automatische spoeling.

B Noodzakelijke gereedschappen

- a Moersleutel (19 mm)
- b Engelse sleutel
- c Kruiskopschroevendraaier
- d Platte schroevendraaier
- e Platte precisieschroevendraaier (2,5 mm)
- f Kruiskopprecisieschroevendraaier (nr. 0)
- g Ratelspanner (19 mm)
- h Haakse slijper
- i Pijpsnijder
- j Waterpas
- k Vijl
- l Tape
- m Lat
- n Balpen
- o Hamer
- p Breekmes
- q Lijm

C-1 Voorbereidingen

- 1 Schakel de elektriciteit uit.
- 2 **Voor het GROHE-waterreservoir**
Verwijder de buisafdekking.
Voor andere waterreservoirs
Maak een uitsparing in de muur.
- 3 Pas de lengte aan van de bouten die uit de muur steken.
- 4 Trek het stroomsnoer uit de muur.
- 5 Steek het stroomsnoer in de delen van de voedingsaansluiting en sluit de kabels aan.
Opmerking
 - Sluit de draden aan op de overeenkomstige openingen.
- 6 Bevestig de onderdelen van de voedingsaansluiting aan elkaar.
Opmerking
 - Zorg dat de onderdelen stevig vast zitten.
- 7 Verwijder de plaat van de inspectiekamer.

NL

C-2 De watertoevoerslang voorbereiden

- 1 Maak de twee onderdelen van de watertoevoerslang los.
- 2 Draai de watertoevoerslang tot aan de waterkraan.

C-3 De hoofdkraan aansluiten

- 1 Sluit de waterkraan en ontkoppel de watertoevoerslang.
- 2 Sluit de hoofdkraan aan op de watertoevoerslang aan de zijde met de vulklep en sluit het andere uiteinde van de hoofdkraan aan op de waterkraan.
- 3 Verwijder de dop en herbevestig de twee onderdelen aan de watertoevoerslang en sluit vervolgens de watertoevoerslang aan op de onderkant van de hoofdkraan.
- 4 Plaats een emmer onder de watertoevoerslang.
- 5 Open de waterkraan en spoel al het vuil in de watertoevoerslang weg.
- 6 Controleer op waterlekken rond de waterkraan.
Opmerking
 - Indien er een lek is, moet u dit lek goed dichtten.
- 7 Sluit de waterkraan.

C-4 De keramische pot installeren

- 1 Verwijder de verpakking van de keramische pot.

Opmerking

- Houd de verpakking tot de installatie is voltooid.

- 2 Snijd de watertoevoerbuïs en afvoerbuïs (meegeleverd met het reservoir) op de juiste lengte.

- 3 Plaats de beschermplaat op de wand.

- 4 Plaats de watertoevoerbuïs en afvoerbuïs.

- 5 Plaats de keramische pot op ongeveer 100 mm van de wand. Trek het stroomsnoer en de watertoevoerslang in de keramische pot.

- 6 Bevestig de keramische pot op de wand.

Opmerking

- Maak de keramische pot vast met de zeskantbouten die geleverd zijn bij het reservoir.

- 7 Controleer of de keramische pot horizontaal staat.

Opmerking

- Zet indien nodig de pot waterpas door de zeskantbouten uit stap 6 los te maken.

- 8 Verwijder de verpakking onder de keramische pot.

- 9 Snijd de beschermplaat weg die nog rond de keramische pot zichtbaar is.

- 10 Dicht de randen af tussen de beschermplaat, het toilet en de wand.

C-5 Het E-bidet installeren (zitgedeelte)

- 1 Voer het stroomsnoer en de watertoevoerslang door de openingen.

- 2 Sluit het stroomsnoer aan.

- 3 **Voor het standaardmodel (39354SH1)**

Sluit de watertoevoerslang aan en bevestig deze met de klem. Controleer of de watertoevoerslang goed is vastgemaakt met de klem.

Opmerking

- Als de klem niet correct is bevestigd, moet u deze losmaken en opnieuw bevestigen. Om de klem te openen, plaatst u een platte schroevendraaier, drukt u deze omlaag en drukt u daarna op de klem.

Voor het model met scherm (18801SH1)

Plaats het zeeffilter.

- 4 **Voor het standaardmodel (39354SH1)**

Draai de hendel van de watertoevoerslang verticaal.

Voor het model met scherm (18801SH1)

Draai de buïs vast en plaats het E-bidet (zitgedeelte) op de keramische pot.

- 5 Kantel het E-bidet (zitgedeelte) iets naar achter en plaats het in de keramische pot.

Opmerking

- Let op dat het netsnoer niet in de keramische pot hangt terwijl u het E-bidet (zitgedeelte) installeert.
- Zorg dat de haken onder het E-bidet (zitgedeelte) stevig in de bevestigingsbasis van de keramische pot zitten.
- Wanneer het E-bidet (zitgedeelte) is vergrendeld, hoort u een klikgeluid.
- U kunt het E-bidet (zitgedeelte) loskoppelen door de onderstaande stappen te volgen.

- 1 Verwijder de zijklep van het E-bidet (zitgedeelte).

- 2 Druk op de hendel. Gebruik een schroevendraaier indien u deze niet met de hand kunt bereiken.

- 3 Trek het E-bidet (zitgedeelte) er bovenlangs uit terwijl u op de achterzijde drukt.

- 6 Plaats het stroomsnoer in de groef aan de onderzijde van de pot.

- 7 Open de waterkraan.

- 8 Pas in geval van een GROHE-reservoir de hoeveelheid spoelwater aan. Plaats vervolgens de plaat van de actuator terug.

- 9 Schakel de elektriciteit in.

C-6 De afstandsbediening installeren

- 1 Plaats de batterijen.
- 2 Bepaal waar u de afstandsbediening gaat plaatsen.
- 3 Bevestig de standaardhouder van de afstandsbediening aan de wand.

A Bevestiging van de houder met schroeven

A-1 Voor gipsplaten of multiplexplaten die dunner zijn dan 5 mm

A-2 Voor beton

B Bevestiging van de houder met dubbelzijdig plakband

Opmerking

- Maak de installatiewand/het kleefoppervlak vrij van stof, vuil en water.
- Onvoldoende reinheid kan de hechting van de dubbelzijdige tape verzwakken.
- Druk de houder voldoende tegen de installatiewand/het kleefoppervlak om ervoor te zorgen dat de houder stevig is bevestigd.
- Dubbelzijdige tape kan losraken in een omgeving met hoge temperaturen of hoge luchtvochtigheid.

- 4 Maak de afstandsbediening vast aan de houder.

D Testen

- 1 Dek de sensor van de zitting af met een stuk stof of papier en plaats het spatscherm onder het toiletdeksel.
- 2 Schakel de stroom van het E-bidet (zitgedeelte) in (I). Breng vervolgens de afstandsbediening dicht bij het toilet en druk op OK om te koppelen.
- 3 Ga na of er water sproeit voor wassen vooraan en achteraan.
- 4 Verwijder het spatscherm.
- 5 Druk op de knop voor de droger en controleer of deze goed werkt. Bevestig de banderole aan het deksel.

S

Denna handbok består av två delar; den första delen innehåller säkerhetsföreskrifter och beskrivningar av procedurer för att installera toaletten, och den andra delen innehåller bilder som visar installationsmetoderna. Använd denna handbok med referens till varje del. Vid installation av visningsmodellen (18801SH1), hoppa över steg **C-1** till **C-3**.

Säkerhetsföreskrifter

För att kunna installera och använda produkten på ett säkert sätt, läs säkerhetsföreskrifterna noggrant innan du installerar produkten.

FARA

Indikerar en direkt farlig situation, som kan leda till dödsfall eller allvarliga skador om den inte undviks.

VARNING

Indikerar en potentiellt farlig situation, som kan leda till dödsfall eller allvarliga skador om den inte undviks.

FÖRSIKTIGT

Indikerar en potentiellt farlig situation, som kan leda till lätta till medelsvåra personskador och/eller skador på produkten och/eller andra föremål och egendom om den inte undviks.

FARA



Felaktig anslutning av strömkontakten kan leda till risk för elstötar.



Allt elinstallationsarbete måste utföras av en behörig elektriker. Det finns risk för kortslutning och/eller elstötar.



Skyddszonerna måste säkerställas i badrum. Om en strömförsörjningsanslutning utförs i zon 2 kan strömförsörjningen till duschoaletten upprättas genom en direkt anslutning, med en IPX4-anslutningskontakt som permanent anslutning.

VARNING



Följ instruktionerna som beskrivs i denna handbok, och installera produkten korrekt. Om detta inte följs så kan det leda till elstötar, brand, skador, vattenläckage och/eller översvämning.



Endast auktoriserade servicetekniker får demontera, reparera eller modifiera produkten. Det finns risk för elstötar eller brand, och fel på produkten, vilket kan orsaka skador.



Anslut inte och koppla inte bort strömkontakten eller strömkabeln med våta händer. Det finns risk för elstötar.



Håll i kontakten när du ansluter eller kopplar bort strömkontakten. Om kontakten ansluts eller kopplas bort genom att hålla i kabeln finns risk för brand eller elstötar på grund av att kontakten eller kabeln skadas.



Håll inte vatten eller rengöringsmedel i eller på toaletsitsenheten, fjärrkontrollen eller strömkontakten. Det kan orsaka elstötar eller brand.



Använd inte en annan strömförsörjning än 220 V – 240 V AC. Använd inte heller någon annan metod för att ansluta kontakten till en felaktigt konfigurerad anslutning. Om den angivna spänningen för användningen överskrids kan det orsaka elstötar eller brand.



Elinstallationsarbete får endast utföras av en behörig elektriker. Detta arbete måste utföras i enlighet med bestämmelserna i enlighet med IEC 60364-7-701 (som motsvarar VDE 0100 Part 701) och alla nationella och lokala bestämmelser.





Se till att föra in ledningarna på strömkontakten ordentligt i strömkontaktens uttag. Om detta inte görs kan det orsaka brand.





Anslut strömkontakten helt. Det finns risk för brand eller elstötar på grund av att kabeln skadas.

 Skada inte, böj inte, modifiera inte, vrid inte kraftigt, bind inte samman och placera inte tunga föremål på strömkontakten.
Det finns risk för brand eller elstötar på grund av att kabeln skadas.

 Installera inte denna produkt på en fuktig plats, såsom i ett duschrum eller bastu, då det kan leda till elstötar eller brand.

 Anslut inte produkten till en annan vattenkälla än färskvatten.
Det kan orsaka elstötar, brand eller hudinflammation på grund av korrosion av de elektroniska delarna inne i stolsenheten.

 I områden där hårdheten överstiger 18° dH (KH) måste ett vattenfiltreringssystem med vattenavhårdare användas. Fråga din lokala vattenleverantör om hårdheten på ditt vatten.

 För att säkerställa en lång livslängd:
– Utför avkalkning vart tredje år (köp avkalkningssats som säljs separat. Produktnumret är 46978001).
– Byt ut munstyckespipen vart tredje år (munstyckespip ingår i avkalkningssatsen. Köp avkalkningssats som säljs separat. Produktnumret är 46978001).

FÖRSIKTIGT

 Installera en högkänslig, höghastighets jordfelsbrytare (med en märkström på 15 mA eller mindre) på primärsidan av strömförsörjningen.
Det finns risk för elstötar.

 Toalettstolen är tillverkad av keramik, och keramik är ömtåligt. Notera följande när toalettstolen hanteras:
– Innan installationen, se till att toalettstolen är i gott skick och inte är skadad.
– Efter installationen, kontrollera om det finns skador på toalettstolen.
Om detta inte följs så kan det leda till skador, vattenläckage och/eller översvämning.

 Tvätta bort främmande ämnen eller rost i ledningarna innan produkten ansluts.
Om detta inte görs kan produktens interna delar skadas, vilket kan orsaka vattenläckage och/eller översvämning.

 Notera följande när silfiltret används:
– Stäng vattenavstängningsventilen när du tar bort silfiltret.
– När silfiltret installeras, dra åt det helt så att det inte finns några springor.
– Kontrollera att det inte finns främmande ämnen på O-ringen när du monterar den.
Om det finns främmande ämnen på O-ringen kan det orsaka översvämning på grund av vattenläckage.

 Justera vattenavstängningsventilen och kontrollera om det finns vattenläckage efter installationen.
Det kan orsaka vattenläckage och/eller översvämning.

S

Strömförsörjning

- Använd en strömförsörjning på 220–240 V AC med en angiven förbrukning på 850 W. Max. 1 300 W.
- Strömkabelns längd är 1,0 m.
Strömkabeln måste anslutas till 3+PE (före jordningen)-kontakten och långt bort från vattenområdet.
- Elinstallationsarbete får endast utföras av en behörig elektriker. Detta arbete måste utföras i enlighet med bestämmelserna i enlighet med IEC 60364-7-701 (som motsvarar VDE 0100 Part 701) och alla nationella och lokala bestämmelser.
- Enheten måste anslutas till ett korrekt jordat uttag.

Vattenförsörjning

- Använd endast färskvatten som vattenförsörjning.
Om en annan vattenförsörjning används (spillvatten från industriell verksamhet, brunnsvatten, etc.) kan livslängden hos de elektriska och mekaniska komponenterna minska, och orsaka en olycka eller felfunktion.
- Fäst vattenförsörjningens rör ordentligt.
- I områden där hårdheten överstiger 18° dH (KH) måste ett vattenfiltreringssystem med vattenavhårdare användas. Fråga din lokala vattenleverantör om hårdheten på ditt vatten.
- Avkalka vart tredje år, för att säkerställa en lång livslängd. (Köp avkalkningssats som säljs separat. Produktnumret är 46978001)

Vattentryck

Vattentrycket måste minst vara 0,05 MPa (0,5 bar) [flödestryck]. Vattentrycket för max vara 1,0 MPa (10,0 bar) [hydrostatiskt tryck].

Håll dig inom detta tryckintervall för installationen.

Minsta installationsutrymme

Se Bild 1 för det installationsutrymme som minst krävs.

En utrymme på 70 mm eller mer på varje sida om produkten rekommenderas.



Bild 1

Konstruktionspunkter

- Om en toalett från en annan tillverkare redan är monterad kanske en dold vattenanslutning kan användas. Men anslutningens mått måste vara identiska. På produkterna finns ibland en informationsetikett med måtten på skyddsplattan under inställningsplattan.
- 46944001-fästena kan endast installeras för Grohe-spolsystem med GD2-cisterner.

Tekniska data

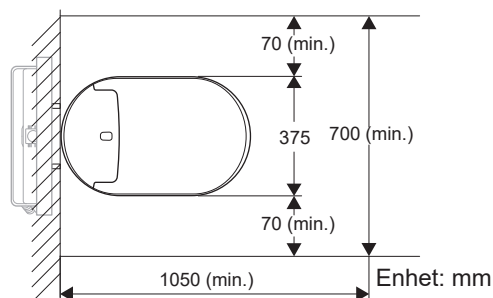
Märkspänning

220–240 V (AC), 50-60 Hz

Märkeffektförbrukning

850 W (omgivning 20 °C, vatten 15 °C)

Maximal effektförbrukning

1300 W

Strömkabelns längd

1 m

Vattentäthet

IPX4

Standby

0,9 Watt

Skyddsklass 1

EN13077-typ AB,
EN997-CL1-5A+CL2

Vattentryckets intervall

0,05 MPa (0,5 bar) [flödestryck] – 1,0 MPa (10,0 bar)
[hydrostatiskt tryck]

Vattenanslutningens tvärsnitt

3/8 tum

Drifttemperaturintervall

0 °C–40 °C

Enheter

V = volt, Hz = hertz, W = watt, m = meter, MPa = megapascal, °C = grader Celsius

Spolvattenvolym

Europa: full 5 l, lätt 3 l

A Medföljande delar

- a E-bidet (sitsenhet)
 - b Vattenförsörjningsslang och klämma (medföljer endast standard 39354SH1-modell)
 - c Anslutningsventil (medföljer endast standard 39354SH1-modell)
 - d Fjärrkontroll och hållare
 - e Skruvar, ankare och två AAA-batterier (för fjärrkontroll)
 - f Dubbelsidig tejp (för fjärrkontroll)
 - g Strömkontakt
 - h Keramisk stol
 - i Skyddsfilm, monteringsbaser och brickor (för keramisk stol)
 - j Sprejkåpa
 - k Banderoll
- DISPLAY** Silfilter (endast visnings [18801SH1]-modell)
- OPTION** Monteringssats för automatisk spolning (detaljnummer 46 944)

* Börja först med montering av den automatiska spolningssatsen.

B Nödvändiga verktyg

- a Nyckel (19 mm)
- b Skiftnyckel
- c Stjärnskruvmejsel
- d Platt skruvmejsel
- e Platt precisionsskruvmejsel (2,5 mm)
- f Precisionstjärnskruvmejsel (Nr 0)
- g Spärnyckel (19 mm)
- h Slipmaskin
- i Röravskärare
- j Vattenpass
- k Fil
- l Tejp
- m Linjal
- n Penna
- o Hammare
- p Mattniv
- q Lim

C-1 Förberedelser

- 1 Stäng av strömbrytaren.
- 2 **För vattenförsörjningstanken GROHE**
Ta bort rörskyddet.
För andra vattenförsörjningstankar
Skär ut väggen.
- 3 Justera längden på bultarna som sticker ut från väggen.
- 4 Dra ut strömkabeln från väggen.
- 5 Dra in strömkabeln till strömkontaktsdelarna, och anslut ledningarna.
Obs!
 - Se till att fästa ledningarna i motsvarande uttag.
- 6 Fäst strömkontakternas delar tillsammans.
Obs!
 - Dra åt delarna ordentligt.
- 7 Ta bort luckan för inspektionskammaren.

S

C-2 Förbereda vattenförsörjningsslangen

- 1 Ta bort de två komponenterna från vattenförsörjningsslangen.
- 2 Dra vattenförsörjningsslangen upp till vattenavstängningsventilen.

C-3 Fästa anslutningsventilen

- 1 Stäng vattenavstängningsventilen, och koppla loss vattenförsörjningsslangen.
- 2 Fäst anslutningsventilen vid vattenförsörjningsslangen på påfyllningsventilsidan, och fäst den andra änden av anslutningsventilen vid vattenavstängningsventilen.
- 3 Ta bort kåpan och sätt tillbaka de två komponenterna på vattenförsörjningsslangen, och fäst sedan vattenförsörjningsslangen längst ner på anslutningsventilen.
- 4 Placera en vattenbehållare under vattenförsörjningsslangen.
- 5 Öppna vattenavstängningsventilen, och skölj ut eventuellt skräp i vattenförsörjningsslangen.
- 6 Kontrollera om det finns vattenläckor i området runt vattenavstängningsventilen.
Obs!
 - Om det finns läckage, dra åt området med läckan ordentligt.
- 7 Stäng vattenavstängningsventilen.

C-4 Installera keramikstolen

- 1 Ta bort förpackningsmaterialet från keramikstolen.
Obs!
 - Behåll förpackningsmaterialet tills installationen är slutförd.
- 2 Förbered och skär av vattenförsörjningsröret och tömningsröret (medföljer tanken) till den längd som behövs.
- 3 Montera skyddsfilm på väggen.
- 4 För in vattenförsörjningsröret och tömningsröret.
- 5 Placera keramikstolen ungefär 100 mm från väggen. Dra sedan in strömkabeln och vattenförsörjningsslangen i keramikstolen.
- 6 Fäst keramikstolen på väggen.
Obs!
 - Fäst keramikstolen med de insexmuttrar som medföljer tanken.
- 7 Kontrollera att keramikstolen sitter horisontellt.
Obs!
 - Om nödvändigt, justera stolen så att den sitter plant genom att lossa insexmuttrarna i steg 6.
- 8 Ta bort förpackningsmaterialet under keramikstolen.
- 9 Skär bort skyddsfilm som sticker ut runt keramikstolen.
- 10 Försegla kanterna där skyddsfilm, toaletten och väggen möts.

C-5 Installera E-bidet (sitsenheten)

- 1 Dra strömkabeln och vattenförsörjningsslangen.
- 2 Anslut strömkabeln.
- 3 **För standard (39354SH1)-modellen**
Anslut vattenförsörjningsslangen, och fäst den med klämman. Kontrollera om vattenförsörjningsslangen fästs ordentligt med klämman.
Obs!
 - Om klämman inte sitter fast ordentligt, ta bort den och sätt fast den igen. För att öppna klämman, sätt i en platt skruvmejsel, tryck sedan ner den och tryck på den.**För visnings (18801SH1)-modellen**
Montera silfiltret.
- 4 **För standard (39354SH1)-modellen**
Vrid spaken på vattenförsörjningsslangen till vertikalt läge.
För visnings (18801SH1)-modellen
Dra röret och placera E-bidet (sitsenheten) uppe på keramikstolen.
- 5 Luta baksidan på E-bidet (sitsenheten) något och för in den i keramikstolen.
Obs!
 - Låt inte strömkabeln hänga i keramikstolen när E-bidet (sitsenheten) installeras.
 - Se till att krokarna under E-bidet (sitsenheten) är fästa i monteringsbasen på keramikstolen.
 - När E-bidet (sitsenheten) är låst hörs ett "klick"-ljud.
 - Du kan ta bort E-bidet (sitsenheten) genom att följa stegen nedan.
 - ① Ta bort sidolocket på E-bidet (sitsenheten).
 - ② Tryck på spaken. Använd en skruvmejsel om du inte når den för hand.
 - ③ Dra ut E-bidet (sitsenheten) uppåt medan du trycker på den bakre delen.
- 6 Förvara strömkabeln i spåret på undersidan av stolen.
- 7 Öppna vattenavstängningsventilen.
- 8 För en GROHE-tank, justera mängden spolvatten. Montera sedan aktiveringsplattan igen.
- 9 Slå på strömbrytaren.

C-6 Installera fjärrkontrollen

- 1 Sätt i batterierna.
- 2 Välj installationsposition för fjärrkontrollen.
- 3 Montera standardfjärrkontrollshållaren på väggen.

A Montera hållaren med skruvar

A-1 För gipsskivor eller plywood som är tunnare än 5 mm

A-2 För betong

B Montering av hållaren med dubbelsidig tejp

Obs!

- Rengör monteringsväggen/den självhäftande ytan från damm, skräp och vatten.
- Om den inte rengörs tillräckligt kan vidhäftningen hos den dubbelsidiga tejpens försämrats.
- Tryck hållaren tillräckligt mot väggen/fästytan för att säkerställa att hållaren är ordentligt fäst.
- Dubbelsidig tejp kan lossna vid hög temperatur eller hög luftfuktighet.

- 4 Fäst fjärrkontrollen på hållaren.

D Testa

- 1 Täck över sitssensorn med en bit trasa eller papper och placera sprejkåpan under toalettlocket.
- 2 Slå på strömmen (I) till E-bidet (sitsenheten). Håll sedan fjärrkontrollen nära toaletten och tryck på OK för att parkoppla.
- 3 Kontrollera att vatten sprejas för bakre och främre tvättning.
- 4 Ta bort sprejkåpan.
- 5 Tryck på torkarknappen och kontrollera att den fungerar ordentligt. Fäst banderollen på toalettsitsens lock.



Denne vejledning består af to dele. Den første del indeholder sikkerhedsforholdsregler og beskrivelser af procedurerne for montering af toilettet. Den anden del indeholder visuelle monteringsmetoder. Brug denne vejledning som reference for hver del. Ved montering af den viste model (18801SH1) springes trin **C-1** til **C-3** desuden over.

Sikkerhedsforanstaltninger

Læs sikkerhedsforanstaltningerne omhyggeligt før montering af produktet for sikker montering og brug af produktet.

FARE

Angiver en øjeblikkelig farlig situation, der kan medføre dødsfald eller alvorlig personskade, hvis den ikke forhindres.

ADVARSEL

Angiver en mulig farlig situation, der kan medføre dødsfald eller alvorlig personskade, hvis den ikke forhindres.

FORSIGTIG

Angiver en mulig farlig situation, der kan medføre lille til moderat personskade og/eller beskadigelse af produktet og/eller andre genstande og ejendom, hvis den ikke forhindres.



FARE



Forkert tilslutning af strømstikket kan medføre risiko for elektrisk stød.



Alt el-installationsarbejde skal udføres af en uddannet elektriker. Der er fare for kortslutning og/eller elektrisk stød.



De beskyttede zoner skal tages i betragtning på badeværelser. Hvis tilslutning til strømforsyningen kun er foretaget i zone 2, kan strømforsyning til showertoilettet oprettes via en direkte forbindelse vha. en stikkontakt IPX4 som permanent tilslutning.

ADVARSEL



Følg instrukserne beskrevet i denne vejledning, og monter produktet korrekt. Hvis ikke, kan det medføre elektrisk stød, brand, personskade, vandlækage og/eller oversvømmelse.



Tillad ikke andre end en autoriseret servicetekniker at adskille, reparere eller ændre produktet. Der er fare for elektrisk stød eller brand, og produktet fungerer muligvis ikke korrekt, hvilket medfører personskade.



Tilslut eller afbryd ikke strømstikket eller strømledningen med våde hænder. Der er fare for elektrisk stød.



Hold fast i stikket, når du tilslutter eller afbryder strømstikket. Hvis stikket tilsluttes eller afbrydes ved at holde i ledningen, er der fare for brand eller elektrisk stød, da stikket eller ledningen kan blive beskadiget.



Hæld ikke vand eller rengøringsmiddel i eller på fjernbetjeningen, strømstikket samt på toiletsædet. Det kan forårsage elektrisk stød eller brand.



Brug ikke anden strømforsyning end AC 220 V - 240 V. Brug heller ikke andre metoder til at tilslutte stikket til en forkert konfigureret modtager. Hvis den nominerede spænding for brug overskrides, kan det medføre elektrisk stød eller brand.



Alt el-installationsarbejde må kun udføres af en uddannet elektriker. Dette arbejde skal udføres i henhold til bestemmelser, der overholder IEC 60364-7-701 (svarende til VDE 0100 Part 701), samt nationale og lokale bestemmelser.





Sørg for at indsætte spidsen af trådene i strømkablet sikkert i strømstikkets indgange. Hvis ikke, kan det medføre brand.





Tilslut strømstikket helt. Der er fare for brand eller elektrisk stød, hvis ledningen bliver beskadiget.

 Strømledningen må ikke beskadiges, bøjes, modificeres, snoes for meget, bindes eller beklædes. Ej heller må der placeres tunge genstande på den.
Der er fare for brand eller elektrisk stød, hvis ledningen bliver beskadiget.

 Installer ikke dette produkt på et vådt eller fugtigt sted, som f.eks. i et badeværelse eller dampbad, da det kan føre til elektrisk stød eller brand.

 Slut ikke produktet til andre vandkilder end drikkevand.
Det kan medføre elektrisk stød, brand og betændelse af huden pga. korroderede elektroniske dele indvendigt i sædeenheden.

 I områder, hvor karbonathårdhed overstiger 18° dH (KH), skal der bruges et vandfiltreringssystem med middel til blødgøring af vand. Du kan forhøre dig om karbonathårdhed hos dit lokale vandværk.

 Lang levetid sikres ved

- Udfør venligst afkalkningen hvert tredje år (køb venligst afkalkningssæt, der sælges separat. Varenummer er 46978001).
- Udskift dysespidsen hvert tredje år (Dysespidsen er inkluderet i afkalkningssættet. Køb venligst afkalkningssæt, der sælges separat. Varenummer er 46978001).

FORSIGTIG

 Installer en meget hurtig og følsom jordfejlsafbryder (med en mærkestrømværdi på 15 mA eller derunder) på den primære side af strømforsyningen.
Der er fare for elektrisk stød.

 Toiletkummen er lavet af keramik, og keramik er skrøbeligt. Bemærk følgende ved håndtering af toiletkummen:

- Før montering skal du sikre, at toiletkummen er i god stand og ikke er beskadiget.
- Efter montering skal du undersøge toiletkummen for eventuelle beskadigelser.

Hvis ikke, kan det medføre personskade, vandlækage og/eller oversvømmelse.

 Skyl fremmedlegemer eller rust væk indvendigt i rørene, før produktet tilsluttes.
Hvis ikke, kan det beskadige produktets indvendige dele, hvilket kan medføre vandlækage og/eller oversvømmelse.

 Bemærk følgende ved brug af filteret:

- Luk for vandafspæringsventilen, når filteret fjernes.
- Ved montering af filteret skal det tilspændes helt, så der ikke er noget mellemrum.
- Kontroller, at O-ringen er fri for fremmedlegemer, når den fastgøres.

Hvis der er fremmedlegemer på O-ringen, kan det medføre oversvømmelse pga. vandlækage.

 Juster vandafspæringsventilen, og se, om der er vandlækage efter monteringen.
Det kan medføre vandlækage og/eller oversvømmelse.

DK

Strømforsyning

- **Brug en AC 220-240 V strømforsyning med et nominelt forbrug på 850 W. Maks. 1.300 W.**
- **Strømledningen er 1,0 m lang.**
Strømledningen skal slutes til 3+PE-stikket (for-jord) og langt væk fra vandområdet.
- **Alt el-installationsarbejde må kun udføres af en uddannet elektriker. Dette arbejde skal udføres i henhold til bestemmelser, der overholder IEC 60364-7-701 (svarende til VDE 0100 Part 701), samt nationale og lokale bestemmelser.**
- **Produktet skal tilsluttes til en stikkontakt med jordforbindelse.**

Vandforsyning

- **Brug kun drikkevand som vandforsyning.**
Brug af en anden vandforsyning (industrivand, brøndvand osv.) kan medføre, at de elektriske og mekaniske deles holdbarhed forringes, hvilket kan resultere i en ulykke eller fejlfunktion.
- **Fastgør vandtilførselsrøret helt.**
- **I områder, hvor karbonathårdhed overstiger 18° dH (KH), skal der bruges et vandfiltreringssystem med middel til blødgøring af vand. Du kan forhøre dig om karbonathårdhed hos dit lokale vandværk.**
- **Afkalk hvert 3. år for at sikre lang levetid. (Køb venligst afkalkningssæt, der sælges separat. Varenummer er 46978001).**

Vandtryk

Det minimale vandtryk skal være **0,05 MPa (0,5 bar) [strømningstryk]**. Det maksimale vandtryk er **1,0 MPa (10,0 bar) [hydrostatisk tryk]**.

Vær opmærksom på dette trykområde i din montering.

Minimumsplads for montering

Se figur 1 for den påkrævede minimumsplads for montering.

En afstand på 70 mm eller mere på hver side af produktet anbefales.

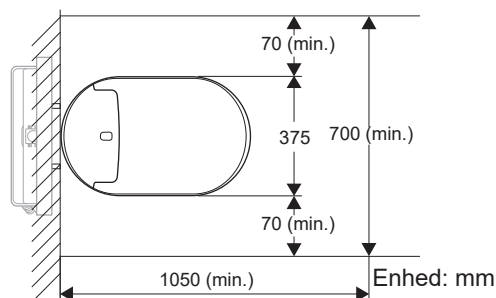

Bekræftelse af konstruktion

- Hvis et toilet fra en anden producent allerede er monteret, kan der være mulighed for skjult vandtilslutningsfitting. Tilslutningsdimensionerne skal dog være de samme. Produkterne har nogle gange et informationsklistermærke påsat med dimensionerne på beskyttelsespladen under aktuatorpladen,
- 46944001-fittings kan kun installeres for Grohe-skyllsystemer med GD2-cisterner.

Tekniske data

Nominel spænding

220 - 240 V (AC), 50-60 Hz

Nominelt strømforbrug

850 W (omgivelser 20 °C, vand 15 °C)

Maksimalt strømforbrug

1.300 W

Strømledningens længde

1 m

Vandtæthedsklasse

IPX4

Standby

0,9 Watt

Beskyttelsesklasse 1

EN13077-type AB,
EN997-CL1-5A+CL2

Vandtryksområde

0,05 MPa (0,5 bar) [strømningstryk] - 1,0 MPa (10,0 bar)
[hydrostatisk tryk]

Tværsnit for vandtilslutning

3/8 in

Driftstemperaturområde

0 °C - 40 °C

Enheder

V = volt, Hz = hertz, W = watt, m = meter, MPa = megapascal, in = tommer, °C = grader Celsius

Skyllvandsvolumen

Europa: fuld 5 L, delvis 3 L

A Medfølgende dele

- a E-bidet (sædeenhed)
 - b Vandtilførselsslange og klemme (kun inkluderet i standardmodellen 39354SH1)
 - c Stopventil (kun inkluderet standardmodellen 39354SH1)
 - d Fjernbetjening og holder
 - e Skruer, ankre og to AAA-batterier (til fjernbetjening)
 - f Dobbeltklæbende tape (til fjernbetjening)
 - g Strømskik
 - h Keramisk kumme
 - i Beskyttelsesplade, monteringsbaser og spændskiver (til keramisk kumme)
 - j Sprayhætte
 - k Banderole
- DISPLAY** Filter (viser kun model [18801SH1])
- OPTION** Installationssæt for automatisk skyl (varenr. 46 944)

* Start først med installationen af det automatiske skyllesæt.

B Nødvendigt værktøj

- a Skruenøgle (19 mm)
- b Svensknøgle
- c Krydsskærviskruetrækker
- d Flad skruetrækker
- e Flad præcisionsskruetrækker (2,5 mm)
- f Præcisionsskruetrækker med krydsskærv (nr. 0)
- g Skralde (19 mm)
- h Slibemaskine
- i Rørskærer
- j Vaterpas
- k Fil
- l Tape
- m Lineal
- n Kuglepen
- o Hammer
- p Hobbykniv
- q Lim

C-1 Klargøring

- 1 Sluk for relæet.
- 2 **For GROHE-vandtilførselskisternen**
Fjern rørdækslet.
For andre vandtilførselskisterner
Skær et hul i væggen.
- 3 Juster længden på boltene, der stikker ud fra væggen.
- 4 Træk strømledningen ud fra væggen.
- 5 Før strømledningen ind i strømskikket, og tilslut ledningerne.
Bemærk
 - Sørg for at fastgøre ledningerne i de tilsvarende indgange.
- 6 Fastgør strømskikkets dele sammen.
Bemærk
 - Stram delene til.
- 7 Fjern dækslet til inspektionskammeret.

DK

C-2 Klargøring af vandtilførselsslagen

- 1 Fjern de to komponenter fra vandtilførselsslagen.
- 2 Før vandtilførselsslagen op til vandafspæringsventilen.

C-3 Fastgørelse af stopventilen

- 1 Luk for vandafspæringsventilen, og fjern vandtilførselsslagen.
- 2 Fastgør stopventilen på vandtilførselsslagen på påfyldningsventilsiden, og fastgør den anden ende af stopventilen på vandafspæringsventilen.
- 3 Fjern hættten og fastgør de to komponenter på vandtilførselsslagen igen, og fastgør derefter vandtilførselsslagen nederst på stopventilen.
- 4 Placer en vandopsamlingsbeholder under vandtilførselsslagen.
- 5 Åbn vandafspæringsventilen, og skyl eventuelt snavs ud i vandtilførselsslagen.
- 6 Kontroller, om der er vandlækager i området omkring vandafspæringsventilen.
Bemærk
 - Hvis der er en lækage, skal lækageområdet strammes sikkert.
- 7 Luk vandafspæringsventilen.

C-4 Montering af den keramiske kumme

- 1 Fjern emballagen på den keramiske kumme.
Bemærk
 - Gem emballagen, indtil monteringen er udført.
- 2 Klargør og afskær vandtilførselsslagen og afløbsrøret (leveres med cisternen) til den nødvendige længde.
- 3 Fastgør beskyttelsespladen på væggen.
- 4 Isæt vandtilførselsrøret og afløbsrøret.
- 5 Placér den keramiske kumme ca. 100 mm fra væggen. Træk derefter strømledningen og vandtilførselsslagen ind i den keramiske kumme.
- 6 Fastgør den keramiske kumme på væggen.
Bemærk
 - Fastgør den keramiske kumme ved hjælp af de sekskantede møtrikker, der blev leveret med cisternen.
- 7 Kontrollér, om den keramiske kumme er plan vandret.
Bemærk
 - Hvis der er nødvendigt, skal du justere kummens planhed ved at løsne de sekskantede møtrikker i trin 6.
- 8 Fjern emballagen under den keramiske kumme.
- 9 Tilskær beskyttelsespladen, der stikker ud omkring den keramiske kumme.
- 10 Forsegl kanterne, hvor beskyttelsespladen, toilettet og væggen mødes.

C-5 Montering af E-bidet (sædeenhed)

- 1 Skær gevind i strømledningen og vandtilførselsslagen.
- 2 Tilslut strømledningen.
- 3 **For standardmodellen (39354SH1)**
Tilslut vandtilførselsslagen, og fastgør den med clipsen. Kontroller, at vandtilførselsslagen er sikkert fastgjort med clipsen.
Bemærk
 - Hvis clipsen ikke er fastgjort korrekt, skal du fjerne den og fastgøre den igen. Åbn clipsen ved at indsætte en flad skruetrækker og derefter trykke den nedad og skubbe den.
- 4 **For den viste model (18801SH1)**
Fastgør filteret.
- 5 **For standardmodellen (39354SH1)**
Drej grebet på vandtilslutningssslagen, så det er lodret.
For den viste model (18801SH1)
Skær gevind i røret, og placer E-bidet (sædeenheden) oven på den keramiske kumme.
- 6 **For standardmodellen (39354SH1)**
Vip E-bidet (sædeenheden) lidt tilbage, og sæt det i den keramiske kumme.
Bemærk
 - Lad ikke strømkablet hænge ned i den keramiske kumme ved montering af et E-bidet (sædeenhed).
 - Sørg for, at krogene under E-bidet (sædeenheden) er fastgjort i den keramiske kummes monteringsbase.
 - Når E-bidet (sædeenheden) er låst på plads, hører du en "klik"-lyd.
 - Du kan fjerne E-bidet (sædeenheden) ved at følge nedenstående trin.
 - ① Fjern sidelåget på E-bidet (sædeenheden).
 - ② Tryk på grebet. Brug en skruetrækker, hvis du ikke kan nå det med hånden.
 - ③ Træk E-bidet (sædeenheden) ud og opad, mens du trykker på den bageste del.
- 6 Opbevar strømledningen i rillen på undersiden af kummen.
- 7 Åbn vandafspæringsventilen.
- 8 Justér mængden af skyllevand for GROHE-cisternen. Fastgør derefter aktiveringspladen.
- 9 Tænd for relæet.

C-6 Montering af fjernbetjeningen

- 1 Sæt batterierne i.
- 2 Fastlæg positionen for montering af fjernbetjeningen.
- 3 Montér standardfjernbetjeningsholderen på væggen.

A Montering af holderen ved hjælp af skruer

A-1 For gipsplader eller krydsfinér, der er tyndere end 5 mm

A-2 For beton

B Montering af holderen ved hjælp af dobbelklæbende tape

Bemærk

- Rengør monteringsvæggen/den klæbemiddelsvendte overflade, fri for støv, snavs og vand.
- Utilstrækkelig renlighed kan svække klæbeevnen af den dobbelklæbende tape.
- Tryk holderen tilstrækkeligt mod monteringsvæggen/den klæbemiddelsvendte overflade for at sikre, at holderen sidder ordentligt fast.
- Dobbeltklæbende tape kan falde af i omgivelser med høj temperatur eller høj luftfugtighed.

- 4 Sæt fjernbetjeningen i holderen.

D Test

- 1 Dæk sædesensoren med et stykke stof eller papir, og placér sprayhætten under toiletsædet.
- 2 Drej TÆND/SLUK-knappen på E-bidet (sædeenheten) til tændt (I). Placér så fjernbetjeningen i nærheden af toilettet, og tryk på OK for at sammenkoble.
- 3 Bekræft, at der sprøjtes vand til bag- og forsøl.
- 4 Fjern sprayhætten.
- 5 Tryk på tørreknappen og kontrollér, om den fungerer korrekt. Montér banderolen på sædets låg.

N

Denne bruksanvisningen består av to deler. Den første delen inneholder sikkerhetsregler og beskrivelser fremgangsmåter for å installere toalettet, og den andre delen inneholder visuelle installasjonsbeskrivelser. Bruk begge delene av denne bruksanvisningen. Ved installasjon av modellen med display (18801SH1) skal trinn C-1 til C-3 utelates.

Sikkerhetsregler

Les sikkerhetsreglene nøye før produktet installeres, for å sikre trygg installasjon og bruk av produktet.

FARE

Angir en umiddelbart farlig situasjon, som kan føre til dødsfall eller alvorlig personskade hvis den ikke unngås.

ADVARSEL

Angir en potensielt farlig situasjon, som kan føre til dødsfall eller alvorlig personskade hvis den ikke unngås.

FORSIKTIG

Angir en potensielt farlig situasjon som kan føre til milde til moderate personskader og/eller skade på produktet og/eller andre gjenstander og eiendom hvis den ikke unngås.

FARE



Feil tilkobling av strømkontakten kan medføre fare for elektrisk støt.



Alt elektrisk installasjonsarbeid må utføres av en autorisert elektriker. Det er fare for kortslutning og/eller elektrisk støt.



Det må sørges for sikkerhetssoner i badetrom. Hvis det foretas tilkobling til strømforsyning i sone 2, kan strømforsyning til dusjtoalettet utføres med direkte forbindelse ved å bruke en IPX4-kontakt som permanent tilkobling.



ADVARSEL



Følg instruksjonen i denne håndboken, og installer produktet på riktig måte. Hvis dette ikke gjøres, kan det føre til elektrisk støt, brann, personskade, vannlekkasje og/eller oversvømmelse.



Demontering, reparasjon eller endring av produktet skal kun utføres av en autorisert servicetekniker. Det er fare for elektrisk støt eller brann, og produktet kan fungere dårlig og forårsake personskade.



Strømkontakten eller strømledningen må ikke kobles til eller fra med våte hender. Det medfører fare for elektrisk støt.



Hold i støpselet ved tilkobling eller frakobling av strømkontakten. Hvis støpselet kobles til eller fra ved å holde i ledningen, medfører det fare for brann eller elektrisk støt som følge av skade på støpselet eller ledningen.



Unngå å helle vann eller rengjøringsmiddel inn i eller på toalettsetet, fjernkontrollen eller strømkontakten. Det kan forårsake elektrisk støt eller brann.



Ikke bruk noen annen strømforsyning enn AC 220 V – 240 V. Bruk heller ikke andre metoder for å koble støpselet til en stikkontakt som ikke passer. Hvis den nominelle driftsspenningen overskrides, kan det forårsake elektrisk støt eller brann.



Elektrisk installasjonsarbeid skal kun utføres av en autorisert elektriker. Dette arbeidet må også utføres i samsvar med bestemmelsene i IEC 60364-7-701 (tilsvarer VDE 0100 del 701) samt alle nasjonale og lokale bestemmelser.





Pass på at enden på ledningene festes ordentlig i inntakene på strømkontakten. Ellers kan det oppstå brann.





Koble strømkontakten fullstendig til. Det er fare for brann eller elektrisk støt som følge av at ledningen blir skadet.

 Unngå skader, bøying, modifisering, overdreven vridning, bretteing samt plassering av tunge gjenstander på strømledningen.
Det er fare for brann eller elektrisk støt som følge av at ledningen blir skadet.

 Produktet skal ikke installeres på et vått eller fuktig sted, for eksempel i et dusjrom eller damprom. Det kan føre til elektrisk støt eller brann.

 Produktet må ikke kobles til annen vannforsyning enn drikkevann.
Det kan føre til elektrisk støt, brann og hudirritasjon grunnet korrosjon i elektriske deler i seteenheten.

 I områder der karbonatets hardhet overstiger 18° dH (KH), må det brukes et vannfiltersystem med vannmykner. Kontakt den lokale vann- og avløpsetaten for å få informasjon om vannets hardhet.

 For å sikre lang levetid:
– Vennligst utfør avkalkingen hvert tredje år (Vennligst kjøp avkalkningssett som selges separat. Produktnummeret er 46978001).
– Vennligst bytt dysespissen hvert tredje år (dysespissen er inkludert i avkalkningssettet. Vennligst kjøp avkalkningssett som selges separat. Produktnummeret er 46978001).

FORSIKTIG

 Installer en følsom, rask jordfeilbryter (med nominell strømverdi på 15 mA eller lavere) på primærsiden av strømforsyningen.
Det medfører fare for elektrisk støt.

 Toalettskålen er laget av keramikk, som er et skjørt materiale. Vær oppmerksom på følgende ved håndtering av toalettskålen:
– Kontroller at toalettskålen er i god stand uten skader før installasjon.
– Kontroller toalettskålen for skader etter installasjon.
Hvis dette ikke gjøres, kan det føre til personskade, vannlekkasje og/eller oversvømmelse.

 Rengjør rørene innvendig for fremmedmaterialer eller rust før produktet kobles til.
Hvis det ikke gjøres, kan det oppstå skade på de innvendige delene i produktet, noe som kan føre til vannlekkasje og/eller oversvømmelse.

 Vær oppmerksom på følgende ved bruk av silen:
– Lukk stoppeventilen før silen fjernes.
– Når silen installeres, må den trekkes helt til slik at det ikke er mellomrom.
– Kontroller at det ikke finnes fremmedmaterialer på O-ringen når den monteres.
Hvis det finnes fremmedmaterialer på O-ringen, kan det føre til oversvømmelse som følge av vannlekkasje.

 Juster stoppeventilen og kontroller for vannlekkasje etter installasjonen.
Det kan føre til vannlekkasje og/eller oversvømmelse.

N

Strømforsyning

- **Bruk en AC 220 – 240 V strømforsyning med en nominell effekt på 850 W. Maks. 1300 W.**
- **Strømledningens lengde er 1,0 m.**
Strømledningen må kobles til 3+PE-pluggen (før jording) og langt borte fra vannområdet.
- **Elektrisk installasjonsarbeid skal kun utføres av en autorisert elektriker. Dette arbeidet må også utføres i samsvar med bestemmelsene i IEC 60364-7-701 (tilsvarende VDE 0100 del 701) samt alle nasjonale og lokale bestemmelser.**
- **Enheten skal kobles til et jordet uttak.**

Vannforsyning

- **Bruk bare drikkevann som vannkilde.**
Bruk av andre vannkilder (industrielt vann, brønnvann osv.) kan redusere holdbarheten til elektriske og mekaniske komponenter, noe som kan føre til funksjonsfeil eller ulykke.
- **Fest vannforsyningsrøret godt.**
- **I områder der karbonatets hardhet overstiger 18° dH (KH), må det brukes et vannfiltersystem med vannmykner. Kontakt den lokale vann- og avløpsetaten for å få informasjon om vannets hardhet.**
- **Foreta avkalking hvert 3. år for å sikre lang levetid. (Vennligst kjøp avkalkningssett som selges separat. Produktnummeret er 46978001)**

Vanntrykk

Vanntrykket må være minst 0,05 MPa (0,5 bar) [flyttrykk]. Maksimalt vanntrykk er 1,0 MPa (10,0 bar) [hydrostatisk trykk].

Sørg for at dette trykkområdet overholdes i installasjonen.

Minste installasjonsavstand

Se minste installasjonsavstand i Figur 1.

Det anbefales å ha 70 mm avstand eller mer på hver side av produktet.

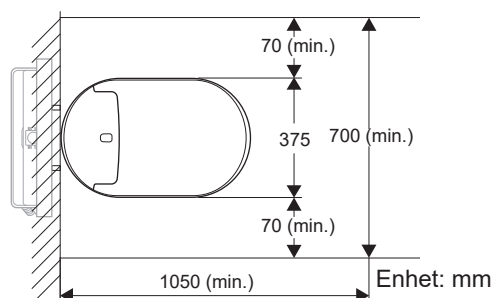

Figur 1

Kontroll av konstruksjonen

- Hvis et toalett fra en annen produsent er montert fra før, kan det være mulig med skjult vanntilkobling. Tilkoblingsdimensjonene må imidlertid være identiske. Noen produkter er utstyrt med et informasjonsmerke med dimensjoner på beskyttelsesplaten under aktuatorplaten.
- 46944001-koplinger kan bare installeres for Grohe spylesystemer med GD2-sisterne.

Tekniske data

Nominell spenning

220 – 240 V (AC), 50-60 Hz

Nominell effekt

850 W (miljø 20 °C, vann 15 °C)

Maksimalt effektforbruk

1300 W

Strømledningens lengde

1 m

Vanntetthet

IPX4

Standby

0,9 watt

Beskyttelsesklasse 1

EN13077-type AB,
EN997-CL1-5A+CL2

Vanntrykkområde

0,05 MPa (0,5 bar) [flyttrykk] – 1,0 MPa (10,0 bar)
[hydrostatisk trykk]

Tverrsnitt, vanntilkobling

3/8 tommer

Driftstemperaturområde

0 °C – 40 °C

Enheter

V = volt, Hz = hertz, W = watt, m = meter, MPa = megapascal, in = tommer, °C = grader Celsius

Spylevannmengde

Europa: Full 5 L, kort 3 L

A Medfølgende enheter

- a E-bidet (seteenhet)
 - b Vannforsyningssslange og klemme (kun inkludert med standardmodell 39354SH1)
 - c Stoppeventil (kun inkludert med standardmodell 39354SH1)
 - d Fjernkontroll og holder
 - e Skruer, ankere og to AAA-batterier (til fjernkontroll)
 - f Dobbeltssidig tape (til fjernkontrollen)
 - g Strømkontakt
 - h Keramikkskål
 - i Beskyttelsesfilm, monteringsunderlag og skiver (til keramikkskål)
 - j Spraydeksel
 - k Banderole
- DISPLAY** Sil (kun displaymodell [18801SH1])
- OPTION** Installasjonssett for automatisk spylar (varenr. 46 944)

* Start først med å installere det automatiske spylesettet.

B Nødvendige verktøy

- a Fastnøkkel (19 mm)
- b Skiftenøkkel
- c Stjerneskrutrekker
- d Flat skrutrekker
- e Flat presisjonsskrutrekker (2,5 mm)
- f Presisjonsskrutrekker, stjerne (nr. 0)
- g Skrallehåndtak (19 mm)
- h Slipemaskin
- i Rørkutter
- j Vater
- k Fil
- l Tape
- m Linjal
- n Penn
- o Hammer
- p Tapetkniv
- q Lim

C-1 Forberedelser

- 1 Slå av strømbryteren.
- 2 **For GROHE-vannforsyningstank**
Fjern rørdekselet.
For alle andre vanntanker
Skjær ut veggen.
- 3 Juster lengden på boltene som stikker ut av veggen.
- 4 Trekk strømledningen ut av veggen.
- 5 Før strømledningen inn i strømkontaktens deler og koble til ledningene.

Merk

- Pass på at ledningene kobles til de riktige inngangene.

- 6 Fest delene i strømkontaktene sammen.

Merk

- Stram delene godt.

- 7 Fjern dekselet over inspeksjonskammeret.

C-2 Klargjøre vannforsyningslangen

- 1 Løsne de to komponentene fra vannforsyningslangen.
- 2 Før vannforsyningslangen opp til vannstoppekranen.

C-3 Montere stoppeventilen

- 1 Steng vannstoppekranen og løsne vannforsyningslangen.
- 2 Koble stoppeventilen til vannforsyningslangen på påfyllingsventilsiden, og koble den andre enden av stoppeventilen til vannstoppekranen.
- 3 Fjern dekslet, monter de to komponentene på vannforsyningslangen på nytt og koble deretter vannforsyningslangen til undersiden av stoppeventilen.
- 4 Sett en bøtte under vannforsyningslangen.
- 5 Åpne vannstoppekranen og skyll ut eventuelt smuss i vannforsyningslangen.

- 6 Kontroller om det finnes lekkasje i områdene rundt vannstoppekranen.

Merk

- Trekk til det aktuelle området hvis det finnes lekkasje.

- 7 Lukk vannstoppekranen.

N

C-4 Installere keramikkskålen

- 1 Fjern emballasjen fra keramikkskålen.
Merk
 - Ta vare på emballasjen til installasjonen er fullført.
- 2 Klargjør og kapp vannforsyningsrøret og avløpsrøret (leveres med tanken) til ønsket lengde.
- 3 Fest beskyttelsesfilmen på veggen.
- 4 Sett inn vannforsyningsrøret og avløpsrøret.
- 5 Plasser keramikkskålen omtrent 100 mm fra veggen. Trekk deretter strømledningen og vannforsyningsslangen inn i keramikkskålen.
- 6 Fest keramikkskålen til veggen.
Merk
 - Fest keramikkskålen sammen med sekskantmutrene som fulgte med tanken.
- 7 Kontroller om keramikkskålen er i vater.
Merk
 - Juster om nødvendig vatringsen av skålen ved å løsne sekskantmutrene fra trinn 6.
- 8 Fjern emballasjen under keramikkskålen.
- 9 Skjær bort beskyttelsesfilmen som stikker ut rundt keramikkskålen.
- 10 Forsegle kantene der beskyttelsesfilmen, toalettet og veggen møtes.

C-5 Installere E-bideet (seteenhet)

- 1 Trekk frem strømledningen og vannforsyningsslangen.
- 2 Koble til strømledningen.
- 3 **For standard (39354SH1)-modellen**
Koble til vannforsyningsslangen og fest den med klemmen. Kontroller at vannforsyningsslangen er skikkelig festet med klemmen.
Merk
 - Hvis klemmen ikke er ordentlig festet, fjerner du den og monterer den igjen. Klemmen åpnes ved å stikke inn en flat skrutrekker, trykke den ned og skyve på den.**For displaymodell (18801SH1)**
Fest silen.
- 4 **For standard (39354SH1)-modellen**
Vri spaken på vannforsyningsslangen til loddrett stilling.
For displaymodell (18801SH1)
Trekk gjennom slangen og plasser E-bideten (seteenheten) på keramikkskålen.
- 5 Vipp baksiden på E-bideet (seteenheten) litt og sett den inn i keramikkskålen.
Merk
 - Ikke la strømledningen henge ned i keramikkskålen når E-bideet (seteenheten) installeres.
 - Pass på at krokene under E-bideten (seteenheten) sitter som de skal i festene på keramikkskålen.
 - Du hører et "klikk" når E-bideten (seteenheten) sitter som det skal.
 - Du kan løsne E-bideten (seteenheten) ved å følge trinnene nedenfor.
 - 1 Fjern sidelokket på E-bideet (seteenheten).
 - 2 Trykk ned spaken. Bruk en skrutrekker hvis du ikke når den med hånden.
 - 3 Trekk E-bideet (seteenheten) ut og opp mens du presser på den bakre delen.
- 6 Oppbevar strømledningen i fordypningen på undersiden av skålen.
- 7 Åpne vannstoppekranen.
- 8 For GROHE-sisterne justeres mengden spylevann. Monter deretter aktuatorplaten igjen.
- 9 Slå på strømbryteren.

C-6 Installere fjernkontrollen

- 1 Sett inn batteriene.
- 2 Bestem hvor fjernkontrollen skal installeres.
- 3 Monter den ordinære fjernkontrollholderen på veggen.

A Monter holderen ved hjelp av skruer

A-1 For gipsplater eller kryssfiner som er tynnere enn 5 mm

A-2 For betong

B Montering av holderen ved bruk av dobbeltsidig tape

Merk

- Rengjør veggen/installasjonsoverflaten. Stedet må være fritt for støv, rusk og vann.
- Utilstrekkelig renslighet kan svekke den dobbeltsidige tapens klebekraft.
- Trykk holderen mot installasjonsoverflaten, og sikre at holderen sitter ordentlig fast.
- Dobbeltsidig tape kan løsne i høy temperatur eller i omgivelser med høy luftfuktighet.

- 4 Sett fjernkontrollen i holderen.

D Testing

- 1 Dekk til setesensoren med en klut eller et papir, og plasser sprutdekselet under toalettsetet.
- 2 Slå på (I) STRØMMEN til E-bideet (seteenheten). Hold deretter fjernkontrollen nær toalettet og trykk på OK for å parkoble dem.
- 3 Kontroller at vann spruter til vask bak og vask foran.
- 4 Fjern sprutdekselet.
- 5 Trykk på tørkeknappen og kontroller om den fungerer korrekt. Fest banderolen til setelokket.

N



Tämä käyttöopas koostuu kahdesta osasta. Ensimmäinen osa sisältää turvallisuusohjeet ja asennustoimenpiteet, ja toinen osa sisältää kuvalliset asennusohjeet. Käytä tätä manuaalia viitteenä molemmille osille. Lisäksi, kun asennat mallia (18801SH1), jätä väliin vaiheet **C-1** – **C-3**.

Turvatoimet

Lue turvatoimet huolellisesti ennen tuotteen asentamista voidaksesi suorittaa asennuksen ja käyttääksesi tuotetta turvallisesti.

VAARA

Varoittaa välittömästä vaarallisesta tilanteesta, joka voi aiheuttaa kuoleman tai vakavan vamman, mikäli sitä ei estetä.

VAROITUS

Varoittaa mahdollisesti vaarallisesta tilanteesta, joka voi aiheuttaa kuoleman tai vakavan vamman, mikäli sitä ei estetä.

HUOMAUTUS

Varoittaa mahdollisesti vaarallisesta tilanteesta, joka voi aiheuttaa pieniä vammoja ja/tai vaurioita tuotteelle ja/tai muulle omaisuudelle, mikäli sitä ei estetä.

VAARA



Virtapistokkeen huolimaton liitântä voi aiheuttaa sähköiskuriskin.



Kaikkien sähköasennusten on oltava ammattitaitoisen sähköasentajan tekemiä.

Asennuksessa on olemassa oikosulku- ja/tai sähköiskuvaara.



Kylpyhuoneissa on oltava suoja-alueet.

Jos virtaliitântä tehdään alueella 2, suihkuvessan virtaliitântä voidaan tehdä suoraliitännällä käyttäen liitântä-pistoketta IPX4 kiinteänä liitântänä.

VAROITUS



Noudata tässä käyttöohjeessa kuvailtuja ohjeita, ja asenna tuote oikealla tavalla.

Noudattamatta jättäminen voi aiheuttaa sähköiskun, tulipalon, vamman, vesivuodon ja/tai vesivahingon.



Älä anna kenenkään muun kuin valtuutetun huoltoteknikon purkaa, korjata tai muokata tuotetta.

Tuote voi muutoin aiheuttaa sähköiskun tai tulipalon, ja tuote voi toimia viallisesti aiheuttaen vammoja.



Älä liitä äläkä irrota virtapistoketta tai -johtoa, kun kätesi ovat märät. Sähköiskuvaara.



Pidä kiinni pistokkeesta, kun liität tai irrotat virtapistoketta.

Tulipalo- tai sähköiskuvaara voi olla olemassa, jos pistoke liitetään tai irrotetaan johdosta kiinni pitäen, ja jos pistoke tai johto vaurioituu.



Älä kaada vettä äläkä puhdistusainetta istuinyksikköön, kaukosäätimeen äläkä virtapistokkeeseen.

Se voi aiheuttaa sähköiskun tai tulipalon.



Älä käytä muita kuin AC 220 V – 240 V -virtalähteitä. Älä myöskään käytä muita tapoja liittää pistoketta väärin määriteltyyn astiaan.

Nimelliskäyttöjännitteen ylittäminen voi aiheuttaa sähköiskun tai tulipalon.



Sähköasennukset saa tehdä vain ammattitaitoinen sähköasentaja. Työ on suoritettava IEC 60364-7-701 (vastaava kuin VDE 0100 osa 701) -säädösten mukaisesti. Lisäksi on noudatettava kansallisia ja paikallisia säädöksiä.



Asenna virtajohtojen päät huolellisesti virtapistokkeen tuloaukkoihin.

Huolimaton liitântä voi aiheuttaa tulipalon.



Liitä virtapistokkeeseen huolellisesti. Viallinen johto voi aiheuttaa tulipalon tai sähköiskun.



Älä vahingoita, taita, muokkaa, väännä, sido tai kääri sähköjohtoa äläkä aseta painavia esineitä sen päälle.
Viallinen johto voi aiheuttaa tulipalon tai sähköiskun.



Älä asenna tätä tuotetta märkätilaan, kuten kylpyhuoneeseen tai saunaan, koska se voi aiheuttaa sähköiskun tai tulipalon.



Liitä tuote ainoastaan puhtaan veden johtoon.
Muu liitäntä voi aiheuttaa sähköiskun, tulipalon tai ihotulehduksen istuinyksikön sisäpuolisten sähköosien syöpymisen johdosta.



Alueilla, joissa karbonaattikovuus ylittää 18 °dH:ta (KH:ta), on käytettävä vedensuodatusjärjestelmää, jossa on vedenpehmenin. Voit tiedustella karbonaattikovuutta paikalliselta vesilaitokselta.



Varmistaaksesi tuotteen pitkän käyttöiän:
– Tee kalkinpoisto 3 vuoden välein. (Osta erikseen myytävä kalkinpoistopakkaus. Tuotenumero on 46978001).
– Vaihda suulakkeen kärki 3 vuoden välein. (Suulakkeen kärki sisältyy kalkinpoistopakkaukseen. Osta erikseen myytävä kalkinpoistopakkaus. Tuotenumero on 46978001).



HUOMAUTUS



Asenna herkkä ja nopea vikavirtakytkin (jonka nimellisjännite on enintään 15 mA) virtalähteen ensiöpuolelle.
Sähköiskuvaara.



WC-istuin on valmistettu keramiikasta, ja keramiikka on herkkä materiaali. Huomaa istuinta käsitellessä:
– Varmista ennen asennusta, että istuin on hyvässä kunnossa eikä siinä ole vaurioita.
– Tarkista myös, ettei istuin ole vaurioitunut asennuksen aikana. Noudattamatta jättäminen voi aiheuttaa vamman, vesivuodon ja/tai vesivahingon.



Huuhtelee vesijohdoista pois lika ja ruoste ennen tuotteen liittämistä. Tämän noudattamatta jättäminen voi vahingoittaa tuotteen sisäosia, joka voi aiheuttaa vesivuodon ja/tai vesivahingon.



Huomioi suodatinta käytettäessä:
– Sulje veden sulkuventtiili ennen suodattimen irrotusta.
– Kun asennat suodatinta, kiristä se kokonaan siten, ettei liitokseen jää aukkoa.
– Tarkasta, ettei O-renkaassa ole likaa, kun asennat sen. Jos O-renkaassa on likaa, se voi aiheuttaa vesivuodon ja vesivahingon.



Säädä asennuksen jälkeen veden sulkuventtiiliä, ja tarkasta ettei vuotoja esiinny. Noudattamatta jättäminen voi aiheuttaa vesivuodon ja/tai vesivahingon.

FIN

Virtalähde

- Käytä AC 220 – 240 V:n virtalähdettä, jonka kulutusluokitus on 850 W. max. 1 300 W.
- Virtajohdon pituus on 1,0 m.
Virtajohdon on oltava liitettynä 3+PE-pistokkeeseen (suojamaa) loitolla märkäalueesta.
- Sähköasennukset saa tehdä vain ammattitaitoinen sähköasentaja. Työ on suoritettava IEC 60364-7-701 (vastaava kuin VDE 0100 osa 701) -säädösten mukaisesti. Lisäksi on noudatettava kansallisia ja paikallisia säädöksiä.
- Laite on liitettävä maadoitettuun pistorasiaan.

Vesiliitännät

- Liitä vain puhtaan veden johtoon.
Muunlaiseen vesilähteeseen (teollisuusvesi, kaivovesi ym.) liittäminen voi heikentää sähköisiä ja mekaanisia osia, mikä voi aiheuttaa onnettomuuden tai vikatilanteen.
- Kiinnitä vesijohto huolellisesti.
- Alueilla, joissa karbonaattikovuus ylittää 18 °dH:ta (KH:ta), on käytettävä vedensuodatusjärjestelmää, jossa on vedenpehmittin. Voit tiedustella karbonaattikovuutta paikalliselta vesilaitokselta.
- Varmista tuotteen pitkä käyttöikä poistamalla kalkki 3 vuoden välein. (Osta erikseen myytävä kalkinpoistopakkaus. Tuotenumero on 46978001.)

Vedenpaine

Veden vähimmäispaineen on oltava 0,05 MPa (0,5 baaria) [virtauspaine]. Veden enimmäispaine on 1,0 MPa (10,0 baaria) [hydrostaattinen paine].
Huomioi nämä painerajoitukset ennen asennusta.

Asennuksen vähimmäisetäisyydet

Katso asennuksen vähimmäisetäisyydet kuvasta 1.
Tuotteen molemmille puolille suositellaan jätettävän vähintään 70 mm:n tyhjä tila.

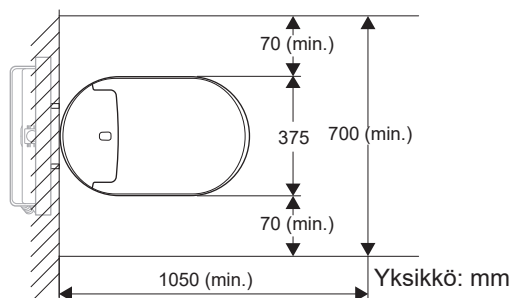

Kuva 1

Asennuspaikka

- Jos paikoillaan on jo toisen valmistajan istuin, asennuspaikalla voi olla jo piiloliitäntä vedelle. Liitännän mittojen on kuitenkin oltava täysin toisiaan vastaavat. Tuotteisiin on joskus kiinnitetty tietotarra, jossa ilmoitetaan eristysuojan mitat huuhtelupainikkeen alla.
- 46944001-Sovittimet voidaan asentaa vain Grohe-huuhtelujärjestelmiin, joissa on GD2-veisisäiliö.

Tekniset tiedot

Nimellisjännite

220 - 240 V (AC), 50-60 Hz

Virran nimelliskulutus

850 W (ympäristö 20°C, vesi 15°C)

Virran enimmäiskulutus

1300 W

Virtajohdon pituus

1 m

Vesitiiviysluokka

IPX4

Valmiustila

0,9 wattia

Suojausluokka 1

EN13077-tyyppi AB,
EN997-CL1-5A+CL2

Veden painealue

0,05 MPa (0,5 baaria) [virtauspaine] - 1,0 MPa (10,0 baaria) [hydrostaattinen paine]

Vesiliitännän halkaisija

3/8 in

Käyttölämpötila

0°C - 40°C

Yksiköt

V = voltti, Hz = hertsi, W = wattia, m = metri, MPa = megapascal, in = tuuma, °C = celsiusaste

Huuhteluveden määrä

Euroopassa: iso 5 L, pieni 3 L

A Toimitussisältö

- a E-bidet (istuinyksikkö)
 - b Veden liitäntäjohto ja klemmari (sisältyvät toimitukseen vain 39354SH1-vakiomallissa)
 - c Sulkuventtiili (sisältyy toimitukseen vain 39354SH1-vakiomallissa)
 - d Kaukosäädin ja teline
 - e Ruuvit, ankkurit ja AAA-paristot (kaukosäädintä varten)
 - f Kaksipuolinen teippi (kaukosäädintä varten)
 - g Virtapistoke
 - h Keraaminen kulho
 - i Suojakalvo, asennuspohjat ja aluslevyt (istuinta varten)
 - j Suihkun kansi
 - k Banderolli
- DISPLAY** Suodatin (vain näytöllisessä [18801SH1]-mallissa)
- OPTION** Automaattisen huuhtelun asennuspakkaus (tuotenro 46 944)

* Aloita asentamalla ensin automaattinen huuhtelusarja.

B Tarvittavat työkalut

- a Kiintoavain (19 mm)
- b Jakoavain
- c Ristipäinen ruuvimeisseli
- d Tasapäinen ruuvimeisseli
- e Tasapäinen tarkkuusruuvimeisseli (2,5 mm)
- f Ristipäinen tarkkuusruuvimeisseli (nro 0)
- g Räikkä (19 mm)
- h Hiomakone
- i Putkileikkuri
- j Vesivaaka
- k Viila
- l Teippi
- m Viivain
- n Kynä
- o Vasara
- p Mattoveitsi
- q Liima

C-1 Valmistelut

- 1 Katkaise virta sulaketaulusta.
- 2 **GROHE-veisäiliö:**
Irrota putken kansi.
Muut veisäiliöt:
Leikkaa seinä.
- 3 Säädä seinästä ulkonevien pulttien pituutta.
- 4 Vedä virtajohto seinästä.
- 5 Pujota virtajohto pistokeosiin ja liitä johtimet.
Huom.
 - Liitä johtimet huolellisesti vastaaviin tuloaukkoihin.
- 6 Kiinnitä virtapistokkeiden osat kiinni toisiinsa.
Huom.
 - Kiristä osat huolellisesti.
- 7 Poista tarkastusluukun kansi.

C-2 Veden tuloletkun valmistelu

- 1 Irrota kaksi osaa veden tuloletkun korkista.
- 2 Pujota veden tuloletku veden sulkuventtiiliin.

FIN

C-3 Pääsulkuventtiilin liittäminen

- 1 Sulje veden sulkuventtiili, ja irrota veden tuloletku.
- 2 Liitä pääsulkuventtiili veden tuloletkuun täyttöventtiilin puolelta, ja liitä pääsulkuventtiilin toinen pää veden sulkuventtiiliin.
- 3 Irrota korkki, liitä veden tuloletkun kaksi osaa takaisin paikoilleen ja kiinnitä sitten veden tuloletku pääsulkuventtiiliin pohjaan.
- 4 Laita vesiasia veden tuloletkun alle.
- 5 Avaa veden sulkuventtiili, ja huuhtelee veden tuloletkusta kaikki epäpuhtaudet.
- 6 Tarkasta, ettei veden sulkuventtiiliin ympärillä ole vuotoja.
Huom.
 - Jos havaitset vuotoja, kiristä vuotava kohta huolellisesti.
- 7 Sulje veden sulkuventtiili.

C-4 Keraamisen kulhon asennus

- 1 Ota keraaminen kulho pois pakkauksestaan.
Huom.
 - Säilytä pakkaus asennuksen loppuun saakka.
- 2 Valmistele ja katkaise veden tuloputki ja viemäriputki (toimitettu säiliön mukana) tarvittavan pituisiksi.
- 3 Kiinnitä suojakalvo seinään.
- 4 Asenna veden tuloputki ja viemäriputki.
- 5 Aseta keraaminen kulho noin 100 mm päähän seinästä. Vedä sitten virtajohto ja veden tuloletku istuimeen.
- 6 Kiinnitä keraaminen kulho seinään.
Huom.
 - Kiinnitä keraaminen kulho kuusikulmamuttereilla, jotka on toimitettu säiliön mukana.
- 7 Tarkasta, että keraaminen kulho on vaakasuorassa tukeva.
Huom.
 - Säädä tukevuutta tarvittaessa löysäämällä vaiheen **6** muttereita.
- 8 Ota pakkaus pois keraamisen kulhon alta.
- 9 Leikkaa keraamisesta kulhosta ulos työntyvä suojakalvo.
- 10 Tiivistä reunat suojakalvon, istuimen ja seinän liittymäkohdasta.

C-5 E-bidet-istuinyksikön asennus

- 1 Pujota veden tuloletku ja virtajohto paikoilleen.
- 2 Liitä virtajohto.
- 3 **Vakiomalli (39354SH1)**
Liitä veden tuloletku, ja kiinnitä se klemmarilla. Tarkista, että veden tuloletku on huolellisesti kiinnitetty klemmarilla.
Huom.
 - Jos klemmari ei ole kunnolla kiinni, irrota se ja liitä uudelleen. Avaa klemmari talttakärkisellä ruuvimeisselillä painamalla alas ja työntämällä.**Näytöllinen malli (18801SH1)**
Liitä suodatin.
- 4 **Vakiomalli (39354SH1)**
Käännä veden tuloletkun vipua pystysuoraan.
Näytöllinen malli (18801SH1)
Liitä putki, ja aseta E-bidet (istuinyksikkö) keraamisen kulhon päälle.
- 5 Kallista E-bidet-istuinyksikköä hieman taaksepäin, ja asenna se keraamiseen kulhoon.
Huom.
 - Älä päästä virtajohtoa roikkumaan keraamiseen kulhoon, kun asennat E-bidet (istuinyksikkö).
 - Varmista, että koukut E-bidet-yksikön (istuinyksikkö) alla ovat hyvin kiinni keraamisen kulhon asennuspohjassa.
 - Kun E-bidet (istuinyksikkö) on lukittu paikoilleen, kuulet napsahtavan äänen.
 - Voit irrottaa E-bidet-yksikön (istuinyksikön) seuraavasti:
 - ① Irrota E-bidet-istuinyksikön sivukansi.
 - ② Paina vipua. Käytä ruuvimeisseliä, jos et yllä siihen käsin.
 - ③ Vedä E-bidet-istuinyksikköä ylöspäin samalla, kun painat takaosaa.
- 6 Säilytä virtajohtoa urassa kulhon alapuolella.
- 7 Avaa veden sulkuventtiili.
- 8 GROHE-säiliöstä on lisäksi säädettävä huuhteluveden määrä. Kiinnitä sitten toimilevy takaisin.
- 9 Kytke virta päälle sulaketaulusta.

C-6 Kaukosäätimen asentaminen

- 1 Asenna paristot paikoilleen.
 - 2 Päätä kaukosäätimen asennuspaikka.
 - 3 Asenna kaukosäätimen vakioteline seinään.
 - A Telineen kiinnittäminen ruuveilla
 - A-1 Alle 5 mm ohueeseen kipsi- tai lastulevyyn
 - A-2 Betoniin
 - B Telineen kiinnittäminen kaksipuolisella teipillä
- Huom.**
- Puhdista pinnasta, johon teline asennetaan / teippi kiinnitetään, pöly, roskat ja vesi.
 - Riittämätön puhtaus voi heikentää kaksipuolisen teipin tarttuvuutta.
 - Paina telineettä asennusseinää/teippiä vasten riittävän voimakkaasti varmistaaksesi, että teline on kunnolla kiinni.
 - Kaksipuolinen teippi voi irrota korkeassa lämpötilassa tai kosteassa ympäristössä.
- 4 Laita kaukosäädin telineeseen.

D Testaus

- 1 Peitä istuimen anturi rätillä tai paperilla, ja aseta roiskesuoja istuimen alle.
- 2 Kytke E-bidet-istuinyksikön POWER (virta) -kytkin asentoon (I). Tuo sitten kaukosäädin lähelle WC:tä ja muodosta pariliitos painamalla OK.
- 3 Varmista, että pesuvesi suihkuu sekä eteen että taakse.
- 4 Irrota roiskesuoja.
- 5 Paina kuivainpainiketta ja tarkista, toimiiko se oikein. Kiinnitä banderolli istuimen kanteen.

PL

Niniejsza instrukcja składa się z dwóch części. W pierwszej części omówiono środki bezpieczeństwa i procedury montażu bidetu. W drugiej części zawarto ilustracje metod montażu. Należy przestrzegać zaleceń niniejszej instrukcji. Ponadto, w przypadku montażu modelu z wyświetlaczem (18801SH1) należy pominąć kroki od **C-1** do **C-3**.

Środki ostrożności

Przed rozpoczęciem instalowania produktu zapoznaj się dokładnie z zaleceniami dotyczącymi środków ostrożności, aby zapewnić jego bezpieczny montaż i użytkowanie.

NIEBEZPIECZEŃSTWO

Wskazuje sytuację bezpośrednio grożącego niebezpieczeństwa, która może skutkować odniesieniem poważnych obrażeń lub śmiercią.

OSTRZEŻENIE

Wskazuje sytuację potencjalnego niebezpieczeństwa, która może skutkować odniesieniem poważnych obrażeń lub śmiercią.

PRZESTROGA

Wskazuje sytuację potencjalnego niebezpieczeństwa, która może skutkować niewielkimi lub umiarkowanymi obrażeniami i/lub uszkodzeniami produktu, innych przedmiotów albo mienia.

NIEBEZPIECZEŃSTWO

 Nieprawidłowe podłączenie gniazda zasilającego może skutkować porażeniem prądem elektrycznym.

 Wszystkie prace elektryczne muszą być wykonywane przez wykwalifikowanego elektryka. Występuje ryzyko zwarcia i/lub porażenia prądem elektrycznym.

 W łazienkach należy zapewnić strefy ochronne. Jeśli połączenie zasilania zostanie utworzone w strefie 2, to zasilanie sedesu z bidetem można utworzyć jako połączenie bezpośrednie z użyciem gniazda wtyczki IPX4 jako stałego połączenia.

OSTRZEŻENIE

 Należy przestrzegać zaleceń wyszczególnionych w niniejszej instrukcji i prawidłowo zainstalować produkt. Niezastosowanie się do tych zaleceń może skutkować porażeniem prądem elektrycznym, pożarem, wyciekaniem wody i/lub zalaniem.

 Rozmontowywanie, naprawy i modyfikacje produktu mogą być wykonywane wyłącznie przez autoryzowanych serwisantów. Występuje niebezpieczeństwo porażenia prądem elektrycznym lub pożaru. Produkt może działać wadliwie i spowodować obrażenia.

 Nie podłączać/odłączać mokrymi rękoma gniazda ani przewodu zasilania. Występuje ryzyko porażenia prądem elektrycznym.

 Podczas podłączania kabla do gniazda zasilania lub odłączania go należy trzymać wtyczkę ręką. Jeżeli podłączanie kabla do gniazda lub odłączanie go będzie wykonywane poprzez naciskanie lub ciągnięcie za kabel, będzie występować ryzyko pożaru lub porażenia prądem elektrycznym na skutek uszkodzenia gniazda lub kabla.

 Nie wlewać wody lub środka czyszczącego do zespołu deski, panelu zdalnego sterowania i gniazda zasilania. Może to spowodować porażenie prądem elektrycznym lub pożar.

 Nie należy stosować napięcia innego niż 220 - 240 V AC. Ponadto nie należy stosować żadnych innych metod podłączania nieprawidłowo skonfigurowanej wtyczki do gniazda. Przekroczenie wartości napięcia znamionowego może spowodować porażenie prądem elektrycznym lub pożar.

 Prace elektryczne muszą być wykonywane przez wykwalifikowanego elektryka. Prace te należy wykonać zgodnie z normą IEC 60364-7-701 (odpowiednik normy VDE 0100 część 701), a także zgodnie ze wszystkimi przepisami krajowymi i lokalnymi.

 Należy prawidłowo umieścić żyły przewodu zasilania w otworach gniazda zasilania. Zaniedbanie może spowodować pożar.

 Należy włożyć wtyczkę do końca w gniazdo. Występuje ryzyko pożaru lub porażenia prądem elektrycznym na skutek uszkodzenia przewodu.

 Nie uszkodzić, nie zginać, nie modyfikować, nie skręcać nadmiernie, nie wiązać i nie składać przewodu zasilania oraz nie umieszczać na nim ciężkich przedmiotów. Występuje ryzyko pożaru lub porażenia prądem elektrycznym na skutek uszkodzenia przewodu.

 Nie instalować produktu w mokrych lub wilgotnych miejscach, np. w łaźniach i saunach, gdyż może to spowodować porażenie prądem elektrycznym lub pożar.

 Nie podłączać produktu do źródła wody innej niż woda pitna. Może to spowodować porażenie prądem elektrycznym, pożar i zapalenie skóry na skutek korozji elementów elektronicznych w zespole deski bidetu.

 W regionach, w których twardość węglanowa przekracza 18° dH (KH), należy używać systemu filtrowania wody ze zmiękczaczem wody. Informacje dotyczące twardości węglanowej można uzyskać od lokalnego zakładu usług komunalnych.

 Aby zapewnić długi czas pracy:

- Odkamienianie należy przeprowadzać co 3 lata (należy zakupić zestaw do odkamieniania sprzedawany oddzielnie). Numer produktu to 46978001).
- Wymieniaj końcówkę dyszy co 3 lata (końcówka dyszy znajduje się w zestawie do odkamieniania. Kup zestaw do odkamieniania sprzedawany oddzielnie. Numer produktu to 46978001).

PRZESTROGA

 Przed źródłem zasilania należy zamontować szybki przerywacz ziemnozwarciowy o wysokiej czułości (prąd znamionowy 15 mA lub mniejszy). Występuje ryzyko porażenia prądem elektrycznym.

 Miska bidetowa jest wykonana z ceramiki. Wyroby ceramiczne są kruche. Podczas przenoszenia miski bidetowej należy mieć na uwadze następujące zalecenia:

- Przed instalacją upewnij się, że bidet jest w dobrym stanie i nie jest uszkodzony.
- Po instalacji sprawdź, czy bidet nie został uszkodzony.

Niezastosowanie się do tych zaleceń może skutkować odniesieniem obrażeń, wyciekaniem wody i/lub zalaniem.

 Wypłucz ciała obce i rdzę z wnętrza przewodów rurowych przed podłączeniem produktu. Niezastosowanie się do tych zaleceń może skutkować uszkodzeniem elementów wewnętrznych produktu, co z kolei może spowodować wyciekanie wody i/lub zalanie.

PL



- W przypadku korzystania z filtra siatkowego należy:
- Zamknąć zawór odcinający wodę przy demontażu filtra siatkowego.
 - Przy montażu filtra siatkowego należy mocno go dokręcić, aby zapewnić szczelność.
 - Przy montażu o-ringa sprawdzić, czy jest on wolny od zabrudzeń ciałami obcymi. Jeżeli o-ring będzie zabrudzony, może to spowodować zalanie wodą na skutek nieszczelności.



Należy ustawić zawór zamykający i sprawdzić szczelność po zakończeniu instalacji. Może to spowodować brak szczelności i zalanie wodą.

Zasilanie energią elektryczną

- Należy użyć źródła zasilania 220-240 V AC o mocy 850 W. Maks. 1 300 W.
- Długość przewodu zasilania to 1,0 m. Przewód zasilania należy podłączyć do wtyczki 3+PE (uziemiające) z dala od obszaru oddziaływania wody.
- Prace elektryczne muszą być wykonywane przez wykwalifikowanego elektryka. Prace te należy wykonać zgodnie z normą IEC 60364-7-701 (odpowiednik normy VDE 0100 część 701), a także zgodnie ze wszystkimi przepisami krajowymi i lokalnymi.
- Urządzenie należy podłączyć do prawidłowo uziemionego wyjścia.

Zasilanie wodą

- Należy korzystać wyłącznie ze źródła wody pitnej. Użycie źródła wody innego typu (woda przemysłowa, woda studzienna itd.) może spowodować pogorszenie trwałości komponentów elektrycznych i mechanicznych, skutkując wypadkiem lub wadliwym działaniem.
- Należy trwale zamocować przewód rurowy doprowadzający wodę.
- W regionach, w których twardość węglanowa przekracza 18° dH (KH), należy używać systemu filtrowania wody ze zmiękczacem wody. Informacje dotyczące twardości węglanowej można uzyskać od lokalnego zakładu usług komunalnych.
- Aby zapewnić długi czas pracy, należy wykonywać odkamienianie co 3 lata. (Kup zestaw do odkamieniania sprzedawany oddzielnie. Numer produktu to 46978001 lub)

Ciśnienie wody

Minimalne ciśnienie wody to 0,05 MPa (0,5 bar) [ciśnienie hydrauliczne]. Maksymalne ciśnienie wody to 1,0 MPa (10,0 bar) [ciśnienie hydrostatyczne]. Należy przestrzegać tych wartości ciśnień w instalacji.

Minimalne odstępy montażowe

Wymagane minimalne odstępy montażowe wyszczególniono na rys. 1.

Zalecany jest odstęp równy przynajmniej 70 mm po każdej stronie produktu.

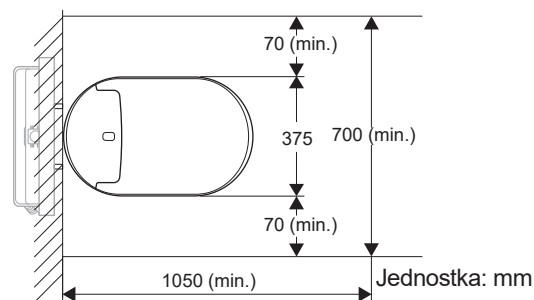

Rysunek 1

Kontrola montażu

- Jeżeli jest już zamontowany bidet innego producenta, może być dostępne zakryte podłączenie wody. Jednakże wymiary tego złącza muszą być takie same. Produkty są niekiedy wyposażone w naklejkę informacyjną z wymiarami, umieszczoną na płycie pokrywowej pod płytą urządzenia uruchamiającej.
- Łączniki 46944001 można zainstalować tylko dla systemów spłukiwania firmy Grohe ze zbiornikami GD2.

Dane techniczne

Napięcie znamionowe

220 - 240 V (AC), 50-60 Hz

Moc znamionowa

850 W (temperatura otoczenia 20°C, temperatura wody 15°C)

Maksymalny pobór mocy

1300 W

Długość przewodu zasilania

1 m

Klasa wodoszczelności

IPX4

Tryb gotowości

0,9 W

Klasa ochrony 1

EN13077-typ AB,
EN997-CL1-5A+CL2

Zakres ciśnienia wody

Od 0,05 MPa (0,5 bar) [ciśnienie hydrauliczne] do 1,0 MPa (10,0 bar) [ciśnienie hydrostatyczne]

Przekrój złącza wody

3/8"

Zakres temperatur roboczych

0 °C - 40 °C

Jednostki

V = volt, Hz = herc, W = wat, m = metr, MPa = megapaskal, " = cal, °C = stopień Celsjusza

Objętość wody spłukującej

Pełne: 5 L, lekkie: 3 L (Europa)

A Dostarczone elementy

- a E-bidet (zespół deski)
- b Przewód zasilania wodą i zacisk (standardowo tylko w modelu standardowym [39354SH1])
- c Zawór kurkowy (w standardzie tylko model 39354SH1)
- d Panel zdalnego sterowania i uchwyt
- e Śruby, kotwy i baterie AAA (do panelu zdalnego sterowania)
- f Taśma dwustronna (dla panelu zdalnego sterowania)
- g Gniazdo zasilania
- h Miska ceramiczna
- i Płyta zabezpieczająca, podstawa montażowa i podkładki (do miski ceramicznej)
- j Okap natryskowy
- k Banderole

DISPLAY Filtr siatkowy (tylko w modelu z wyświetlaczem [18801SH1])

OPTION Przewód spłukiwania (nr części 46 944)

* Rozpocznij od instalacji automatycznego zestawu do spłukiwania.

B Niezbędne narzędzia

- a Klucz płaski (19 mm)
- b Klucz nastawny
- c Śrubokręt krzyżakowy
- d Śrubokręt płaski
- e Śrubokręt płaski precyzyjny (2,5 mm)
- f Śrubokręt krzyżowy precyzyjny (rozm. 0)
- g Klucz grzechotkowy (19 mm)
- h Szlifierka kąтова
- i Obcinak do rur
- j Poziomica
- k Pilnik
- l Taśma
- m Linijka
- n Ołówek
- o Młotek
- p Nóż
- q Klej

C-1 Przygotowania

- 1 Wyłącz włącznik zasilania.
- 2 **Zbiornik wody GROHE**
Usuń pokrywę rury.
Inne zbiorniki z wodą
Wytnij ściankę.
- 3 Wyreguluj długość śrub wystających ze ściany.
- 4 Wyciągnij przewód zasilania ze ściany.
- 5 Przewlecż przewód zasilania doprowadzając żyły do poszczególnych wtyków i podłącz je.

Uwaga

- Upewnij się, aby podłączyć żyły do odpowiednich styków.

- 6 Dokręć elementy gniazda zasilania.

Uwaga

- Dokręć elementy z odpowiednią siłą.

- 7 Zdemontuj pokrywę komory rewizyjnej.

C-2 Przygotowywanie przewodu zasilania wodą

- 1 Zdemontuj obydwa komponenty z przewodu zasilania wodą.
- 2 Przeciągnij przewód zasilania wodą do zaworu odcinającego.

PL

C-3 Podłączanie zaworu kurkowego

- 1 Zamknij zawór odcinający i odłącz przewód zasilania wodą.
- 2 Podłącz przewód zasilania wodą od strony zasilania zaworu kurkowego, a drugą stronę zaworu połącz z zaworem odcinającym.
- 3 Zdemontuj zatyczkę i zamontuj ponownie dwa komponenty przewodu zasilania wodą, a następnie podłącz go w dolnej części zaworu.
- 4 Umieść zbiornik wody pod przewodem zasilania wodą.
- 5 Otwórz zawór odcinający i wypłucz zabrudzenia pozostające w przewodzie zasilania wodą.
- 6 Sprawdź obecność wycieków wody dookoła zaworu odcinającego.

Uwaga

- W przypadku nieszczelności dokręć odpowiednio nieszczelny element.

- 7 Zamknij zawór odcinający.

C-4 Montowanie miski ceramicznej

- 1 Usuń opakowanie miski ceramicznej.
- ### Uwaga
- Zachowaj opakowanie do chwili zakończenia montażu.
- 2 Przygotuj i utnij rurę zasilania wodą i rurę spustową (dostarczoną ze zbiornikiem) na odpowiednią długość.
 - 3 Zamocuj płytę zabezpieczającą do ściany.
 - 4 Umieść przewód zasilania wodą i przewód spustowy.
 - 5 Umieść miskę ceramiczną w odległości ok. 100 mm od ściany. Następnie umieść przewód zasilania energią elektryczną i przewód zasilania wodą w misce ceramicznej.
 - 6 Przykręć miskę ceramiczną do ściany.

Uwaga

- Dokręć miskę ceramiczną przy użyciu nakrętek sześciokątnych dostarczonych ze zbiornikiem.

- 7 Sprawdź, czy miska ceramiczna jest ustawiona poziomo.

Uwaga

- W razie konieczności wyreguluj poziom miski poprzez poluzowanie nakrętek sześciokątnych opisanych w kroku 6.

- 8 Usuń opakowanie spod miski ceramicznej.
- 9 Utnij blachę zabezpieczającą wystającą spod miski ceramicznej.
- 10 Uszczelnij krawędzie styku płyty zabezpieczającej, bidetu i ściany.

C-5 Montaż E-bidetu (zespół deski)

- 1 Przeciągnij przewód zasilania energią elektryczną i przewód zasilania wodą.
- 2 Podłącz przewód zasilania energią elektryczną.
- 3 **Dla modelu standardowego (39354SH1)**
Podłącz przewód zasilania wodą i zabezpiecz go zaciskiem. Sprawdź, czy przewód zasilania wodą jest prawidłowo zabezpieczony zaciskiem.

Uwaga

- Jeżeli zacisk nie jest zamocowany prawidłowo, usuń go i zamocuj ponownie. Aby zwolnić zacisk, umieść w nim śrubokręt płaski i naciśnij w dół.

Dla modelu z wyświetlaczem (18801SH1)

Zamontuj filtr siatkowy.

- 4 **Dla modelu standardowego (39354SH1)**

Ustaw dźwignię zaworu zasilania wodą w pozycji pionowej.

Dla modelu z wyświetlaczem (18801SH1)

Dokręć przewód rurowy i umieść E-bidet (zespół deski) na misce ceramicznej.

- 5 Lekko przechyl tylną część E-bidetu (zespół deski) i umieść w misce ceramicznej.

Uwaga

- Podczas montażu E-bidetu (zespołu deski) przewód zasilania nie może zwiisać do miski ceramicznej.
- Upewnij się że haki pod E-bidetem (zespół deski) są zamocowane do podstawy montażowej miski ceramicznej.
- Po zablokowaniu E-bidetu (zespół deski) będzie słychać dźwięk kliknięcia.
- Możesz odłączyć E-bidet (zespół deski) wykonując poniższe kroki.
 - 1 Zdemontuj boczną pokrywę E-bidetu (zespół deski).
 - 2 Naciśnij dźwignię. Użyj śrubokręta, jeżeli nie możesz dosięgnąć jej ręką.
 - 3 Pociągnij E-bidet (zespół deski) do góry na zewnątrz, jednocześnie dociskając tylną część.

- 6 Umieść przewód zasilania energią elektryczną w rowku pod spodem miski.

- 7 Otwórz zawór odcinający dopływ wody.

- 8 W przypadku zbiornika GROHE, wyreguluj ilość wody spłukującej. Następnie zamontuj ponownie płytę przełącznika.

- 9 Włącz wyłącznik zasilania.

C-6 Montaż zdalnego sterowania

- 1 Umieść baterie.
- 2 Wybierz miejsce montażu panelu zdalnego sterowania.
- 3 Zamontuj standardowy uchwyt panelu zdalnego sterowania do ściany.

A Montaż uchwyty za pomocą śrub

A-1 Do płyt gipsowych i sklejek o grubości mniejszej niż 5 mm

A-2 Do betonu

B Montaż uchwyty za pomocą taśmy dwustronnej

Uwaga

- Oczyszczyć ścianę instalacyjną/powierzchnię przylepną, wolną od kurzu, zanieczyszczeń i wody.
- Niedostateczna czystość może osłabić przyczepność taśmy dwustronnej.
- Przyciśnij uchwyt ściany instalacyjnej/powierzchni przylepnej wystarczająco mocno, aby być pewnym, że uchwyt jest dobrze przymocowany.
- Taśma dwustronna może spaść w warunkach wysokiej temperatury lub wysokiej wilgotności.

- 4 Zamocuj panel zdalnego sterowania do uchwyty.

D Testowanie

- 1 Zakryj czujnik deski kawałkiem tkaniny lub papieru i umieść dyszę natryskową pod deską bidetu.
- 2 Włącz zasilanie (I) E-bidetu (zespół deski). Następnie przynieś pilota w pobliże toalety i naciśnij OK, aby je sparować.
- 3 Potwierdź, czy woda do podmywania jest natryskiwana z przodu i z tyłu.
- 4 Zdemontuj okap natryskowy.
- 5 Naciśnij przycisk suszarki i sprawdź, czy działa poprawnie. Przymocuj banderolę do pokrywy sedesu.

- 1 قم بوضع البطاريات فيها.
- 2 اختر موضع تركيب وحدة التحكم عن بعد.
- 3 قم بتركيب الحامل القياسي لوحدة التحكم عن بعد على الجدار.

A تركيب الحامل باستخدام البراغي

- A-1 للألواح الحصية أو الخشب المعاكس الأرق من 5 مم
- A-2 للخرسانة

B تركيب الحامل باستخدام شريط لاصق مزدوج الوجهين**ملاحظة**

- احرص على تنظيف جدار التثبيت/السطح المواجه للشريط اللاصق، وخلّوه من الغبار والبقايا والماء.
 - قد تؤدي النظافة غير الكافية إلى إضعاف قوة التصاق الشريط المزدوج الوجهين.
 - اضغط على الحامل بدرجة كافية باتجاه الجدار/السطح المواجه للشريط اللاصق للتأكد من أن الحامل مثبت بإحكام.
 - قد ينفصل الشريط اللاصق المزدوج الوجهين في بيئة عالية الحرارة أو الرطوبة.
- 4 قم بتركيب وحدة التحكم عن بعد بالحامل.

D التجريب

- 1 قم بتغطية مستشعر الكرسي بقطعة قماش أو ورقة ووضع غطاء الرش تحت كرسي التواليت.
- 2 قم بضبط زر طاقة E-bidet (وحدة الكرسي) على وضع التشغيل (I). ثم احضر وحدة التحكم عن بعد بالقرب من المراض واضغط على الزر «موافق» للاقتراح.
- 3 تأكد من أنه يتم رش الماء للغسل الخلفي والأمامي.
- 4 قم بإزالة غطاء الرش.
- 5 اضغط على زر المجفّف وتحقّق مما إذا كان يعمل بشكل صحيح. قم بتوصيل banderole إلى غطاء المقعد.

1 قم بإزالة ورقة التغليف عن كرسي السيراميك.

ملاحظة

• احتفظ بورقة التغليف حتى إتمام عملية التركيب.

2 قم بتجهيز أنبوب إمداد الماء وأنبوب التصريف (مرفقة بالخرزان) وقطعها بالطول المناسب.

3 قم بتثبيت ورقة الحماية على الجدار.

4 قم بإدخال أنبوب إمداد الماء وأنبوب التصريف.

5 ضع كرسي السيراميك على بعد حوالي 100 مم عن الجدار. قم بعد ذلك بإدخال سلك الطاقة وخرطوم إمداد الماء في كرسي السيراميك.

6 قم بتثبيت كرسي السيراميك بالجدار.

ملاحظة

• قم بتثبيت كرسي السيراميك باستخدام الصواميل السداسية المرفقة بالخرزان.

7 تأكد من أن كرسي السيراميك موضوع بشكل أفقي مسطح.

ملاحظة

• إذا لزم الأمر، اضبط درجة استواء الكرسي بحلّ الصواميل السداسية في الخطوة [6].

8 قم بإزالة ورقة التغليف من تحت كرسي السيراميك.

9 قم بقص ورقة الحماية البارزة حول كرسي السيراميك.

10 قم بسد الحواف التي تلتقي عندها ورقة الحماية والمرحاض والحائط.

1 قم بتمديد سلك الطاقة وخرطوم إمداد الماء.

2 قم بتوصيل سلك الطاقة.

3 بالنسبة لموديل (39354SH1) القياسي

قم بتوصيل خرطوم إمداد الماء وثبته بالمشبك. تأكد من أن خرطوم إمداد الماء مثبت بالمشبك بإحكام.

ملاحظة

• إذا لم يكن المشبك مثبتًا بشكل صحيح، انزعه وقم بتثبيته من جديد. لفتح المشبك قم بإدخال مفك براغي ذو رأس مسطح ثم اضغطه باتجاه الأسفل وادفعه.

بالنسبة لموديل العرض (18801SH1)

قم بتركيب المصفاة.

4 بالنسبة لموديل (39354SH1) القياسي

قم بلف ذراع خرطوم إمداد الماء عموديا.

بالنسبة لموديل العرض (18801SH1)

قم بتمرير الأنبوب ووضع E-bidet (وحدة الكرسي) فوق كرسي السيراميك.

5 قم بإمالة ظهر E-bidet (وحدة الكرسي) قليلا وأدخلها في كرسي السيراميك.

ملاحظة

• لا تدع سلك الطاقة يتدلى في داخل كرسي السيراميك عند تثبيت E-bidet (وحدة الكرسي).

• تأكد من تعليق الخطافات الموجودة تحت E-bidet (وحدة الكرسي) بقاعدة تركيب كرسي السيراميك بإحكام.

• يصدر صوت "طقة" عندما يتم قفل E-bidet (وحدة الكرسي).

• يمكنك فصل E-bidet (وحدة الكرسي) باتباع الخطوات التالية.

① انزع غطاء E-bidet (وحدة الكرسي) الجانبي.

② اضغط الذراع. استخدم مفك البراغي إذا لم تتمكن من الوصول إليه بيدك.

③ أخرج E-bidet (وحدة الكرسي) بسحبها إلى الأعلى مع الضغط على الجزء الخلفي.

6 ضع سلك الطاقة في الفراغ الموجود في أسفل الكرسي.

7 افتح صمام سد الماء.

8 بالنسبة لخرزان GROHE، اضبط كمية ماء الشطف. ثم قم بإعادة تركيب لوحة التشغيل.

9 قم بتشغيل قاطع التيار.

A البنود المرفقة

- a E-bidet (وحدة الكرسي)
- b خرطوم إمداد الماء والمشبك (مُرفق بموديل 39354SH1 القياسي فقط)
- c الوصلة (مُرفقة بموديل 39354SH1 القياسي فقط)
- d وحدة التحكم عن بعد والحامل
- e البراغي والمرتكزات وبطاريات AAA (لوحة التحكم عن بعد)
- f الشريط اللاصق المزدوج الوجهين (لوحة التحكم عن بعد)
- g مقبس الطاقة
- h كرسي السيراميك
- i ورقة الحماية وقواعد التركيب والحلقات (لكرسي السيراميك)
- j غطاء الرش
- k Banderole
- DISPLAY** المصفاة (موديل العرض [18801SH1] فقط)
- OPTION** مجموعة تثبيت وحدة الشطف الأوتوماتيكي (بند رقم 46 944)
- * ابدأ أولاً بتركيب مجموعة الشطف الأوتوماتيكي.

B الأدوات اللازمة

- a مفتاح ربط (19 مم)
- b مفتاح إنكليزي
- c مفك براغي ذو رأس مصالب
- d مفك براغي ذو رأس مسطح
- e مفك براغي دقيق ذو رأس مسطح (2.5 مم)
- f مفك براغي دقيق ذو رأس متصالب (رقم 0)
- g مفتاح جوزة (19 مم)
- h مجلخة
- i قطعاًة أنابيب
- j ميزان تسوية
- k مبرد
- l شريط لاصق
- m مسطرة
- n قلم
- o مطرقة
- p مشرط
- q لاصق

C-1 التجهيز

- 1 أطفئ قاطع التيار.
- 2 **بالنسبة لخزان ماء GROHE**
قم بإزالة غطاء الأنبوب.
- بالنسبة لخزانات الماء الأخرى**
قم بحفر الجدار.
- 3 قم بتعديل طول البراغي البارزة من الجدار.
- 4 اسحب سلك الطاقة وأخرجه من الجدار.
- 5 قم بتمرير سلك الطاقة في أجزاء مقبس الطاقة وقم بتوصيل الأسلاك.
- ملاحظة**
• احرص على توصيل الأسلاك بالفتحات المطابقة لها.
- 6 قم بتثبيت أجزاء مقابس الطاقة ببعضها.
- ملاحظة**
• قم بشد القطع بإحكام.
- 7 انزع غطاء حجيرة الفحص.

C-2 تجهيز خرطوم إمداد الماء

- 1 اخلع القطعتين عن خرطوم إمداد الماء.
- 2 قم بتمديد خرطوم إمداد الماء إلى صمام سد الماء.

C-3 تركيب الوصلة

- 1 أغلق صمام سد الماء وافصل خرطوم إمداد الماء.
- 2 قم بتوصيل الوصلة بخرطوم إمداد الماء في جهة صمام الملء، وقم بتوصيل طرف الوصلة الآخر بصمام سد الماء.
- 3 اخلع الغطاء وأعد تركيب القطعتين على خرطوم إمداد الماء ثم قم بتوصيل خرطوم إمداد الماء بطرف الوصلة السفلي.
- 4 ضع وعاء للماء تحت خرطوم إمداد الماء.
- 5 افتح صمام سد الماء وقم بشطف وإخراج أية أوساخ موجودة داخل خرطوم إمداد الماء.
- 6 تأكد مما إذا كان هناك تسرب ماء حول منطقة صمام سد الماء.
- ملاحظة**
• إذا كان هناك تسرب، قم بشد منطقة التسرب بإحكام.
- 7 أغلق صمام سد الماء.

مصدر الطاقة

- استعمال مصدر طاقة تيار متردد 220 - 240 فولط باستهلاك مقدر يبلغ 850 واط. 1300 واط حد أقصى.
- طول سلك الطاقة يبلغ 1.0 متر.
- يجب توصيل سلك الطاقة بـ PE+3 (موصل حماية) بعيدا عن منطقة الماء.
- لا يجب سوى على فني مؤهل القيام بأعمال التركيب الكهربائية. يجب القيام بهذه الأعمال بموجب اللوائح المتوافقة مع معيار IEC 60364-7-701 (المطابق لمعيار VDE 0100 القسم 701)
- بالإضافة إلى جميع اللوائح الوطنية والمحلية.
- يجب توصيل الجهاز بمنفذ مؤرض بشكل صحيح.

أمر يجب التأكد منها عند التركيب

- إذا كان هناك في الأصل مرحاض مركب من نوع آخر فقد يكون إنشاء وصلات ماء مخفية ممكنا. إلا أن أبعاد التوصيل يجب أن تكون متطابقة. يتم أحيانا وضع ملصقات لتوضيح الأبعاد على لوحة الحماية الموجودة تحت لوحة المشغل الميكانيكي في المنتج.
- لا يمكن تركيب قطع 46944001 إلا على أجهزة شطف مرحاض Grohe المجهزة بخزانات GD2.

البيانات التقنية

الجهد المقدر

220 - 240 فولط (تيار متردد)، 50 - 60 هرتز

استهلاك الطاقة المقدر

850 واط (البيئة 20 درجة مئوية، الماء 15 درجة مئوية)

استهلاك الطاقة الأقصى

1300 واط

طول سلك الطاقة

1 متر

فئة مقاومة الماء

IPX4

وضع الاستعداد

0.9 واط

مستوى الحماية 1

EN13077-type AB

EN997-CL1-5A+CL2

نطاق ضغط الماء

0.05 ميجاباسكال (0.5 بار) [ضغط التدفق] - 1.0 ميجاباسكال (10.0 بار)

[ضغط السكن]

مقطع عرضي في وصلات الماء

8/3 بوصة

نطاق درجة حرارة التشغيل

0 درجة مئوية - 40 درجة مئوية

الوحدات

V = فولط، Hz = هرتز، W = واط، m = متر، MPa = ميجاباسكال، in =

بوصة، °C = درجة مئوية

كمية ماء الشطف

أوروبا: كامل 5 لتر، خفيف 3 لتر

مصدر الماء

- لا تستعمل سوى الماء الصالح للشرب كمصدر الماء.
- استعمال مصدر ماء مختلف (مياه صناعية، مياه آبار... إلخ) قد يؤدي إلى تقصير عمر المكونات الكهربائية والميكانيكية مسببا وقوع حادث أو خلل ما.
- يرجى تثبيت أنبوب إمداد الماء بإحكام.
- يجب استخدام نظام تنقية مياه فيه جهاز إزالة عسر الماء في المناطق التي يتجاوز فيها عسر الكربونات 18° dH (KH). يمكنك الاستفسار عن عسر الكربونات من مركز خدمات المرافق المحلية.
- من أجل ضمان عمر خدمة طويل المدى، يرجى القيام بعملية إزالة الترسبات كل ثلاث سنوات. (يرجى شراء مجموعة إزالة الترسبات التي تُباع على حدة. رقم المنتج هو 46978001)

ضغَط الماء

- يجب أن يبلغ ضغط الماء الأدنى 0.05 ميجاباسكال (0.5 بار) [ضغط التدفق].
- ضغط الماء الأقصى هو 1.0 ميجاباسكال (10.0 بار) [ضغط السكن].
- يرجى مراعاة نطاق الضغط المبين عند القيام بالتركيب.

UAE

مساحة التركيب الصغرى

- راجع الشكل 1 للاطلاع على مساحة التركيب الصغرى المطلوبة.
- يوصى بتأمين مسافة 70 مم أو أكثر على كلا جانبي المنتج.

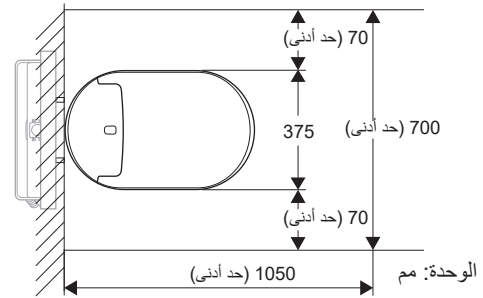

الشكل 1



تنبيه

قم بتركيب قاطع دارة عطل أرضي عالي الحساسية والسرعة (بقيمة تيار مقدر تبلغ 15 ميلي أمبير أو أقل) على الجهة الأولية من مصدر الطاقة. هناك خطر حدوث صدمة كهربائية.



كرسي المرحاض مصنوع من السيراميك وهي مادة سهلة الكسر. يرجى مراعاة الأمور التالية عند التعامل مع كرسي المرحاض:
- قبل التركيب عليك التأكد من أن كرسي المرحاض بحالة سليمة وغير تالف.
- بعد التركيب تفحص كرسي المرحاض للتأكد من عدم وجود أية أضرار.
عدم القيام بذلك قد يسبب الإصابات أو تسرب الماء و/أو فيضانه.



قم بغسل الأنابيب من الداخل لإزالة المواد الدخيلة والصدأ منها قبل توصيل المنتج.
عدم القيام بذلك قد يؤدي إلى تلف أجزاء المنتج الداخلية مما قد يسبب تسرب الماء و/أو فيضانه.



يرجى مراعاة الأمور التالية عند استخدام المصفاة:
- أغلق صمام سد الماء عند إزالة المصفاة.
- قم بشد المصفاة بشكل تام عند تركيبها بحيث لا يبقى هناك فراغ.
- تأكد من عدم وجود مواد دخيلة على الحلقة العازلة عند تركيبها.
وجود مواد دخيلة على الحلقة العازلة قد يؤدي إلى تسرب الماء وفيضانه.



قم بضبط صمام سد الماء وتأكد من عدم تسرب الماء بعد التركيب.
قد يسبب الصمام تسرب الماء و/أو فيضانه.



يجب استخدام نظام تنقية مياه فيه جهاز إزالة عسر الماء في المناطق التي يتجاوز فيها عسر الكربونات $18^{\circ} \text{dH (KH)}$. يمكنك الاستفسار عن عسر الكربونات من مركز خدمات المرافق المحلية.



من أجل ضمان عمر خدمة طويل المدى؛
- يُرجى إجراء عملية إزالة الترسبات كل 3 سنوات (يُرجى شراء مجموعة إزالة الترسبات المباعة بشكل منفصل. رقم المنتج هو 46978001).
- يُرجى استبدال طرف الفوهة كل 3 سنوات (طرف فوهة مُرفق بمجموعة إزالة الترسبات. يُرجى شراء مجموعة إزالة الترسبات التي تُباع على حدة. رقم المنتج هو 46978001).



اتبع الإرشادات الموضحة في هذا الدليل وقم بتركيب المنتج بشكل صحيح.
عدم القيام بذلك قد يسبب صدمة كهربائية أو حريقاً أو إصابات أو تسرب الماء و/أو فيضانه.



لا تسمح لأي أحد غير فني صيانة معتمد بفك وإصلاح وتعديل المنتج.
هناك خطر حدوث صدمة كهربائية أو نشوب حريق، كما قد يصاب المنتج بخلل مسيبا لإصابات.



لا تقم بتوصيل أو فصل مقبس الطاقة أو سلك الطاقة بيدين مبلتين.
هناك خطر حدوث صدمة كهربائية.



أمسك المقبس عند توصيل أو فصل مقبس الطاقة. إمساك السلك عند توصيل أو فصل المقبس قد يؤدي إلى خطر نشوب حريق أو حدوث صدمة كهربائية بسبب تعرض المقبس أو السلك للتلف.



لا تسكب الماء أو سائل التنظيف على وحدة كرسي المراوض أو وحدة التحكم عن بعد أو مقبس الطاقة. القيام بذلك قد يسبب نشوب حريق أو حدوث صدمة كهربائية.



لا تستعمل أي مصدر طاقة غير مصدر تيار متردد 220 فولط - 240 فولط. ولا تقم أيضا باتباع أية طريقة أخرى لتوصيل المقبس بقباس تالف. تجاوز جهد الاستخدام المقدر قد يؤدي إلى حدوث صدمة كهربائية أو نشوب حريق.



لا يجب سوى على فني مؤهل القيام بأعمال التركيب الكهربائية. يجب القيام بهذه الأعمال بموجب اللوائح المتوافقة مع معيار IEC 60364-7-701 (المطابق لمعيار VDE 0100 القسم 701) بالإضافة إلى جميع اللوائح الوطنية والمحلية.



احرص على إدخال أطراف أسلاك كبلات الطاقة في فتحات مقبس الطاقة بإحكام.
عدم القيام بذلك قد يؤدي إلى نشوب حريق.



قم بتوصيل مقبس الطاقة بشكل تام.
هناك خطر نشوب حريق أو حدوث صدمة كهربائية إذا تعرض السلك للتلف.



لا تقم بإتلاف سلك الطاقة أو ثنيه أو تعديله أو لفه بشكل مفرط أو ربطه أو حصره أو وضع أشياء ثقيلة عليه.
هناك خطر نشوب حريق أو حدوث صدمة كهربائية إذا تعرض السلك للتلف.



لا تقم بتركيب هذا المنتج في مكان مبلل أو رطب كالحمام أو غرفة البخار لأن ذلك قد يؤدي إلى حدوث صدمة كهربائية أو نشوب حريق.



لا تقم بتوصيل المنتج بأي مصدر ماء غير مصدر الماء الصالح للشرب.
القيام بذلك قد يؤدي إلى حدوث صدمة كهربائية ونشوب حريق والتعرض لالتهاب جلدي بسبب تآكل الأجزاء الإلكترونية داخل وحدة الكرسي.



يتألف هذا الدليل من جزئين، حيث يحتوي الجزء الأول على احتياطات السلامة وشرح إجراءات تركيب المراوض، ويحتوي الجزء الثاني على رسوم توضح طرق التركيب. يرجى الرجوع إلى أقسام هذا الدليل حسب الحاجة. كما يرجى إلغاء الخطوات من C-1 إلى C-3 عند تركيب موديل العرض (18801SH1).

احتياطات السلامة

لتركيب المنتج واستخدامه بشكل آمن، يرجى قراءة الاحتياطات بعناية قبل التركيب.

خطر

يدل على خطر وشيك قد يؤدي إلى الموت أو إلى إصابات خطيرة إذا لم يتم تجنبه.

تحذير

يدل على خطر محتمل قد يؤدي إلى الموت أو إلى إصابات خطيرة إذا لم يتم تجنبه.

تنبيه

يدل على خطر محتمل قد يؤدي إلى إصابات خفيفة أو متوسطة و/أو إلى تضرر المنتج و/أو الأغراض والممتلكات الأخرى إذا لم يتم تجنبه.

خطر !

توصيل مقبس الطاقة بشكل خاطئ يمكن أن يؤدي إلى التعرض لصدمة كهربائية.



يجب على فني مؤهل القيام بجميع أعمال التركيب الكهربائية.
هناك خطر حدوث تماس كهربائي و/أو صدمة كهربائية.



يجب ضمان وجود مناطق الحماية في الحمامات. إذا تم التوصيل بمصدر طاقة في المنطقة 2، يكون بالإمكان إمداد مراوض التشغيل بالطاقة بتوصيل مباشر باستخدام مقبس توصيل IPX4 كوصلة دائمة.



GR

Αυτό το εγχειρίδιο αποτελείται από δύο ενότητες: η πρώτη ενότητα περιλαμβάνει προφυλάξεις ασφαλείας και περιγραφές των διαδικασιών εγκατάστασης της τουαλέτας ενώ η δεύτερη ενότητα περιλαμβάνει οπτικές επεξηγήσεις των μεθόδων εγκατάστασης. Χρησιμοποιήστε αυτό το εγχειρίδιο συμβουλευόμενοι κάθε ενότητα. Επίσης, κατά την εγκατάσταση του μοντέλου Display (18801SH1), παραλείψτε τα βήματα C-1 έως C-3.

Προφυλάξεις ασφαλείας

Για την ασφαλή εγκατάσταση και χρήση του προϊόντος, διαβάστε προσεκτικά τις προφυλάξεις πριν από τις εγκατάστασή του.

ΚΙΝΔΥΝΟΣ

Υποδεικνύει άμεσα επικίνδυνη κατάσταση η οποία ενδέχεται να προκαλέσει θάνατο ή σοβαρό τραυματισμό αν δεν αποφευχθεί.

ΠΡΟΕΙΔΟΠΟΙΗΣΗ

Υποδεικνύει πιθανώς επικίνδυνη κατάσταση η οποία ενδέχεται να προκαλέσει θάνατο ή σοβαρό τραυματισμό αν δεν αποφευχθεί.

ΠΡΟΣΟΧΗ

Υποδεικνύει πιθανώς επικίνδυνη κατάσταση, η οποία ενδέχεται να προκαλέσει τραυματισμούς ήπιας ή μέτριας έντασης στο προϊόν ή/και σε άλλα αντικείμενα και περιουσιακά αγαθά αν δεν αποφευχθεί.

ΚΙΝΔΥΝΟΣ

 Η εσφαλμένη σύνδεση της ηλεκτρικής πρίζας μπορεί να προκαλέσει κίνδυνο ηλεκτροπληξίας.

 Όλες οι εργασίες ηλεκτρικής εγκατάστασης πρέπει να πραγματοποιούνται από εξειδικευμένο ηλεκτρολόγο. Υπάρχει κίνδυνος βραχυκυκλώματος ή/και ηλεκτροπληξίας.

 Πρέπει να ληφθούν υπόψη οι ζώνες προστασίας στο μπάνιο. Αν πραγματοποιηθεί μια σύνδεση παροχής ρεύματος στη ζώνη 2, τότε η παροχή ρεύματος προς την Τουαλέτα με μπιντέ μπορεί να επιτευχθεί μέσω άμεσης σύνδεσης, με τη χρήση μιας πρίζας IPX4 ως μόνιμη σύνδεση.

ΠΡΟΕΙΔΟΠΟΙΗΣΗ

 Ακολουθήστε τις οδηγίες που περιγράφονται στο παρόν εγχειρίδιο και εγκαταστήστε σωστά το προϊόν. Σε αντίθετη περίπτωση, μπορεί να προκληθεί ηλεκτροπληξία, πυρκαγιά, τραυματισμός, διαρροή νερού ή/και πλημμύρα.

 Μην επιτρέψετε σε κανέναν, εκτός από έναν εξουσιοδοτημένο τεχνικό σέρβις, να αποσυναρμολογήσει, να επισκευάσει ή να τροποποιήσει το προϊόν. Υπάρχει κίνδυνος ηλεκτροπληξίας ή πυρκαγιάς, ενώ μπορεί να προκληθεί δυσλειτουργία στο προϊόν και, κατ' επέκταση, τραυματισμός.

 Μην συνδέετε ή αποσυνδέετε την ηλεκτρική πρίζα ή το καλώδιο ρεύματος με βρεγμένα χέρια. Υπάρχει κίνδυνος ηλεκτροπληξίας.

 Κρατάτε το πλαίσιο της πρίζας, όταν συνδέετε ή αποσυνδέετε την ηλεκτρική πρίζα. Εάν συνδέσετε ή αποσυνδέσετε την πρίζα κρατώντας το καλώδιο, υπάρχει κίνδυνος πυρκαγιάς ή ηλεκτροπληξίας, εξαιτίας πρόκλησης φθοράς στην πρίζα ή το καλώδιο.

 Μην ρίχνετε νερό ή καθαριστικό μέσα ή πάνω στο κάθισμα της τουαλέτας, το τηλεχειριστήριο ή την ηλεκτρική πρίζα. Μπορεί να προκληθεί ηλεκτροπληξία ή πυρκαγιά.

 Χρησιμοποιήστε αποκλειστικά παροχή ρεύματος AC 220 V - 240 V. Επίσης, μην χρησιμοποιήσετε καμία άλλη μέθοδο για τη σύνδεση της πρίζας σε ακατάλληλα διαμορφωμένη υποδοχή. Σε περίπτωση υπέρβασης της ονομαστικής τάσης χρήσης, μπορεί να προκληθεί ηλεκτροπληξία ή πυρκαγιά.

 Οι εργασίες ηλεκτρικής εγκατάστασης πρέπει να πραγματοποιούνται αποκλειστικά από εξειδικευμένο ηλεκτρολόγο. Αυτή η εργασία πρέπει να πραγματοποιείται σε συμμόρφωση με τους κανονισμούς που διέπονται από το πρότυπο IEC 60364-7-701 (που αντιστοιχεί στο πρότυπο VDE 0100 Τμήμα 701), καθώς και με όλους τους εθνικούς και τοπικούς κανονισμούς.

 Εισαγάγετε το άκρο των συρμάτων των καλωδίων ρεύματος με ασφάλεια στις υποδοχές της ηλεκτρικής πρίζας. Σε αντίθετη περίπτωση, μπορεί να προκληθεί πυρκαγιά.

 Συνδέστε πλήρως την ηλεκτρική πρίζα. Σε περίπτωση πρόκλησης φθοράς στο καλώδιο, υπάρχει κίνδυνος πυρκαγιάς ή ηλεκτροπληξίας.

 Μην προκαλείτε φθορές, μην λυγίζετε, μην τροποποιείτε, μην διπλώνετε υπερβολικά, μην δένετε, μην συμπιέζετε και μην τοποθετείτε βαριά αντικείμενα επάνω στο καλώδιο ρεύματος. Σε περίπτωση πρόκλησης φθοράς στο καλώδιο, υπάρχει κίνδυνος πυρκαγιάς ή ηλεκτροπληξίας.

 Μην εγκαταστήσετε αυτό το προϊόν σε σημεία με νερό ή υγρασία, για παράδειγμα, μέσα στο ντους ή σε μια σάουνα, καθώς μπορεί να προκληθεί ηλεκτροπληξία ή πυρκαγιά.

 Μην συνδέσετε το προϊόν σε καμία άλλη παροχή νερού εκτός της παροχής πόσιμου νερού. Ενδέχεται να προκληθεί ηλεκτροπληξία, πυρκαγιά ή φλεγμονή του δέρματος σε περίπτωση διάβρωσης των ηλεκτρονικών εξαρτημάτων στο εσωτερικό του καθίσματος.

 Σε περιοχές όπου η σκληρότητα του νερού λόγω ανθρακικών αλάτων υπερβαίνει τους 18° dH (KH), είναι απαραίτητη η χρήση ενός συστήματος φιλτραρίσματος νερού με αποσκληρυντικό. Μπορείτε να απευθυνθείτε στον τοπικό πάροχο υπηρεσιών κοινής ωφέλειας για πληροφορίες σχετικά με τη σκληρότητα του νερού λόγω ανθρακικών αλάτων.

 Για να διασφαλίζεται η μέγιστη διάρκεια ζωής:

- Να εκτελείτε την αφαίρεση αλάτων κάθε 3 χρόνια (Αγοράστε το κιτ αφαίρεσης αλάτων που πωλείται ξεχωριστά. Ο αριθμός προϊόντος είναι 46978001).
- Αντικαθιστάτε την άκρη του ακροφυσίου κάθε 3 χρόνια (Η άκρη του ακροφυσίου περιλαμβάνεται στο κιτ αφαίρεσης αλάτων. Αγοράστε το κιτ αφαίρεσης αλάτων που πωλείται ξεχωριστά. Ο αριθμός προϊόντος είναι 46978001).

ΠΡΟΣΟΧΗ

 Εγκαταστήστε ένα διακόπτη κυκλώματος σφάλματος γείωσης υψηλής ευαισθησίας και ταχύτητας (με ονομαστική τιμή έντασης 15 mA και κάτω) στην κύρια πλευρά της παροχής ρεύματος. Υπάρχει κίνδυνος ηλεκτροπληξίας.

 Η λεκάνη της τουαλέτας είναι κατασκευασμένη από κεραμικό υλικό, το οποίο είναι εύθραυστο. Κατά το χειρισμό της λεκάνης της τουαλέτας, λάβετε υπόψη τα εξής:

- Πριν από την εγκατάσταση, βεβαιωθείτε ότι η λεκάνη της τουαλέτας είναι σε καλή κατάσταση και δεν παρουσιάζει φθορές.
- Μετά την εγκατάσταση, ελέγξτε τη λεκάνη της τουαλέτας για τυχόν φθορές.

Σε αντίθετη περίπτωση, μπορεί να προκληθεί τραυματισμός ή διαρροή νερού ή/και πλημμύρα.

 Ξεπλύνετε ξένα σώματα ή σκουριά που μπορεί να υπάρχουν μέσα στους σωλήνες πριν από τη σύνδεση του προϊόντος. Σε αντίθετη περίπτωση, μπορεί να προκληθεί βλάβη στα εσωτερικά τμήματα του προϊόντος και, κατ' επέκταση, διαρροή νερού ή/και πλημμύρα.



Κατά τη χρήση του φίλτρου, λάβετε υπόψη τα εξής:

- Κλείστε τη βάνα διακοπής νερού κατά την αφαίρεση του φίλτρου.
- Κατά την τοποθέτηση του φίλτρου, σφίξτε το καλά ώστε να μην υπάρχει κενό.
- Βεβαιωθείτε ότι δεν υπάρχουν ξένα σώματα στο δακτύλιο O κατά την τοποθέτησή του.
Εάν υπάρχουν ξένα σώματα στο δακτύλιο O, μπορεί να προκληθεί πλημμύρα λόγω διαρροής νερού.



Ρυθμίστε τη βάνα διακοπής νερού και ελέγξτε για διαρροή νερού μετά την εγκατάσταση.
Μπορεί να προκληθεί διαρροή νερού ή/και πλημμύρα.

Παροχή ρεύματος

- Χρησιμοποιήστε παροχή ρεύματος AC 220 – 240 V με κατανάλωση ενέργειας 850 W. Μέγ. 1.300 W.
- Το μήκος του καλωδίου ρεύματος είναι 1,0 m.
Το καλώδιο ρεύματος πρέπει να συνδεθεί σε βύσμα 3+PE (προ-γειωμένο) και μακριά από περιοχές όπου υπάρχει νερό.
- Οι εργασίες ηλεκτρικής εγκατάστασης πρέπει να πραγματοποιούνται αποκλειστικά από εξειδικευμένο ηλεκτρολόγο. Αυτή η εργασία πρέπει να πραγματοποιείται σε συμμόρφωση με τους κανονισμούς που διέπονται από το πρότυπο IEC 60364-7-701 (που αντιστοιχεί στο πρότυπο VDE 0100 Τμήμα 701), καθώς και με όλους τους εθνικούς και τοπικούς κανονισμούς.
- Η συσκευή πρέπει να συνδεθεί σε κατάλληλα γειωμένη πρίζα.

Παροχή νερού

- Χρησιμοποιήστε μόνο πόσιμο νερό για την παροχή νερού.
Εάν χρησιμοποιηθεί άλλη παροχή νερού (βιομηχανικό νερό, νερό γεώτρησης κλπ.), η ανθεκτικότητα των ηλεκτρικών και μηχανικών τμημάτων μπορεί να μειωθεί και να προκληθεί ατύχημα ή δυσλειτουργία.
- Στερεώστε καλά το σωλήνα παροχής νερού.
- Σε περιοχές όπου η σκληρότητα του νερού λόγω ανθρακικών αλάτων υπερβαίνει τους 18° dH (KH), είναι απαραίτητη η χρήση ενός συστήματος φιλτραρίσματος νερού με αποσκληρυντικό.
Μπορείτε να απευθυνθείτε στον τοπικό πάροχο υπηρεσιών κοινής ωφέλειας για πληροφορίες σχετικά με τη σκληρότητα του νερού λόγω ανθρακικών αλάτων.
- Για να διασφαλίζεται η μέγιστη διάρκεια ζωής, πραγματοποιήστε αφαίρεση αλάτων κάθε 3 χρόνια. (Αγοράστε το κιτ αφαίρεσης αλάτων που πωλείται ξεχωριστά. Ο αριθμός προϊόντος είναι 46978001).

Πίεση νερού

Η ελάχιστη πίεση νερού πρέπει να είναι 0,05 MPa (0,5 bar) [πίεση ροής]. Η μέγιστη πίεση νερού είναι 1,0 MPa (10,0 bar) [υδροστατική πίεση].

Τηρήστε αυτό το εύρος πίεσης στην εγκατάστασή σας.

Ελάχιστο διάκενο εγκατάστασης

Για το απαιτούμενο ελάχιστο διάκενο της εγκατάστασης, συμβουλευτείτε την Εικόνα 1.

Συνιστάται διάκενο τουλάχιστον 70 mm σε κάθε πλευρά του προϊόντος.

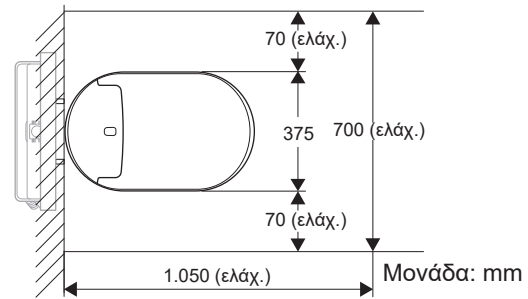

Εικόνα 1

Επιβεβαίωση της κατασκευής

- Εάν είναι ήδη εγκατεστημένη τουαλέτα άλλου κατασκευαστή, ενδέχεται να είναι δυνατή η κρυφή τοποθέτηση της σύνδεσης νερού. Ωστόσο, οι διαστάσεις της σύνδεσης θα πρέπει να είναι ίδιες. Ορισμένες φορές, τα προϊόντα φέρουν ένα αυτοκόλλητο με πληροφορίες για τις διαστάσεις της προστατευτικής πλάκας κάτω από την πλάκα ενεργοποιητή.
- Οι σύνδεσμοι 46944001 μπορούν να εγκατασταθούν μόνο σε συστήματα της Grohe με καζανάκια GD2.

Τεχνικά δεδομένα

Ονομαστική τάση

220 - 240 V (AC), 50-60 Hz

Ονομαστική κατανάλωση ισχύος

850 W (ατμόσφαιρα 20 °C, νερό 15 °C)

Μέγιστη κατανάλωση ισχύος

1.300 W

Μήκος του καλωδίου ρεύματος

1 m

Βαθμός αδιαβροχότητας

IPX4

Αναμονή

0,9 Watt

Κλάση προστασίας 1

EN13077-τύπος AB,
EN997-CL1-5A+CL2

Εύρος πίεσης νερού

0,05 MPa (0,5 bar) [πίεση ροής] - 1,0 MPa (10,0 bar)
[υδροστατική πίεση]

Διατομή σύνδεσης νερού

3/8 in

Εύρος θερμοκρασίας λειτουργίας

0°C - 40°C

Μονάδες

V = volt, Hz = hertz, W = watt, m = μέτρο, MPa = megapascal, in = ίντσα, °C = βαθμοί Κελσίου

Όγκος νερού στο καζανάκι

Ευρώπη: πλήρες 5 L, μισό 3 L

A Παρεχόμενα αντικείμενα

- a E-bidet (Κάθισμα)
- b Εύκαμπτος σωλήνας παροχής νερού και κλιπ (συμπεριλαμβάνονται μόνο στο βασικό μοντέλο 39354SH1)
- c Στρόφιγγα παροχής (συμπεριλαμβάνεται μόνο στο βασικό μοντέλο 39354SH1)
- d Τηλεχειριστήριο και θήκη
- e Βίδες, μπουλόνια και δύο μπαταρίες AAA (για το τηλεχειριστήριο)
- f Ταινία διπλής όψης (για το τηλεχειριστήριο)
- g Ηλεκτρική πρίζα
- h Κεραμική λεκάνη
- i Προστατευτικό φύλλο, βάσεις τοποθέτησης και δακτύλιοι (για την κεραμική λεκάνη)
- j Κάλυμμα ψεκασμού
- k Banderole

DISPLAY Φίλτρο (μόνο για το μοντέλο Display [18801SH1])

OPTION Καλώδιο για καζανάκι (Κωδ. προϊόντος 46 944)

* Ξεκινήστε πρώτα με την εγκατάσταση του kit αυτόματου καζανακιού.

B Απαραίτητα εργαλεία

- a Κλειδί σύσφιξης (19 mm)
- b Γαλλικό κλειδί
- c Σταυροκατσάβιδο
- d Κατσαβίδι επίπεδης κεφαλής
- e Κατσαβίδι επίπεδης κεφαλής ακριβείας (2,5 mm)
- f Σταυροκατσάβιδο ακριβείας (v. 0)
- g Καστάνια (19 mm)
- h Κοπτικό πλακιδίων
- i Σωληνοκόφτης
- j Αλφάδι
- k Λίμα
- l Ταινία
- m Χάρακας
- n Μολύβι
- o Σφυρί
- p Κόφτης
- q Κόλλα

C-1 Προετοιμασία

- 1 Κλείστε τον διακόπτη ισχύος.
- 2 **Για καζανάκια της GROHE**
Αφαιρέστε το κάλυμμα των σωλήνων.
Για άλλα καζανάκια
Κάντε μια τομή στον τοίχο.
- 3 Προσαρμόστε το μήκος των μπουλονιών που προεξέχουν από τον τοίχο.
- 4 Τραβήξτε το καλώδιο ρεύματος έξω από τον τοίχο.
- 5 Περάστε το καλώδιο ρεύματος στις υποδοχές της πρίζας και συνδέστε τα σύρματα.

Σημείωση

- Τα σύρματα θα πρέπει να συνδεθούν στις αντίστοιχες εισόδους.

- 6 Συνδέστε μεταξύ τους τα τμήματα της πρίζας.

Σημείωση

- Σφίξτε καλά τα κομμάτια.

- 7 Αφαιρέστε το κάλυμμα του θαλάμου επιθεώρησης.

C-2 Προετοιμασία του εύκαμπτου σωλήνα παροχής νερού

- 1 Αποσυνδέστε τα δύο εξαρτήματα από τον εύκαμπτο σωλήνα παροχής νερού.
- 2 Δρομολογήστε τον εύκαμπτο σωλήνα παροχής νερού στη βάνα διακοπής νερού.

GR

C-3 Σύνδεση της στρόφιγγας παροχής

- 1 Κλείστε τη βάνα διακοπής νερού και αποσυνδέστε τον εύκαμπτο σωλήνα παροχής νερού.
- 2 Συνδέστε τη στρόφιγγα παροχής στον εύκαμπτο σωλήνα παροχής νερού στην πλευρά της βάνας πλήρωσης και συνδέστε το άλλο άκρο της στρόφιγγας παροχής στη βάνα διακοπής νερού.
- 3 Αφαιρέστε την τάπα και επανατοποθετήστε τα δύο εξαρτήματα του εύκαμπτου σωλήνα παροχής νερού και, στη συνέχεια, συνδέστε τον εύκαμπτο σωλήνα παροχής νερού στο κάτω μέρος της στρόφιγγας παροχής.
- 4 Τοποθετήστε ένα δοχείο νερού κάτω από τον εύκαμπτο σωλήνα παροχής νερού.
- 5 Ανοίξτε τη βάνα διακοπής νερού και ξεπλύνετε τις ακαθαρσίες που μπορεί να υπάρχουν μέσα στον εύκαμπτο σωλήνα παροχής νερού.
- 6 Ελέγξτε για διαρροή νερού γύρω από την περιοχή της βάνας διακοπής νερού.
Σημείωση
 - Εάν υπάρχει διαρροή, σφίξτε καλά το σημείο της διαρροής.
- 7 Κλείστε τη βάνα διακοπής νερού.

C-4 Εγκατάσταση της κεραμικής λεκάνης

- 1 Αφαιρέστε τα υλικά συσκευασίας της κεραμικής λεκάνης.
Σημείωση
 - Φυλάξτε τα υλικά συσκευασίας μέχρι να ολοκληρωθεί η εγκατάσταση.
- 2 Προετοιμάστε και κόψτε το σωλήνα παροχής νερού και το σωλήνα αποχέτευσης (παρέχεται με το καζανάκι) στο κατάλληλο μήκος.
- 3 Κολλήστε το προστατευτικό φύλλο στον τοίχο.
- 4 Εισαγάγετε τον σωλήνα παροχής νερού και τον σωλήνα αποχέτευσης.
- 5 Τοποθετήστε την κεραμική λεκάνη σε απόσταση περίπου 100 mm από τον τοίχο. Στη συνέχεια, τραβήξτε το καλώδιο ρεύματος και τον εύκαμπτο σωλήνα παροχής νερού μέσα στην κεραμική λεκάνη.
- 6 Στερεώστε την κεραμική λεκάνη στον τοίχο.
Σημείωση
 - Στερεώστε την κεραμική λεκάνη χρησιμοποιώντας τα εξαγωνικά παξιμάδια που παρέχονται με το καζανάκι.
- 7 Βεβαιωθείτε ότι η κεραμική λεκάνη είναι οριζόντια και επίπεδη.
Σημείωση
 - Εάν είναι απαραίτητο, προσαρμόστε την επιπεδότητα της λεκάνης χαλαρώνοντας τα εξαγωνικά παξιμάδια στο βήμα 6.
- 8 Αφαιρέστε τα υλικά συσκευασίας κάτω από την κεραμική λεκάνη.
- 9 Κόψτε το προστατευτικό φύλλο που προεξέχει γύρω από την κεραμική λεκάνη.
- 10 Σφραγίστε τα άκρα όπου εφάπτονται το φύλλο προστασίας, η τουαλέτα και ο τοίχος.

C-5 Εγκατάσταση του E-bidet (Κάθισμα)

- 1 Δρομολογήστε το καλώδιο ρεύματος και τον εύκαμπτο σωλήνα παροχής νερού.
- 2 Συνδέστε το καλώδιο ρεύματος.
- 3 **Για το βασικό μοντέλο (39354SH1)**
Συνδέστε τον εύκαμπτο σωλήνα παροχής νερού και στερεώστε τον με το κλιπ. Βεβαιωθείτε ότι ο εύκαμπτος σωλήνας παροχής νερού έχει στερεωθεί καλά με το κλιπ.
Σημείωση
 - Εάν το κλιπ δεν έχει συνδεθεί σωστά, αφαιρέστε το και συνδέστε το ξανά. Για να ανοίξετε το κλιπ, εισαγάγετε ένα κατσαβίδι επίπεδης κεφαλής και, στη συνέχεια, πιέστε το προς τα κάτω και σπρώξτε το.**Για το μοντέλο Display (18801SH1)**
Συνδέστε το φίλτρο.
- 4 **Για το βασικό μοντέλο (39354SH1)**
Περιστρέψτε το μοχλό του εύκαμπτου σωλήνα παροχής νερού κάθετα.
Για το μοντέλο Display (18801SH1)
Δρομολογήστε το σωλήνα και τοποθετήστε το E-bidet (κάθισμα) πάνω στην κεραμική λεκάνη.
- 5 Γείρετε ελαφρώς προς τα πίσω το E-bidet (κάθισμα) και εισαγάγετέ το στην κεραμική λεκάνη.
Σημείωση
 - Μην αφήνετε το καλώδιο ρεύματος να κρέμεται μέσα στην κεραμική λεκάνη κατά την εγκατάσταση του E-bidet (κάθισμα).
 - Βεβαιωθείτε ότι τα άγκιστρα κάτω από το E-bidet (κάθισμα) έχουν ασφαλίσει στη βάση τοποθέτησης της κεραμικής λεκάνης.
 - Όταν ασφαλίσει το E-bidet (κάθισμα), θα ακούσετε ένα «κλικ».
 - Μπορείτε να αποσυνδέσετε το E-bidet (κάθισμα) ακολουθώντας τα παρακάτω βήματα.
 - 1 Αφαιρέστε το κάλυμμα του E-bidet (κάθισμα).
 - 2 Πιέστε τον μοχλό. Χρησιμοποιήστε κατσαβίδι, εάν δεν φτάνει το χέρι σας.
 - 3 Τραβήξτε το E-bidet (κάθισμα) έξω και προς τα πάνω, πιέζοντας ταυτόχρονα το πίσω μέρος.
- 6 Αποθηκεύστε το καλώδιο ρεύματος στο αυλάκι στο κάτω μέρος της λεκάνης.
- 7 Ανοίξτε τη βάνα διακοπής νερού.
- 8 Για καζανάκια GROHE, προσαρμόστε τον όγκο του νερού στο καζανάκι. Κατόπιν, επανατοποθετήστε την πλάκα ενεργοποιητή.
- 9 Ανοίξτε τον διακόπτη ισχύος.

C-6 Εγκατάσταση του τηλεχειριστηρίου

- 1 Τοποθετήστε τις μπαταρίες.
- 2 Καθορίστε τη θέση εγκατάστασης του τηλεχειριστηρίου.
- 3 Τοποθετήστε την τυποποιημένη θήκη του τηλεχειριστηρίου στον τοίχο.
 - A Τοποθέτηση της θήκης με βίδες
 - A-1 Για γυψοσανίδα ή κόντρα πλακέ με πάχος μικρότερο των 5 mm
 - A-2 Για σκυρόδεμα
 - B Τοποθέτηση της θήκης με ταινία διπλής όψης**Σημείωση**
 - Καθαρίστε την επιφάνεια του τοίχου εγκατάστασης/ συγκόλλησης, ώστε να μην υπάρχουν σκόνη, υπολείμματα και νερό.
 - Η ανεπαρκής καθαριότητα μπορεί να αποδυναμώσει τη δύναμη συγκόλλησης της ταινίας διπλής όψης.
 - Πιέστε τη θήκη αρκετά για στην επιφάνεια του τοίχου εγκατάστασης/συγκόλλησης για να βεβαιωθείτε ότι η θήκη είναι σταθερά τοποθετημένη.
 - Η ταινία διπλής όψης μπορεί να βγει σε περιβάλλον με υψηλή θερμοκρασία ή υψηλή υγρασία.
- 4 Τοποθετήστε το τηλεχειριστήριο στη θήκη.

D Δοκιμή

- 1 Καλύψτε τον αισθητήρα του καθίσματος με πανί ή χαρτί και τοποθετήστε το κάλυμμα ψεκασμού κάτω από το κάθισμα της τουαλέτας.
- 2 Ενεργοποιήστε το E-bidet (κάθισμα) (I). Στη συνέχεια, φέρτε το τηλεχειριστήριο κοντά στην τουαλέτα και πατήστε το OK για να πραγματοποιήσετε τη ζεύξη.
- 3 Επιβεβαιώστε ότι γίνεται ψεκασμός νερού για πίσω και μπροστινή πλύση.
- 4 Αφαιρέστε το κάλυμμα ψεκασμού.
- 5 Πατήστε το κουμπί στεγνώματος και ελέγξτε αν λειτουργεί σωστά. Συνδέστε τη banderole με το καπό του καθίσματος.

GR



Tato příručka se skládá ze dvou částí; první část obsahuje bezpečnostní zásady a popis instalace toalety a druhá část obsahuje vizuální pokyny pro instalaci. Prosím používejte tuto příručku jako referenci k jednotlivým částem. Kromě toho při instalaci modelu s displejem (18801SH1) vynechte kroky **C-1** až **C-3**.

Bezpečnostní zásady

Při zajištění bezpečné instalace a používání tohoto produktu si před instalací důkladně přečtěte tyto bezpečnostní zásady.

NEBEZPEČÍ

Označuje bezprostředně rizikovou situaci. Nebude-li eliminována, může mít za následek smrt nebo vážné zranění.

VAROVÁNÍ

Označuje potenciálně rizikovou situaci. Nebude-li eliminována, může mít za následek smrt nebo vážné zranění.

POZOR

Označuje potenciálně rizikovou situaci. Nebude-li eliminována, může mít za následek mírná až střední zranění a/nebo poškození produktu a/nebo dalších předmětů a majetku.

NEBEZPEČÍ

 Nesprávné zapojení elektrické zásuvky může způsobit zásah elektrickým proudem.

 Veškerou elektroinstalaci musí provést kvalifikovaný elektrikář. Hrozí nebezpečí zkratu a/nebo zásahu elektrickým proudem.

 V koupelnách musí být dodrženy ochranné zóny. Pokud je připojení napájení provedeno v zóně 2, může být napájení toalety s oplachem trvale připojeno přímo přes propojovací zásuvku s krytím IPX4.

VAROVÁNÍ

 Postupujte podle pokynů popsanych v této příručce a řádně nainstalujte produkt. V případě zanedbání těchto pokynů může dojít k zásahu elektrickým proudem, požáru, zranění, úniku vody a/nebo vytopení.

 Kromě autorizovaného servisního technika nedovolte nikomu, aby tento produkt rozebíral, opravoval nebo upravoval. Hrozí nebezpečí zásahu elektrickým proudem nebo požáru a mohlo by dojít k poruše produktu s následkem zranění.

 Neodpojujte ani nepřipojujte napájecí konektor ani napájecí kabel mokřýma rukama. Hrozí nebezpečí zásahu elektrickým proudem.

 Při připojování nebo odpojování napájecího konektoru přidržujte konektor. Přidržíte-li při připojování nebo odpojování napájecího konektoru kabel, může dojít k poškození konektoru nebo kabelu a následně k požáru nebo zásahu elektrickým proudem.

 Nelijte vodu ani čisticí prostředek dovnitř, na sedátko toalety, dálkový ovladač ani napájecí konektor. Mohlo by to způsobit zásah elektrickým proudem nebo požár.

 Používejte pouze střídavé napájení 220–240 V. Rovněž nepoužívejte jiný způsob zapojení konektoru k nevhodně nakonfigurované zásuvce. Použití nadměrného jmenovitého napětí může způsobit zásah elektrickým proudem nebo požár.

 Elektroinstalaci smí provést pouze kvalifikovaný elektrikář. Tato práce musí být provedena v souladu s předpisy podle IEC 60364-7-701 (odpovídá VDE 0100, část 701) a také s veškerými právními předpisy ČR a místními předpisy.

 Konce napájecích vodičů je nezbytné řádně zasunout do vstupů napájecího konektoru. Nedostatečné připojení může způsobit požár.

 Napájecí konektor zcela spojte. Mohlo by dojít k poškození kabelu a následnému nebezpečí požáru nebo zásahu elektrickým proudem.

 Napájecí kabel nepoškozujte, neohýbejte, neupravujte, nadměrně nekrúťte, nevažte, nezadržávejte ani na něj neumísťujte těžké předměty. Mohlo by dojít k poškození kabelu a následnému nebezpečí požáru nebo zásahu elektrickým proudem.

 Tento produkt neinstalujte na mokré ani vlhké místo, například ve sprše nebo v sauně, protože by to mohlo způsobit zásah elektrickým proudem nebo požár.

 K tomuto produktu připojte pouze zdroj pitné vody. Mohlo by dojít k zásahu elektrickým proudem, požáru a podráždění kůže z důvodu koroze elektronických součástí uvnitř sedátka.

 V oblastech, kde tvrdost vody přesahuje 18° dH (KH), je nezbytné použít filtrační systém se změkčovačem vody. Informace o tvrdosti vody ve vaší oblasti vám poskytne místní vodárenská společnost.

 Pro zajištění dlouhodobé provozuschopnosti:

- Odstranění vodního kamene provádějte prosím každé 3 roky (zakupte si sadu na odstraňování vodního kamene prodávanou samostatně. Má číslo výrobku 46978001).
- Hrot trysky prosím vyměňujte každé 3 roky (hrot trysky je součástí sady pro odstraňování vodního kamene. Zakupte si prosím sadu na odstraňování vodního kamene prodávanou samostatně. Má číslo výrobku 46978001).

POZOR

 Na primární stranu zdroje napájení nainstalujte vysoce citlivý, vysokorychlostní proudový chránič (přerušovač zemního spojení) (se jmenovitou proudovou hodnotou 15 mA nebo nižší). Hrozí nebezpečí zásahu elektrickým proudem.

 Toaletní mísa je vyrobena z keramiky, která je křehká. Před manipulací s toaletní mísou si přečtěte následující informace:

- Před instalací zkontrolujte, zda je toaletní mísa v dobrém stavu a zda není poškozená.
- Po instalaci zkontrolujte, zda nedošlo k žádnému poškození toaletní mísy.

V případě zanedbání těchto pokynů může dojít ke zranění, úniku vody a/ nebo vytopení.

 Před připojením produktu odstraňte cizí materiály nebo rez uvnitř potrubí. V opačném případě by mohlo dojít k poškození vnitřní částí produktu, což by mohlo mít za následek únik vody a/nebo vytopení.

 Při používání filtru si přečtěte následující informace:

- Při vyjímání filtru zavřete ventil přívodu vody.
- Při instalaci filtru řádně utáhněte, aby nevznikla žádná mezera.
- Při nasazování zkontrolujte, zda na O-kroužku není žádný cizí materiál. Pokud je na O-kroužku přichycen cizí materiál, může to způsobit únik vody a vytopení.

 Po instalaci nastavte uzavírací ventil přívodu vody a zkontrolujte, zda nedochází k úniku vody. Mohlo by dojít k úniku vody a/nebo k vytopení.

CZ

Zdroj napájení

- **Použijte zdroj střídavého napětí 220–240 V se jmenovitým příkonem 850 W. Max. 1 300 W.**
- **Délka napájecího kabelu je 1,0 m.**
Napájecí kabel musí být připojen k zástrčce s uzemněním 3+PE (Pre-earth) a v bezpečné vzdálenosti od vodní plochy.
- **Elektroinstalaci smí provádět pouze kvalifikovaný elektrikář. Tato práce musí být provedena v souladu s předpisy podle IEC 60364-7-701 (odpovídá VDE 0100, část 701) a také s veškerými právními předpisy ČR a místními předpisy.**
- **Toto zařízení musí být připojeno k řádně uzemněné elektrické zásuvce.**

Přívod vody

- **Používejte pouze zdroj pitné vody.**
Používání jiného zdroje vody (průmyslové, studniční atd.) může způsobit zkrácení životnosti elektrických a mechanických součástí a následnou nehodu nebo poruchu.
- **Řádně připojte potrubí přívodu vody.**
- **V oblastech, kde tvrdost vody přesahuje 18° dH (KH), je nezbytné použít filtrační systém se změkčovačem vody. Informace o tvrdosti vody ve vaší oblasti vám poskytne místní vodárenská společnost.**
- **Aby byla zajištěna dlouhodobá provozuschopnost, vždy po 3 letech odstraňte vodní kámen. (Zakupte si prosím sadu na odstraňování vodního kamene prodávanou samostatně. Má číslo výrobku 46978001.)**

Tlak vody

Minimální tlak vody musí být 0,05 MPa (0,5 baru) [hydrodynamický tlak]. Maximální tlak vody je 1,0 MPa (10,0 barů) [hydrostatický tlak].

Při instalaci dodržujte tento rozsah tlaku.

Minimální světlost instalace

Požadovaná minimální světlost instalace viz Obrázek 1.

Doporučujeme prostor 70 mm nebo více na každé straně produktu.

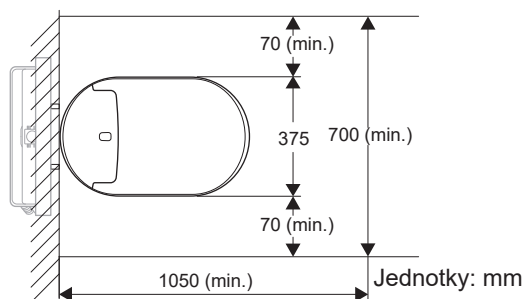

Obrázek 1

Ověření stavební připravenosti

- Pokud je již nainstalována toaleta od jiného výrobce, lze skrýt armaturu připojení vody. Nicméně rozměry spojení musí být totožné. Produkty jsou někdy označeny informačním štítkem s rozměry na ochranné desce pod deskou splachovače.
- Armatury 46944001 lze instalovat pouze pro splachovací systémy Grohe s nádržkami GD2.

Technické údaje

Jmenovité napětí

220–240 V (stř.), 50-60 Hz

Jmenovitý příkon

850 W (okolí 20°C, voda 15°C)

Maximální příkon

1300 W

Délka napájecího kabelu

1 m

Třída krytí

IPX4

Pohotovostní režim

0,9 wattu

Třída ochrany 1

EN13077 – typ AB,
EN997-CL1-5A+CL2

Rozsah tlaku vody

0,05 MPa (0,5 baru) [hydrodynamický tlak] – 1,0 MPa (10,0 barů) [hydrostatický tlak]

Velikost vodovodní přípojky

3/8 palce

Rozsah provozní teploty

0–40 °C

Jednotky

V = volt, Hz = hertz, W = watt, m = metr, MPa = megapascal, in = palec, °C = stupně Celsia

Objem splachované vody

Evropa: velké spláchnutí 5 l, malé spláchnutí 3 l

A Dodávané položky

- a E-bidet (sedátko)
 - b Hadice přívodu vody a stahovací kroužek (přiložené pouze ke standardnímu modelu 39354SH1)
 - c Splachovací kohout (přiložený pouze ke standardnímu modelu 39354SH1)
 - d Dálkový ovladač a držák
 - e Šrouby, kotvy a dvě baterie AAA (pro dálkový ovladač)
 - f Oboustranná lepicí páska (pro dálkový ovladač)
 - g Napájecí konektor
 - h Keramická mísa
 - i Ochranný film, montážní šablony a podložky (pro keramickou mísu)
 - j Kryt sprchy
 - k Banderole
- DISPLAY** Filtr (pouze model [18801SH1])
- OPTION** Montážní souprava automatického splachování (položka č. 46 944)

* Začněte montáží soupravy automatického splachování.

B Nezbytné nářadí

- a Otevřený klíč (19 mm)
- b Francouzský klíč
- c Křížový šroubovák
- d Plochý šroubovák
- e Hodinářský plochý šroubovák (2,5 mm)
- f Křížový hodinářský šroubovák (č. 0)
- g Ráčnový klíč (19 mm)
- h Úhlová bruska
- i Řezák trubek
- j Vodováha
- k Pilník
- l Páska
- m Pravítko
- n Tužka
- o Kladivo
- p Odlamovací nůž
- q Lepidlo

C-1 Příprava

- 1 Vypněte jistič.
 - 2 **V případě nádržky na vodu od společnosti GROHE**
Sejměte kryt trubky.
- Ostatní nádržky na vodu**
Vyjměte stěnu.
- 3 Upravte délku šroubů vystupujících ze stěny.
 - 4 Vytáhněte napájecí kabel ze stěny.
 - 5 Zavedte napájecí kabel do části napájecího konektoru a připojte vodiče.

Poznámka

- Připojte vodiče k odpovídajícím vstupům.

- 6 Stáhněte části napájecích konektorů k sobě.

Poznámka

- Části řádně utáhněte.

- 7 Sejměte kryt kontrolního prostoru.

C-2 Příprava hadice přívodu vody

- 1 Sejměte obě součásti z hadice přívodu vody.
- 2 Našroubujte hadici přívodu vody na uzavírací ventil přívodu vody.

C-3 Montáž splachovacího kohoutu

CZ

- 1 Zavřete uzavírací ventil přívodu vody a odpojte hadici přívodu vody.
- 2 Napouštěcí stranu splachovacího kohoutu namontujte k hadici přívodu vody a druhý konec splachovacího kohoutu namontujte k uzavíracímu ventilu přívodu vody.
- 3 Sejměte víčko, znovu nasadte dvě součásti hadice přívodu vody a potom připevněte hadici k dolní části splachovacího kohoutu.
- 4 Pod hadicí přívodu vody umístěte nádobu.
- 5 Otevřete uzavírací ventil přívodu vody a vypláchněte veškeré nečistoty z hadice přívodu vody.
- 6 Zkontrolujte, zda nedochází k úniku vody okolo uzavíracího ventilu přívodu vody.

Poznámka

- Pokud dochází k úniku, řádně dotáhněte.

- 7 Zavřete uzavírací ventil přívodu vody.

C-4 Instalace keramické mísy

- 1 Odstraňte obal z keramické mísy.

Poznámka

- Ponechte si obal do dokončení instalace.

- 2 Připravte si a zkraťte trubku přívodu vody a vypouštěcí trubku (dodávaná s nádržkou) na nezbytnou délku.
- 3 Nasadte na stěnu ochranný film.
- 4 Nasadte trubku přívodu vody a vypouštěcí trubku.
- 5 Umístěte keramickou mísu přibližně 100 mm od stěny. Potom vytáhněte napájecí kabel a hadici přívodu vody do keramické mísy.
- 6 Připevněte keramickou mísu na stěnu.

Poznámka

- Keramickou mísu zajistěte šestihrannými maticemi, které byly dodány s nádržkou.

- 7 Zkontrolujte, zda je keramická mísa umístěna vodorovně.

Poznámka

- Podle potřeby upravte vodorovnost mísy povolením šestihranných matic z kroku 6.

- 8 Odstraňte obal zpod keramické mísy.
- 9 Odřízněte ochranný film, který přesahuje okolo keramické mísy.
- 10 Zatmelte styčné plochy ochranného filmu, toalety a stěny.

C-5 Instalace E-bidetu (sedátko)

- 1 Provlékněte napájecí kabel a přívodní hadici.
- 2 Připojte napájecí kabel.
- 3 **U standardního modelu (39354SH1)**

Připojte přívodní hadici a zajistěte ji svorkou. Zkontrolujte, zda je hadice přívodu vody řádně zajištěná svorkou.

Poznámka

- Pokud svorka není zajištěna správně, sejměte ji a nasadte znovu. Svorku otevřete tak, že do ní zasunete plochý šroubovák a zatlačíte směrem dolů a dopředu.

Model s displejem (18801SH1)

Nasadte filtr.

- 4 **U standardního modelu (39354SH1)**

Otočte páčku přívodní hadice do svislé polohy.

Model s displejem (18801SH1)

Provléčte trubku a umístěte E-bidet (sedátko) na keramickou mísu.

- 5 Mírně nakloňte zadní stranu E-bidetu (sedátka) a zasuňte jej do keramické mísy.

Poznámka

- Při instalaci E-bidetu (sedátka) nenechávejte napájecí kabel viset do keramické mísy.
- Zajistěte, aby háčky pod E-bidet (sedátkem) byly zajištěny v montážní šabloně keramické mísy.
- E-bidet (sedátko) je zajištěný, když se ozve cvaknutí.
- Při odnímání E-bidetu (sedátka) postupujte podle následujících kroků.

- ① Sejměte boční víko E-bidetu (sedátka).
- ② Stiskněte páčku. Pokud na ni nedosáhnete rukou, použijte šroubovák.
- ③ Stiskněte zadní část a zároveň zvedněte E-bidet (sedátko) nahoru.

- 6 Napájecí kabel uložte do drážky na spodní straně mísy.
- 7 Otevřete uzavírací ventil přívodu vody.
- 8 V případě nádržky od společnosti GROHE upravte množství splachované vody. Potom nasadte zpět splachovací klapku.
- 9 Zapněte jistič.

C-6 Instalace dálkového ovladače

- 1 Vložte baterie.
- 2 Vyberte polohu osazení dálkového ovladače.
- 3 Namontujte standardní držák dálkového ovladače na stěnu.

A Upevnění držáku pomocí šroubů

A-1 Do sádkartonu nebo překližky tenčí než 5 mm

A-2 Do betonu

B Upevnění držáku pomocí oboustranné lepicí pásky

Poznámka

- Očistěte stěnu/povrch, na který budete pásku lepit, od prachu, nečistot a vody.
- Nedostatečná čistota povrchu může oslabit přilnavost oboustranné lepicí pásky.
- Držák dostatečně zatlačte proti stěně/povrchu, na který pásku lepíte, aby na něm pevně držel.
- Oboustranná lepicí páska se může v prostředí s vysokou teplotou nebo vysokou vlhkostí odlepit.

- 4 Vložte dálkový ovladač do držáku.

D Zkouška

- 1 Zakryjte snímač sedátka kouskem hadříku nebo papíru a vložte kryt sprchy pod toaletní sedátko.
- 2 Přepněte tlačítko NAPÁJENÍ E-bidetu (sedátka) do zapnuté polohy (I). Poté přeneste dálkový ovladač do blízkosti toalety a stisknutím OK provedte spárování.
- 3 Vyzkoušejte, zda stříká voda pro zadní a přední oplach.
- 4 Vyjměte kryt sprchy.
- 5 Stiskněte tlačítko vysoušení a zkontrolujte, zda funguje správně. Připevněte banderole k víku sedátka toalety.

H

Ez a kézikönyv két részből áll; az első rész a WC telepítésére vonatkozó biztonsági óvintézkedéseket és az eljárások leírását tartalmazza, a második rész pedig vizuális segítséget nyújt a telepítéshez. Az egyes szakaszok során használja a kézikönyv megfelelő részét. Ezenkívül a kijelzős modell (18801SH1) felszerelésekor ugorja át a **C-1** - **C-3** lépéseket.

Biztonsági óvintézkedések

A termék biztonságos felszerelése és használata érdekében a termék felszerelése előtt kérjük, olvassa el a biztonsági óvintézkedéseket.

VESZÉLY

Egy azonnali, veszélyes helyzetet jelöl, amely halálesethez vagy súlyos sérüléshez vezethet, ha nem akadályozzák meg.

VIGYÁZAT

Egy potenciálisan veszélyes helyzetet jelöl, amely halálesethez vagy súlyos sérüléshez vezethet, ha nem akadályozzák meg.

FIGYELEM

Egy potenciálisan veszélyes helyzetet jelöl, amely enyhe vagy mérsékelt sérüléshez és/vagy a termékben és vagy más cikkekben és tulajdonban keletkező kárhoz vezethet, ha nem akadályozzák meg.

VESZÉLY

 Az elektromos csatlakozóaljzat helytelen bekötése esetén áramütés veszélye léphet fel.

 Az elektromos beszerelési munkákat kizárólag szakember végezheti el. Fennáll az áramütés és a rövidzárlat veszélye.

 A fürdőszobákban a védőterületeket biztosítani kell. Ha a tápegységet a 2. zónában csatlakoztatták, a Shower Toilet tápegységét közvetlenül lehet csatlakoztatni, állandó csatlakozásként IPX4 csatlakozóaljzat használatával.

VIGYÁZAT

 Kövesse az útmutatóban foglaltakat, és a terméket ennek megfelelően szerelje fel. Ennek elmulasztása áramütéshez, tűzhöz, sérüléshez, vízvívárgáshoz és/vagy elöntéshez vezethet.

 A jogosult szervizszemélyzeten kívül senkinek ne engedje a termék szétszerelését, javítását vagy módosítását. Fennáll az áramütés vagy tűz és a termék hibás működésének veszélye, amely sérüléshez vezethet.

 Ne csatlakoztassa és ne húzza ki az elektromos csatlakozóaljzatot vagy a tápkábelt nedves kézzel. Fennáll az áramütés veszélye.

 A tápkábelt a csatlakozónál fogva húzza ki vagy csatlakoztassa az elektromos csatlakozóaljzathoz. Ha a csatlakozót a kábelnél fogva húzza ki vagy csatlakoztatja, akkor a csatlakozó vagy a kábel károsodása miatt fennáll a tűz és az áramütés veszélye.

 Ne öntsön vizet vagy tisztítószert a WC-ülőkére, a távirányítóra vagy az elektromos csatlakozóaljzatra. Ezzel ugyanis áramütést vagy tüzet okozhat.

 Ne használjon 220 V - 240 V váltófeszültségtől eltérő áramforrást. Ne próbálja más módon csatlakoztatni a csatlakozót egy hibás aljzathoz. A névleges feszültség átlépése áramütést vagy tüzet okozhat.

 Az elektromos beszerelési munkákat kizárólag szakember végezheti el. Ezt a munkát az IEC 60364-7-701 (a VDE 0100 701. részének megfelelően) előírásai, illetve a nemzeti és helyi szabályozásnak megfelelően kell elvégezni.

 Győződjön meg róla, hogy a tápkábel vezetékének végét megfelelően illesztette be az elektromos csatlakozóaljzatba. Ennek elmulasztása tüzet okozhat.

 Csatlakoztassa teljesen az elektromos csatlakozóaljzatot. A kábel károsodása esetén fennáll a tűz és az áramütés veszélye.



Ne rongálja, ne hajlítsa meg, ne módosítsa, ne csavarja meg, és ne helyezzen nehéz tárgyakat a tápkábelre, illetve ne kössön rá csomót.

A kábel károsodása esetén fennáll a tűz és az áramütés veszélye.



Ne szerelje fel a terméket nedves vagy nyirkos helyre, például zuhanyzóhelyiségbe vagy gőzfürdőbe, mivel ez áramütéshez vagy tűzhez vezethet.



A terméket ivóvízen kívül más vízellátáshoz ne csatlakoztassa. Ellenkező esetben ez ugyanis az ülőrészben található elektromos egységek korróziója miatt áramütéshez, tűzhez és a bőr gyulladásos betegségéhez vezethet.



Az olyan régiókban, ahol a karbonátkeménység meghaladja a 18° dH (KH) értéket, vízlágyítót tartalmazó vízszűrőrendszert kell használni. A karbonátkeménységről a helyi közműszolgáltatónál érdeklődhet.



A hosszú élettartam biztosítása érdekében;

– Kérjük, hogy a vízkömentesítést 3 évente végezze el (Kérjük vásárolja meg a külön árusított vízkömentesítő készletet. A termék száma 46978001).

– Kérjük, hogy a fúvóka csúcsot 3 évente cserélje ki (A fúvóka csúcsot a vízkömentesítési készlet tartalmazza. Kérjük, vásárolja meg a külön kapható vízkömentesítő készletet. A termék száma 46978001).



FIGYELEM



Szereljen fel egy nagy érzékenységű, gyors kioldási sebességű hibaáram megszakítót (15 mA vagy ennél kisebb névleges áramerősséggel) a tápellátás primer oldalára.
Fennáll az áramütés veszélye.



A WC-csésze anyaga kerámia, ezért a termék törékeny. A WC-csésze kezelésekor tartsa szem előtt az alábbiakat:

– A felszerelés előtt győződjön meg róla, hogy a WC-csésze jó állapotban van és nem sérült.

– A felszerelés után ellenőrizze a WC-csészét, hogy károsodott-e.

Ennek elmulasztása sérüléshez, vízszivárgáshoz és/vagy elöntéshez vezethet.



A termék csatlakoztatása előtt mossa ki az idegen anyagokat és a rozsdát a csőrendszerből.

Ennek elmulasztása károsíthatja a termék belső részeit, amely vízszivárgáshoz és/vagy elöntéshez vezethet.



A szűrő használata során tartsa szem előtt az alábbiakat:

– A szűrő eltávolításakor zárja el a víz főcsapját.

– A szűrőt húzza meg teljesen a felszereléskor, hogy ne legyen hézag.

– Felszereléskor ellenőrizze, hogy az O-gyűrűn nem található-e idegen anyag.

Ha az O-gyűrűn idegen anyagok találhatóak, az elöntéshez vezethet a vízszivárgás miatt.



A felszerelés után állítsa be a víz főcsapját, és ellenőrizze, hogy van-e szivárgás.

Ez vízszivárgást és/vagy elöntést okozhat.

H

Tápellátás

- **Használjon 220–240 V váltófeszültségű tápellátást névleges 850 W, max. 1300 W teljesítménnyel.**
- **A tápkábel hossza 1,0 m.**
A tápkábelt egy 3+VF (védőföld) aljzatba kell csatlakoztatni a vizes területtől távol.
- **Az elektromos beszerelési munkákat kizárólag szakember végezheti el. Ezt a munkát az IEC 60364-7-701 (a VDE 0100 701. részének megfelelően) előírásai, illetve a nemzeti és helyi szabályozásnak megfelelően kell elvégezni.**
- **Az eszközt megfelelően földelt konnektorhoz kell csatlakoztatni.**

Vízellátás

- **Csak ivóvizet használjon vízellátásként.**
Eltérő vízellátás (ipari víz, kútvíz, stb.) használata az elektromos és mechanikus alkatrészek állapotának romlásához vezethet, amely meghibásodást vagy balesetet okozhat.
- **A vízellátás csövét fixen rögzítse.**
- **Az olyan régiókban, ahol a karbonátkeménység meghaladja a 18° dH (KH) értéket, vízlágyítót tartalmazó vízsűrűrendszert kell használni. A karbonátkeménységről a helyi közműszolgáltatónál érdeklődhet.**
- **A hosszú élettartam biztosítása érdekében a vízkömentesítést legalább 3 évente végre kell hajtani. (Kérjük, vásárolja meg a külön kapható vízkömentesítő készletet. A termék száma 46978001)**

Víznyomás

A minimális víznyomás legyen legalább 0,05 MPa (0,5 bar) [áramlási nyomás]. A maximális víznyomás 1,0 MPa (10,0 bar) [hidrosztatikai nyomás].

Kérjük, a felszerelés során tartsa be ezt a nyomástartományt.

A felszereléshez szükséges szabad hely

A felszereléshez szükséges minimális szabad helyet lásd az 1. ábrán.

A termék minden oldalán javasolt legalább 70 mm szabad helyet hagyni.

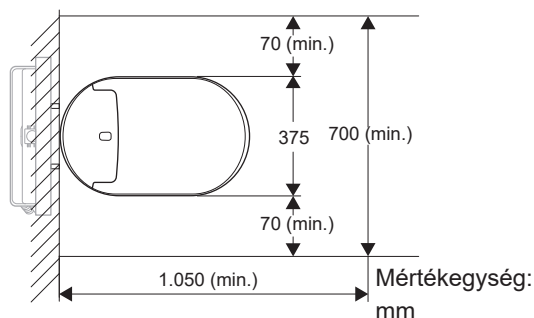

Rögzítés beépítéshez

- Ha már van felszerelve más gyártótól származó WC, lehetséges, hogy megvalósítható a rejtett vízcsatlakozás. Ehhez azonban azonos csatlakozási méretek szükségesek. A termékeken néha elhelyezésre kerül - a védőlemezen, a mozgatólemez alatt - egy információs matrica a méretekkel.
- A 46944001 szerelvények csak a GD2 tartályokkal felszerelt Grohe öblítőrendszerekre szerelhetők fel.

Műszaki adatok

Névleges feszültség

220-240 V (AC), 50-60 Hz

Névleges teljesítményfelvétel

850 W (környezet 20 °C, víz 15 °C)

Maximális teljesítményfelvétel

1.300 W

Tápkábel hossza

1 m

Vízállósági osztály

IPX4

Készenlét

0,9 watt

1. védelmi osztály

EN13077-type AB,
EN997-CL1-5A+CL2

Víznyomás tartománya

0,05 MPa (0,5 bar) [áramlási nyomás] - 1,0 MPa
(10,0 bar) [hidrosztatikai nyomás]

Vízcsatlakozó keresztmetszete

3/8"

Üzemelési hőmérséklet-tartomány

0°C - 40°C

Mértékegységek

V = volt, Hz = hertz, W = watt, m = méter, MPa = megapascal, " = col, °C = Celsius-fok

Öblítési víztérfogat

Európa: teljes 5 l, enyhe 3 l

A Tartozékok

- a E-bidet (ülőrész)
- b Vízellátó cső és bilincs (csak a Standard 39354SH1 modell alaptartozéka)
- c Összekötőcsap (csak a Standard 39354SH1 modell tartozéka)
- d Távirányító és tartója
- e Csavarok, rögzítők és két AAA elem (a távirányítóhoz)
- f Kétoldalú ragasztó (a távirányítóhoz)
- g Hálózati aljzat
- h Kerámiacsésze
- i Védőlap, rögzítő alapok és alátétek (kerámiacsészéhez)
- j Vízpermet takaró
- k Banderole

DISPLAY Szűrő (Csak [18801SH1] kijelzős modell)

OPTION Öblítőkábel (46 944 cikkszám)

* Először az automatikus öblítőkészlet telepítésével kezdje.

B Szükséges eszközök

- a Villáskulcs (19 mm)
- b Franciakulcs
- c Keresztfejű csavarhúzó
- d Lapos fejű csavarhúzó
- e Precíziós lapos fejű csavarhúzó (2,5 mm)
- f Keresztfejű precíziós csavarhúzó (0. sz.)
- g Dugókulcs (19 mm)
- h Sarokcsiszoló
- i Csővágó
- j Vízmérték
- k Reszelő
- l Ragasztószalag
- m Vonalzó
- n Ceruza
- o Kalapács
- p Vágókés
- q Ragasztó

C-1 Előkészületek

- 1 Kapcsolja le a biztosítékot.
 - 2 **GROHE víztartály esetén**
Távolítsa el a cső borítását.
- Más víztartályok esetén**
Vágja ki a falat.
- 3 Állítsa be a falból kiálló csavarok hosszát.
 - 4 Húzza ki a tápkábelt a falból.
 - 5 Fűzze be a tápkábelt az elektromos aljzat alkatrészeibe, és csatlakoztassa a vezetékeket.

Megjegyzés

- Ügyeljen rá, hogy a vezetékeket a megfelelő nyílásba csatlakoztassa.

- 6 Szorítsa egymáshoz az elektromos aljzat alkatrészeit.

Megjegyzés

- Húzza meg szorosan a részeket.

- 7 Távolítsa el a betekintő nyílás borítását.

C-2 A vízellátó cső előkészítése

- 1 Vegye le a két alkatrészt a vízellátó csőről.
- 2 Fűzze be a vízellátó csövet a víz főcsapjára.

C-3 Az összekötőcsap csatlakoztatása

- 1 Zárja el a víz főcsapját, és kösse le a vízellátó csövet.
- 2 Csatlakoztassa az összekötőcsapot a vízellátó csőre a feltöltőszelep oldalán, majd csatlakoztassa az összekötőcsap másik végét a víz főcsapjára.
- 3 Távolítsa el a kupakot, és szerelje vissza a vízellátó cső két alkatrészét, majd csatlakoztassa a vízellátó csövet az összekötőcsap aljára.
- 4 Helyezzen egy vízgyűjtő edényt a vízellátó cső alá.
- 5 Nyissa ki a víz főcsapját, és öblítsen ki minden szennyeződést a vízellátó csőből.
- 6 Ellenőrizze, hogy van-e vízszivárgás a víz főcsapja körül.

Megjegyzés

- Ha szivárgást észlel, húzza meg a szivárgó részt.

- 7 Zárja el a víz főcsapját.

H

C-4 A kerámiacsésze felszerelése

- 1 Távolítsa el a kerámiacsésze csomagolását.

Megjegyzés

- Tartsa meg a csomagolást a felszerelés befejezéséig.

- 2 Készítse elő és vágja a megfelelő hosszúságúra a vízellátó csövet és a leeresztőcsövet (a tartály tartozéka).
- 3 Szerelje fel a védőlemezt a falra.
- 4 Helyezze be a vízellátó csövet és a leeresztőcsövet.
- 5 Helyezze a kerámiacsészét kb. 100 mm-re a faltól. Ezután húzza be a tápkábelt és a vízellátó csövet a kerámiacsészébe.
- 6 Rögzítse a kerámiacsészét a falhoz.

Megjegyzés

- A kerámiacsésze rögzítéséhez használja tartályhoz mellékelt hatlapú anyákat.

- 7 Ellenőrizze, hogy a kerámiacsésze vízszintesen áll-e.

Megjegyzés

- Ha szükséges, korrigálja a csésze dőlésszögét a **6** lépésben szereplő hatlapú anyák meglazításával.

- 8 Távolítsa el a csomagolást a kerámiacsésze alól.
- 9 Vágja le a kerámiacsésze mellett kilógó védőlemezt.
- 10 Tömítse a védőlemez, a WC és a fal találkozásánál lévő éleket.

C-5 Az E-bidet felszerelése (ülőrész)

- 1 Fűzze be a tápkábelt és a vízellátó csövet.
- 2 Csatlakoztassa a tápkábelt.
- 3 **A Standard (39354SH1) modellhez**

Csatlakoztassa a vízellátó csövet és rögzítse a bilinccsel. Ellenőrizze, hogy a vízellátó csövet megfelelően rögzít-e a bilincs.

Megjegyzés

- Ha a bilincs nem rögzült megfelelően, távolítsa el, majd rögzítse újra. A bilincs nyitásához helyezzen a bilincsbe egy lapos fejú csavarhúzó, és nyomja lefelé, miközben tolja a bilincset.

(18801SH1) kijelzős modell esetén

Csatlakoztassa a szűrőt.

- 4 **A Standard (39354SH1) modellhez**

Fordítsa függőleges helyzetbe a vízellátó cső karját.

(18801SH1) kijelzős modell esetén

Fűzze be a csövet és helyezze az E-bidet (ülőrészt) a kerámiacsésze tetejére.

- 5 Kissé döntse meg az E-bidet (ülőrész) hátsó részét, és illessze a kerámiacsészébe.

Megjegyzés

- Ne hagyja, hogy a vezeték a kerámiacsészébe lógjon, amikor az E-bidet (ülőrész) telepíti.
- Győződjön meg róla, hogy az E-bidet (ülőrész) alatti kampók bepattannak a kerámiacsésze rögzítő alapjába.
- Ha az E-bidet (ülőrész) a helyére kerül, kattanást fog hallani.
- Az E-bidet (ülőrész) az alábbi lépésekkel távolítható el.
 - ① Távolítsa el az E-bidet (ülőrész) oldalsó fedelét.
 - ② Nyomja meg a kart. Ha kézzel nem éri el, használjon csavarhúzó.
 - ③ Húzza ki az E-bidet (ülőrész) felfelé, miközben a hátsó részt nyomja.

- 6 A tápkábelt helyezze a csésze alján lévő horonyba.
- 7 Nyissa ki a víz főcsapját.
- 8 GROHE tartály esetén állítsa be az öblítővíz mennyiségét. Ezután csatlakoztassa újra a működtetőlapot.
- 9 Kapcsolja fel a biztosítékot.

C-6 A távirányító felszerelése

- 1 Helyezze be az elemeket.
- 2 Válassza ki a távirányító felszerelésének helyét.
- 3 Szerelje fel a standard távirányító tartót a falra.

A A tartó rögzítése csavarokkal

A-1 Gipszkartonhoz vagy 5 mm-nél vékonyabb furnérlemezhez

A-2 Betonhoz

B A tartó rögzítése kétoldalas ragasztószalaggal

Megjegyzés

- Tisztítsa meg a telepítő falat/ragasztófelületet, hogy por, törmelék és víz mentes legyen.
- A nem megfelelő tisztaság gyengítheti a kétoldalas ragasztószalag tapadókéességét.
- Nyomja a tartót annyira a falhoz/ragasztófelülethez, amely bizonyossá teszi, hogy a tartó megfelelően rögzítve van.
- A kétoldalú ragasztószalag leválhat magas hőmérsékletű vagy magas páratartalmú környezetben.

- 4 Csatlakoztassa a távirányítót a tartóhoz.

D Tesztelés

- 1 Fedje le az ülőrész érzékelőjét egy rongydarabbal vagy egy papírral, és helyezze a vízpermetfedelelet a WC-ülőke alá.
- 2 Kapcsolja be (I) az E-bidet (ülőrész) áramellátását. Ezután vigye közel a távirányítót a WC-hez, és nyomja meg az OK gombot a párosításhoz.
- 3 Ellenőrizze, hogy jön-e vízpermet az első és hátsó mosáshoz.
- 4 Szerelje le a vízpermetfedelelet.
- 5 Nyomja meg a szárító gombot, és ellenőrizze, hogy megfelelően működik-e. Csatlakoztassa a banderole-t az ülőke fedeléhez.

H

P

O presente manual consiste em duas partes; a primeira parte contém as precauções de segurança e as descrições dos procedimentos aquando da instalação da retrete e a segunda parte contém os métodos de instalação visuais. Por favor utilize este manual como referência para cada parte. Além disso, quando instalar o modelo de exposição (18801SH1), omita os passos **C-1** a **C-3**.

Precauções de segurança

Para a instalação e utilização segura do produto, leia atentamente as precauções antes de instalar o produto.

PERIGO

Denota uma situação de perigo iminente que poderá resultar em morte ou lesão grave, caso não seja evitada.

ADVERTÊNCIA

Denota uma situação potencialmente perigosa que poderá resultar em morte ou lesão grave, caso não seja evitada.

CUIDADO

Denota uma situação potencialmente perigosa que poderá resultar em lesões ligeiras e moderadas e/ou danos no produto e/ou outros artigos e propriedade, caso não seja evitada.

PERIGO



A ligação inadequada da ficha pode resultar num risco de choque eléctrico.



Todo o trabalho de instalação eléctrica tem de ser realizado por um electricista qualificado. Existe risco de curto-circuito e/ou choque eléctrico.



As áreas protetoras têm de ser asseguradas nas casas de banho. Se for efetuada uma ligação da fonte de alimentação na zona 2, a fonte de alimentação para a shower toilet pode ser estabelecida através de uma ligação direta, através de uma tomada conectora IPX4 como ligação permanente.

ADVERTÊNCIA



Siga as instruções descritas no presente manual e instale o produto devidamente. Caso não o faça poderá causar um choque eléctrico, incêndio, ferimentos, fuga de água e/ou inundação.



Não permita que qualquer pessoa desmonte, repare ou modifique o produto excepto um técnico de assistência autorizado. Existe o risco de choque eléctrico ou incêndio e o produto poderá falhar, causando ferimentos.



Não ligue nem desligue a ficha ou o cabo de alimentação com as mãos molhadas. Existe risco de choque eléctrico.



Segure a tomada quando ligar ou desligar a ficha. Se a tomada estiver ligada ou desligada ao segurar o cabo, existe risco de incêndio ou choque eléctrico devido ao facto de a tomada ou cabo ter sofrido danos.



Não verta água ou detergente para dentro ou para a unidade do assento da sanita, para o controlo remoto ou a ficha. Poderá causar um choque eléctrico ou incêndio.



Não utilize qualquer fonte de alimentação além da CA 220 V-240 V. Além disso, não utilize qualquer outro método para ligar a tomada a um dispositivo configurado indevidamente. Se exceder a tensão nominal apropriada para a utilização poderá causar um choque eléctrico ou incêndio.





O trabalho de instalação eléctrica tem de ser realizado por um electricista qualificado. Este trabalho tem de ser realizado de acordo com as normas em conformidade com a IEC 60364-7-701 (correspondente à VDE 0100 Parte 701), bem como com todas as normas nacionais e locais.





Certifique-se de que insere a ponta dos fios dos cabos de alimentação firmemente nas entradas da ficha. Caso não o faça poderá causar incêndio.

 Ligue a ficha na totalidade.
Existe risco de incêndio ou choque elétrico devido ao cabo ter sofrido danos.

 Não danifique, curve, modifique, torça excessivamente, una, dobre ou coloque objetos pesados no cabo de alimentação.
Existe risco de incêndio ou choque elétrico devido ao cabo ter sofrido danos.

 Não instale este produto num local molhado ou húmido, tal como dentro de uma cabine de duche ou sala para banho turco, pois poderá causar choque elétrico ou incêndio.

 Não ligue o produto a qualquer fonte de água além de água potável.
Poderá causar choque elétrico, incêndio e inflamação cutânea devido a corrosão de peças eletrónicas no interior da unidade do assento.

 Nas regiões onde a dureza da água excede 18° dH (KH) deve ser utilizado um sistema de filtração de água com descalcificador. Pode pedir informações sobre a dureza da água na sua localidade junto do seu fornecedor de água local.

 Para garantir uma longa vida útil:
– Execute a descalcificação a cada 3 anos (Compre o kit de descalcificação vendido separadamente. O número do produto é 46978001).
– Substitua a ponta do jato a cada 3 anos (A ponta do jato está incluída no kit de descalcificação. Compre o kit de descalcificação vendido separadamente. O número do produto é 46978001).

CUIDADO

 Instale um disjuntor com ligação terra de alta sensibilidade e alta velocidade (com o valor de corrente nominal de 15 mA ou inferior) no lado principal da fonte de alimentação.
Existe risco de choque elétrico.

 A sanita é fabricada em cerâmica e a cerâmica é um material frágil. Note os seguintes aspetos quando manusear a sanita:
– Antes de proceder à instalação, certifique-se de que sanita está em bom estado e não aparenta danos.
– Após a instalação, verifique se existem danos na sanita.
Caso não o faça poderá causar ferimentos ou uma fuga de água e/ou inundação.

 Lave materiais estranhos ou ferrugem no interior dos tubos antes de ligar o produto.
Caso não o faça poderá danificar as peças internas do produto, o que poderá causar uma fuga de água e/ou inundação.

 Note os seguintes aspetos quando utilizar o filtro:
– Feche a válvula de corte de água quando remover o filtro.
– Quando instalar o filtro aperte-o na totalidade para não deixar qualquer abertura.
– Verifique se a junta circular não contém materiais estranhos quando a ligar.
Caso se encontrem materiais estranhos presos na junta circular, poderá ocorrer uma inundação devido a uma fuga de água.

 Ajuste a válvula de corte de água e verifique se eventualmente ocorreu alguma fuga de água após a instalação.
Poderá causar uma fuga de água e/ou inundação.

P

Fonte de alimentação

- Utilize uma fonte de alimentação CA 220 – 240 V com uma taxa de consumo de 850 W. Max. 1.300 W.
- O comprimento do cabo de alimentação é de 1,0 m. O cabo de alimentação tem de estar ligado à ficha 3+PE (pré-ligação à terra) e afastado da área da água.
- O trabalho de instalação elétrica tem de ser realizado por um electricista qualificado. Este trabalho tem de ser realizado de acordo com as normas em conformidade com a IEC 60364-7-701 (correspondente à VDE 0100 Parte 701), bem como com todas as normas nacionais e locais.
- O dispositivo tem de estar ligado a uma tomada devidamente ligada à terra.

Fornecimento de água

- Utilize apenas água potável para fornecimento de água. Utilizar um fornecimento de água diferente (água industrial, água de poço, etc.) poderá causar a deterioração da durabilidade dos componentes elétricos e mecânicos, resultando num acidente ou avaria.
- Fixe firmemente o tubo de fornecimento de água.
- Nas regiões onde a dureza de carbonatos excede 18° dH (KH) deve ser utilizado um sistema de filtração de água com descalcificador. Pode pedir informações sobre a dureza da água na sua localidade junto do seu fornecedor de água local.
- Para garantir uma longa vida útil, descalcifique a cada 3 anos. (Compre o kit de descalcificação vendido separadamente. O número do produto é 46978001)

Pressão da água

A pressão mínima da água tem de ser de 0,05 MPa (0,5 bar) [pressão do caudal]. A pressão máxima da água é de 1,0 MPa (10,0 bar) [pressão hidrostática]. Respeite este nível de pressão na sua instalação.

Intervalo mínimo de instalação

Para obter informações sobre o intervalo mínimo de instalação, consulte a Figura 1.

Recomenda-se deixar um espaço de 70 mm ou mais em cada lado do produto.



Figura 1

Confirmação aquando da construção

- Caso já esteja instalada uma sanita de outro fabricante, o encaixe de ligação da água encoberta poderá ser possível. Contudo, as dimensões de ligação têm de ser idênticas. Por vezes, os produtos estão equipados com um adesivo informativo com as dimensões na placa protetora sob a placa do atuador.
- Os acessórios 46944001 apenas podem ser instalados para sistemas de descarga da Grohe com cisternas GD2.

Dados técnicos

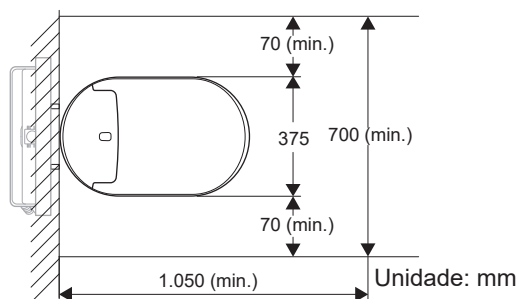
Tensão nominal

220-240 V (CA), 50-60 Hz

Consumo de potência nominal

850 W (ambiente 20 °C, água 15 °C)

Consumo máximo de potência

1.300 W

Comprimento do cabo de alimentação

1 m

Grau de estanquicidade

IPX4

Modo de espera

0,9 watt

Classe de proteção 1

EN13077, tipo AB,
EN997-CL1-5A+CL2

Nível da pressão da água

0,05 MPa (0,5 bar) [pressão do caudal] – 1,0 MPa (10,0 bar) [pressão hidrostática]

Secção transversal da ligação da água

3/8 pol

Varição da temperatura de funcionamento

0 °C-40 °C

Unidades

V = volt, Hz = hertz, W = watt, m = metro, MPa = megapascal, pol = polegada, °C = graus Celsius

Volume de água de descarga

Europa: total 5 l, parcial 3 l

A Itens Fornecidos

- a E-bidet (unidade do assento)
- b Tubo de fornecimento de água e mola (apenas no modelo padrão 39354SH1)
- c Conector de torneira (incluído apenas no modelo padrão 39354SH1)
- d Controlo remoto e suporte
- e Parafusos, cavilhas e duas pilhas AAA (para o controlo remoto)
- f Fita adesiva de dupla face (para o controlo remoto)
- g Ficha
- h Sanita
- i Película protetora, bases de montagem e anilhas (para sanita)
- j Tampa do jato
- k Banderole
- DISPLAY** Filtro (apenas modelo de exposição [18801SH1])
- OPTION** Kit de instalação para descarga automática (item n.º 46 944)

* Comece primeiro com a instalação do kit de descarga automática.

B Ferramentas Necessárias

- a Chave de aperto (19 mm)
- b Chave inglesa
- c Chave de fendas de cabeça cruzada
- d Chave de fendas de lâmina plana
- e Chave de fendas de precisão de lâmina plana (2,5 mm)
- f Chave de fendas de precisão de cabeça cruzada (n.º 0)
- g Chave de catraca (19 mm)
- h Retificadora
- i Cortador de tubos
- j Nível
- k Lima
- l Fita
- m Régua
- n Caneta
- o Martelo
- p Faca universal
- q Adesivo

C-1 Preparações

- 1 Desligue o disjuntor.
- 2 **Para o reservatório de fornecimento de água GROHE**

Remova a tampa do tubo.

Para outros reservatórios de fornecimento de água

Recorte a parede.

- 3 Ajuste o comprimento dos parafusos salientes da parede.
- 4 Retire o cabo de alimentação da parede.
- 5 Enfie o cabo de alimentação nas peças da ficha e ligue os fios.

Nota

- Certifique-se de que liga os fios às entradas correspondentes.

- 6 Aperte conjuntamente as peças das fichas.

Nota

- Aperte firmemente as peças.

- 7 Remova a tampa da câmara de inspeção.

C-2 Preparar o tubo de fornecimento de água

- 1 Desacoplar os dois componentes do tubo de fornecimento de água.
- 2 Enfie o tubo de fornecimento de água até à válvula de corte de água.

C-3 Acoplar o conector de torneira

- 1 Feche a válvula de corte de água e comece a desacoplar o tubo de fornecimento de água.
- 2 Conectar o conector de torneira ao tubo de fornecimento de água no lado da válvula de enchimento e conecte a outra extremidade do conector de torneira à válvula de corte de água.
- 3 Remova a tampa e conecte novamente os dois componentes do tubo de fornecimento de água e, de seguida, conecte o tubo de fornecimento de água à parte inferior do conector de torneira.
- 4 Coloque um recetáculo de água por baixo do tubo de fornecimento de água.
- 5 Abra a válvula de corte de água e lave qualquer lixo no interior do tubo de fornecimento de água.
- 6 Verifique eventuais fugas de água em redor das áreas da válvula de corte de água.

Nota

- Caso exista alguma fuga, aperte firmemente a área que regista a fuga.

- 7 Feche a válvula de corte de água.

P

C-4 Instalar a sanita

- 1 Remova a embalagem da sanita.

Nota

- Guarde a embalagem até concluir a instalação.

- 2 Prepare e corte o tubo de fornecimento de água e o tubo de drenagem (fornecidos com o cisterna) conforme o comprimento necessário.
- 3 Conecte a película protetora à parede.
- 4 Insira o tubo de fornecimento de água e o tubo de drenagem.
- 5 Coloque a sanita a aproximadamente 100 mm da parede. De seguida, retire o cabo de alimentação e o tubo de fornecimento de água na sanita.

- 6 Fixe a sanita à parede.

Nota

- Fixe a sanita utilizando as porcas hexagonais fornecidas com a cisterna.

- 7 Verifique se a sanita está plana na horizontal.

Nota

- Se necessário, ajuste o nivelamento da sanita ao desapertar as porcas hexagonais no passo 6.

- 8 Remova a embalagem sob a sanita.
- 9 Corte a película protetora colada em redor da sanita.
- 10 Vede os cantos em que a película protetora, a sanita e a parede se encontram.

C-5 Instalar o E-bidet (unidade do assento)

- 1 Comece por inserir o cabo de alimentação e o tubo de fornecimento de água.

- 2 Ligue o cabo de alimentação.

- 3 **Para o modelo padrão (39354SH1)**

Ligue o tubo de fornecimento de água e fixe-o com a mola. Verifique se o tubo de fornecimento de água está devidamente fixo com a mola.

Nota

- Se a mola não tiver sido devidamente conectada, remova-a e conecte novamente. Para abrir a mola, insira uma chave de fendas de lâmina plana e, de seguida, pressione-a para baixo e empurre-a.

Para o modelo de exposição (18801SH1)

Conecte o filtro.

- 4 **Para o modelo padrão (39354SH1)**

Torça o manípulo do tubo de fornecimento de água na vertical.

Para o modelo de exposição (18801SH1)

Insira o tubo e coloque o E-bidet (unidade do assento) em cima da sanita.

- 5 Incline ligeiramente a parte traseira do E-bidet (unidade do assento) e insira-a na sanita.

Nota

- Não deixe o cabo de alimentação pendurado na sanita quando instalar o E-bidet (unidade do assento).
- Certifique-se de que os ganchos sob o E-bidet (unidade do assento) estão fixos à base de montagem da sanita.
- Quando o E-bidet (unidade do assento) estiver bloqueado ouvirá um som de "clique".
- Pode desconectar o E-bidet (unidade do assento) siga os passos seguintes.
 - ① Remova a tampa lateral do E-bidet (unidade do assento).
 - ② Pressione o manípulo. Utilize uma chave de fendas se não conseguir alcançá-la manualmente.
 - ③ Empurre o E-bidet (unidade do assento) para cima enquanto pressiona a parte traseira.

- 6 Guarde o cabo de alimentação na ranhura no lado inferior da sanita.

- 7 Abra a válvula de corte de água.

- 8 Para a cisterna GROHE, ajuste a quantidade de água de descarga. De seguida, ligue novamente a placa de acionamento.

- 9 Ligue o disjuntor.

C-6 Instalar o Controle Remoto

- 1 Insira as pilhas.
- 2 Decida a posição de instalação do controle remoto.
- 3 Monte o suporte do controle remoto padrão na parede.

A Montar o suporte utilizando parafusos

A-1 Para placa de gesso ou contraplacado mais fino do que 5 mm

A-2 Para betão

B Montar o suporte com fita adesiva de dupla face

Nota

- Limpe a parede da instalação/superfície adesiva de forma a que fique livre de poeira, detritos e água.
- Uma limpeza insuficiente pode enfraquecer a adesividade da fita adesiva de dupla face.
- Pressione o suporte o suficiente em direção à parede de instalação/superfície adesiva para garantir que o suporte fica bem preso.
- Um adesivo de dupla face pode descolar-se num ambiente de alta temperatura ou demasiada humidade.

- 4 Coloque o controle remoto no suporte.

D Teste

- 1 Cubra o sensor do assento com um pano ou papel e coloque a tampa do jato sob o assento da retrete.
- 2 Rode o botão POWER do E-bidet (unidade do assento) para ligado (I). Em seguida, leve o controle remoto para perto da sanita e pressione OK para emparelhar.
- 3 Confirme os jatos de água para lavagem traseira e frontal.
- 4 Remova a tampa do jato.
- 5 Pressione o botão do secador e verifique se funciona corretamente. Anexe a banderola à tampa do assento.

TR

Bu kılavuz iki bölümden oluşmaktadır; ilk bölüm klozet kurulumu için uygulanacak prosedürlere ilişkin açıklamaları ve güvenlik önlemlerini, ikinci bölüm ise görsel kurulum yöntemlerini içermektedir. Lütfen her bir bölüm için referans olarak bu kılavuzu kullanın. Ayrıca ekran modeli (18801SH1) kurulumunda, **C-1** ila **C-3** adımlarını atlayın.

Güvenlik Önlemleri

Ürünün güvenli kullanımı ve kurulumu için, lütfen ürünü kurmadan önce önlemleri çok dikkatli biçimde okuyun.

TEHLİKE

Önlem alınmaması durumunda, ölüm ya da ciddi yaralanmalara yol açabilecek ani tehlikeli durumları belirtir.

UYARI

Önlem alınmaması durumunda, ölüm ya da ciddi yaralanmalara yol açabilecek potansiyel tehlikeli durumları belirtir.

DİKKAT

Önlem alınmaması durumunda, küçük-orta dereceli yaralanmalara ve/veya üründe ve/veya diğer eşyalarda hasara ve maddi hasara yol açabilecek potansiyel tehlikeli durumları belirtir.

TEHLİKE



Elektrik fişi düzgün takılmadığında elektrik çarpması riski vardır.



Tüm elektrikli parçaların kurulumu, deneyimli bir elektrik teknisyeni tarafından gerçekleştirilmelidir. Kısa devre ve/veya elektrik çarpması tehlikesi vardır.



Banyolarda koruyucu bölgeler emniyete alınmalıdır. Bölge 2'de bir güç kaynağı bağlantısı yapılacaksa, Shower Toilet güç beslemesi konnektör bağlantılı bir IPX4 kullanılarak, doğrudan bağlantı ile kalıcı bağlantı şeklinde gerçekleştirilebilir.

UYARI



Bu kılavuzda açıklanan talimatları uygulayın ve ürünü düzgün biçimde kurun. Talimatlara uyulmaması elektrik çarpması, yangın, yaralanma, su sızıntısı ve/veya su basmasına neden olabilir.



Yetkili servis teknisyeni dışında hiç kimsenin ürünü sökmesine, onarmasına veya ürün üzerinde değişiklik yapmasına izin vermeyin. Elektrik çarpması veya yangın tehlikesi vardır ve ürün düzgün çalışmayarak yaralanmaya sebep olabilir.



Islak ellerle elektrik fişini veya güç kablosunu takmayın veya çıkarmayın. Elektrik çarpması tehlikesi vardır.



Elektrik fişini takarken veya çıkarırken fişi tutun. Elektrik fişi, kablodan tutularak takıldığında veya çıkarıldığında, fişin veya kablonun hasar görmesi nedeniyle yangın veya elektrik çarpması tehlikesi vardır.



Klozet oturma yeri ünitesinin, uzaktan kumandanın veya elektrik fişinin içine ya da üzerine su veya temizlik maddesi dökmeyin. Elektrik çarpmasına veya yangına neden olabilir.



AC 220 V - 240 V haricinde başka bir güç kaynağı kullanmayın. Ayrıca, fişi uygun olmayan bir prize takmak için farklı yöntemler denemeyin. Kullanım için nominal gerilimin aşılması elektrik çarpmasına veya yangına neden olabilir.



Elektrik tesisatı kurulumu yalnızca kalifiye bir elektrik teknisyeni tarafından gerçekleştirilmelidir. Bu işlem, IEC 60364-7-701 (VDE 0100 Kısım 701'e karşılık gelir) standardına ve ulusal ve yerel yönetmeliklere uygun şekilde gerçekleştirilmelidir.



Güç kablolarının kablo uçlarının elektrik fişinin giriş yerlerine güvenli biçimde takıldığından emin olun. Aksi takdirde yangına sebep olabilir.



Elektrik fişini tam olarak takın. Kablonun hasarlı olması nedeniyle yangın veya elektrik çarpması tehlikesi vardır.



Güç kablosuna hasar vermeyin, kablo üzerinde değişiklik yapmayın, kabloyu bükmeyin, çok fazla çevirmeyin, herhangi bir şeyin arasına sıkıştırmayın veya kablo üzerine ağır nesnelere yerleştirmeyin. Kablonun hasarlı olması nedeniyle yangın veya elektrik çarpması tehlikesi vardır.



Bu ürünü banyo veya buhar odası gibi ıslak veya buharlı bir yerde kurmayın, aksi takdirde elektrik çarpmasına veya yangına neden olabilir.



Ürünü, içilebilir su dışında başka bir su kaynağına takmayın. Oturma yerinin içindeki elektrikli parçaların aşınması nedeniyle elektrik çarpması, yangın ve ciltte tahriş meydana gelebilir.



Karbonat sertliğinin 18° dH (KH) değerini aştığı bölgelerde, su yumuşatıcı bir su filtrasyon sistemi kullanılmalıdır. Karbon sertliğini, bölgenizdeki su tedarikçisinden (belediyelerden) öğrenebilirsiniz.



Ürünün kullanım ömrünün uzun olması için:
– Lütfen 3 yılda bir kireç çözme işlemi gerçekleştirin (Lütfen ayrıca satılan kireç çözme kitini satın alın. Ürün numarası 46978001).
– Lütfen püskürtücü ucunu 3 yılda bir değiştirin (Püskürtücü ucu kireç çözme kitine dahildir. Lütfen ayrıca satılan kireç çözme kitini satın alın. Ürün numarası 46978001).



DİKKAT



Güç kaynağı ana tarafına, (akım değeri 15 mA veya daha düşük olan) yüksek hassasiyetli ve yüksek hızlı topraklama arızası devre şalteri takın.
Elektrik çarpması tehlikesi vardır.



Klozet çanağı seramikten yapılmıştır ve seramikler kırılabilir. Klozet çanağıyla ilgili aşağıdaki hususlara dikkat edin:
– Kurulumdan önce, klozet çanağının iyi durumda olduğundan ve hasarlı olmadığından emin olun.
– Kurulumdan sonra, klozet çanağında hasar olup olmadığını kontrol edin.
Bu hususlara dikkat edilmemesi yaralanma, su sızıntısı ve/veya su basmasına neden olabilir.



Ürün bağlantısını yapmadan önce boruların içindeki yabancı maddeleri veya tozu yıkayarak temizleyin. Aksi takdirde, ürünün iç parçalarına hasar verebilir ve bu da su sızıntısı ve/veya su basmasına neden olabilir.



Süzgeç kullanımında aşağıdaki hususlara dikkat edin:
– Süzgeci çıkarırken su kapatma valfini kapatın.
– Süzgeci takarken boşluk kalmayacak şekilde tam olarak sıkın.
– O-ring takılırken yabancı maddeler olmadığından emin olun. O-ring'e takılan yabancı maddeler, su sızıntısı nedeniyle su basmasına neden olabilir.



Kurulumdan sonra su kapatma valfini ayarlayın ve su sızıntısı olup olmadığını kontrol edin. Su sızıntısına ve/veya su basmasına neden olabilir.

Güç Kaynağı

- Tüketim oranı 850 W. Maks. 1.300 W olan bir AC 220 – 240 V güç beslemesi kullanın.
- Güç kablosunun uzunluğu 1,0 metredir. Güç kablosu 3+PE (topraklama öncesi) fişine takılmalı ve su bölgesinden uzak olmalıdır.
- Elektrik tesisatı kurulumu yalnızca kalifiye bir elektrik teknisyeni tarafından gerçekleştirilmelidir. Bu işlem, IEC 60364-7-701 (VDE 0100 Kısım 701'e karşılık gelir) standardına ve ulusal ve yerel yönetmeliklere uygun şekilde gerçekleştirilmelidir.
- Bu cihaz uygun şekilde topraklanmış bir prize bağlanmalıdır.

Su Kaynağı

- Su kaynağı olarak yalnızca içilebilir suyu kullanın. Endüstriyel su, kuyu suyu, vb. gibi farklı bir su kaynağının kullanılması elektrikli ve mekanik parçaların dayanıklılığının aşınmasına ve bunun sonucunda kaza ya da arızalara neden olur.
- Lütfen su kaynağı borusunu iyice sabitleyin.
- Karbonat sertliğinin 18° dH (KH) değerini aştığı bölgelerde, su yumuşatıcı bir su filtrasyon sistemi kullanılmalıdır. Karbon sertliğini, bölgenizdeki su tedarikçisinden (belediyelerden) öğrenebilirsiniz.
- Ürünün kullanım ömrünün uzun olması için lütfen 3 yılda bir kireç çözme işlemi yapın. (Lütfen ayrıca satılan kireç çözme kitini satın alın. Ürün numarası 46978001).

Su Basıncı

Minimum su basıncı 0,05 MPa (0,5 bar) [akış basıncı] olmalıdır. Maksimum su basıncı 1,0 MPa (10,0 bar) [hidrostatik basınç] olmalıdır.

Lütfen kurulum sırasında bu basıncı takip edin.

Minimum Kurulum Boşluğu

Gerekli minimum kurulum boşluğu için Şekil 1'e bakın. Ürünün her bir tarafında 70 mm veya daha fazla bir boşluk bırakılması önerilir.

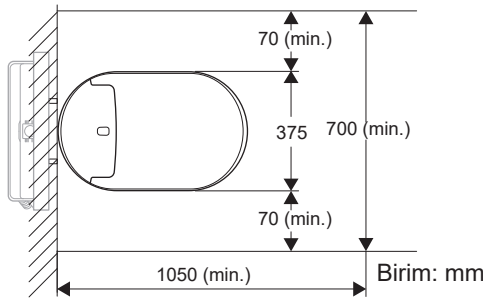

Şekil 1

Yapı Onayı

- Önceden başka bir üreticiye ait klozet kurulmuşsa, görünmez su bağlantısı tesisatı tekrar kullanılabilir. Ancak, bağlantı boyutları aynı olmalıdır. Ürünlerde bazen, uyarı levhasının altında koruyucu levha üzerinde boyutları gösteren bir bilgi etiketi yapıştırılmış olabilir.
- 46944001 bağlantıları yalnızca GD2 su tankı bulunan Grohe sifon sistemler için kullanılabilir.

Teknik Bilgiler

Nominal gerilim

220 - 240 V (AC), 50-60 Hz

Nominal güç tüketimi

850 W (ortam sıcaklığı 20 °C, su sıcaklığı 15 °C)

Maksimum güç tüketimi

1300 W

Güç kablosunun uzunluğu

1 m

Su geçirmezlik derecesi

IPX4

Bekleme durumunda

0,9 Watt

Koruma sınıfı 1

EN13077-type AB,
EN997-CL1-5A+CL2

Su basıncı aralığı

0,05 MPa (0,5 bar) [akış basıncı] - 1,0 MPa (10,0 bar)
[hidrostatik basınç]

Su bağlantı kesiti

3/8 inç

Çalışma sıcaklığı aralığı

0°C - 40°C

Birimler

V = volt, Hz = hertz, W = watt, m = metre, MPa = megapaskal, in = inç, °C = Santigrat derece

Sifon suyu hacmi

Avrupa için: tam sifon 5 L, yarım sifon 3 L

A Tedarik Edilen Ürünler

- a E-bidet (Oturma Yeri)
- b Su Besleme Hortumu ve Klips (Yalnızca Standart 39354SH1 modelinde bulunur)
- c Priz Musluğu (Yalnızca Standart 39354SH1 modelinde bulunur)
- d Uzaktan Kumanda ve Tutucu
- e Vidalar, Ankrājlar ve iki AAA PİL (Uzaktan Kumanda için)
- f Çift Taraflı Bant (Uzaktan Kumanda için)
- g Elektrik Fişi
- h Seramik Çanak
- i Koruyucu Tabaka, Montaj Tabanları ve Rondelalar (Seramik Çanak için)
- j Sprey Başlığı
- k Bandrol

DISPLAY Süzgeç (Yalnızca Ekran [18801SH1] modeli)

OPTION Otomatik sifon için kurulum kiti (Ürün No. 46 944)

* İlk önce otomatik sifon kitinin kurulumu ile başlayın.

B Gerekli Aletler

- a Vida Anahtarı (19 mm)
- b İngiliz Anahtarı
- c Yıldız Tornavida
- d Düz Başlı Tornavida
- e Düz Başlı Ayarlı Tornavida (2,5 mm)
- f Ayarlı Yıldız Tornavida (No. 0)
- g Çark Mandalı (19 mm)
- h Taşlama Makinesi
- i Boru Kesme Aparatı
- j Su Terazisi
- k Eğe
- l Bant
- m Cetvel
- n Kalem
- o Çekiç
- p Maket bıçağı
- q Yapıştırıcı

C-1 Hazırlıklar

- 1 Güç kesiciyi kapatın.
- 2 **GROHE su besleme haznesi için**
Boru kılıfını çıkarın.
Diğer su besleme hazneleri için
Duvarda delik açın.
- 3 Duvarda çıkıntılı olarak duran civataların uzunluğunu ayarlayın.
- 4 Güç kablosunu duvardan çekin.
- 5 Güç kablosunu elektrik fişi parçalarına geçirin ve kabloları bağlayın.

Not

- Kabloları ilgili giriş yerlerine bağladığınızdan emin olun.

- 6 Elektrik fişinin parçalarını birbirine sabitleyin.

Not

- Parçaları güvenli biçimde sıkın.

- 7 Kontrol deliği kapağını çıkarın.

C-2 Su Besleme Hortumunun Hazırlanması

- 1 İki bileşeni su besleme hortumundan çıkarın.
- 2 Su besleme hortumunu su kapatma valfinin üzerine yerleştirin.

C-3 Priz Musluğunun Takılması

- 1 Su kapatma valfini kapatın ve su besleme hortumunu çıkarın.
- 2 Priz musluğunu su besleme hortumuna doldurma valfi tarafından takın ve priz musluğunun diğer ucunu su kapatma valfine bağlayın.
- 3 Kapağı çıkarın ve su besleme hortumunun iki bileşenini tekrar takıp, su besleme hortumunu priz musluğunun alt kısmına bağlayın.
- 4 Su besleme hortumunun altına bir su kabı yerleştirin.
- 5 Su kapatma valfini açın ve su besleme hortumunun içindeki tüm çöpleri temizleyin.
- 6 Su kapatma valfi alanlarında su sızıntısı olup olmadığını kontrol edin.

Not

- Sızıntı varsa, sızdıran alanı güvenli biçimde sıkın.

- 7 Su kapatma valfini kapatın.

TR

C-4 Seramik Çanak Kurulumu

- 1 Seramik çanağın üzerindeki ambalajı çıkarın.

Not

- Ambalajı, kurulum tamamlanana kadar muhafaza edin.

- 2 Hazneyle birlikte verilen su besleme borusunu ve tahliye borusunu hazırlayın ve gerekli uzunluğu karşılayacak şekilde kesin.

- 3 Koruyucu tabakayı duvara yerleştirin.

- 4 Su besleme hortumunu ve tahliye hortumunu takın.

- 5 Seramik çanağı duvardan yaklaşık 100 mm uzağa yerleştirin. Ardından güç kablosunu ve su besleme hortumunu seramik çanağın içine çekin.

- 6 Seramik çanağı duvara sabitleyin.

Not

- Seramik çanağı, hazne ile birlikte verilen altıgen somunları kullanarak sabitleyin.

- 7 Seramik çanağın yatay olarak düz olup olmadığını kontrol edin.

Not

- Gerekirse, 6 adımı gösterildiği şekilde altıgen somunları gevşeterek çanağın düz olmasını sağlayın.

- 8 Seramik çanağın altındaki ambalajı çıkarın.

- 9 Seramik çanağın etrafındaki yapışkan koruyucu tabakayı kesin.

- 10 Koruyucu tabaka, klozet ve duvarın birleştiği köşelerin sızdırmazlığını sağlayın.

C-5 E-bidet Kurulumu (Oturma Yeri)

- 1 Güç kablosunu ve su besleme hortumunu yerleştirin.

- 2 Güç kablosunu bağlayın.

- 3 **Standart (39354SH1) model için**

Su besleme hortumunu bağlayın ve klipsle sabitleyin. Su besleme hortumunun klipsle düzgün biçimde sabitlendiğinden emin olun.

Not

- Klips düzgün biçimde takılmamışsa, klipsi çıkarın ve tekrar takın. Klipsi açmak için, düz başlı tornavidayı yerleştirin ve aşağı doğru döndürerek itin.

Ekran (18801SH1) model için

Süzgeci takın.

- 4 **Standart (39354SH1) model için**

Su besleme hortumunun kolunu dikey olarak döndürün.

Ekran (18801SH1) model için

Boruyu takın ve E-bidet (oturma yeri) seramik çanağın üzerine yerleştirin.

- 5 E-bidet'in (oturma yeri) arkasını hafifçe yatırın ve seramik çanağa takın.

Not

- E-bidet'i (oturma yeri) kurarken güç kablosunun seramik çanağa sarkmasını önleyin.
- E-bidet'in (oturma yeri) altındaki kancaların seramik çanağın montaj tabanına sabitlendiğinden emin olun.
- E-bidet (oturma yeri) kilitlendiğinde "tık" sesini duyarsınız.
- E-bidet'i (oturma yeri) aşağıdaki adımları izleyerek çıkarabilirsiniz.
 - 1 E-bidet'in (oturma yeri) yan kapağını çıkarın.
 - 2 Kola basın. Elinizle ulaşamıyorsanız bir tornavida kullanın.
 - 3 Arka bölüme bastırdığınız sırada E-bidet'i (oturma yeri) yukarı doğru çekin.

- 6 Güç kablosunu çanağın altındaki yive yerleştirin.

- 7 Su kapatma valfini açın.

- 8 GROHE haznesi için, sifon suyu miktarını ayarlayın. Ardından tahrik plakasını tekrar bağlayın.

- 9 Güç kesiciyi açın.

C-6 Uzaktan Kumandanın Kurulumu

- 1 Pilleri takın.
- 2 Uzaktan kumandanın kurulum pozisyonuna karar verin.
- 3 Standart uzaktan kumanda tutucusunu duvara monte edin.

A Tutucunun vidalar kullanılarak monte edilmesi

A-1 5 mm'den daha ince alçı panel veya kontrplak için

A-2 Beton için

B Tutucunun çift taraflı bant kullanılarak monte edilmesi

Not

- Montaj duvarını/yapıştırılacak yüzeyi toz, kalıntı ve sudan arındırın.
- Yetersiz temizlenmesi çift taraflı bandın yapışkanlığını zayıflatabilir.
- Tutucunun sağlam bir şekilde takıldığından emin olmak için tutucuyu montaj duvarına/yapıştırılacak yüzeye doğru yeterince bastırın.
- Çift taraflı bant yüksek sıcaklıkta veya yüksek nem içeren ortamlarda çıkabilir.

- 4 Uzaktan kumandayı tutucuya takın.

D Test

- 1 Oturma yeri sensörünü bir parça gazete kağıdı veya herhangi bir kağıt ile örterek sprej başlığını klozet oturma yerinin altına yerleştirin.
- 2 E-bidet'in (oturma yeri ünitesi) GÜÇ düğmesini açık (I) konumuna getirin. Ardından uzaktan kumandayı klozete yaklaştırın ve eşleştirmek için Tamam düğmesine basın.
- 3 Arka bölge ve ön bölge yıkama için suyun püskürtüldüğünü onaylayın.
- 4 Sprej başlığını çıkarın.
- 5 Kurutucu düğmesine basın ve doğru çalışıp çalışmadığını kontrol edin. Bandrolü koltuk kapağına takın.



Tento návod pozostáva z dvoch častí; prvá časť obsahuje informácie o bezpečnostných opatreniach a opisy postupov inštalácie toalety a druhá časť obsahuje spôsoby inštalácie vysvetlené pomocou obrázkov. Prosím, tento návod používajte tak, že si pozriete obe časti. Taktiež pri inštalácii vystavovaného modelu (18801SH1) vynechajte kroky **C-1** až **C-3**.

Bezpečnostné opatrenia

Pred inštaláciou výrobku si kvôli bezpečnej inštalácii a používaniu výrobku dôkladne prečítajte bezpečnostné opatrenia.

NEBEZPEČENSTVO

Označuje bezprostredne nebezpečnú situáciu, ktorej dôsledkom môže byť smrť alebo vážne poranenie, ak jej nezabránite.

VÝSTRAHA

Označuje potenciálne nebezpečnú situáciu, ktorej dôsledkom môže byť smrť alebo vážne poranenie, ak jej nezabránite.

UPOZORNENIE

Označuje potenciálne nebezpečnú situáciu, ktorej dôsledkom môžu byť slabé až stredné poranenia a/alebo poškodenia výrobku a/alebo iných položiek a majetku, ak jej nezabránite.



NEBEZPEČENSTVO



Nesprávne pripojenie elektrickej zástrčky môže mať za následok riziko zasiahnutia elektrickým prúdom.



Všetky práce na elektrickej inštalácii musí vykonať kvalifikovaný elektrikár. Existuje nebezpečenstvo skratu a/alebo zasiahnutia elektrickým prúdom.



V kúpeľniach je nutné zabezpečiť ochranné pásma. Ak je pripojenie k napájaniu elektrickou energiou zrealizované v pásme 2, potom napájanie sprchovacej toalety možno zriadiť priamym pripojením pomocou pripojovacej zásuvky s triedou ochrany IPX4 formou trvalého pripojenia.



VÝSTRAHA



Postupujte podľa pokynov uvedených v tomto návode a výrobok správne nainštalujte. Opomenutie môže spôsobiť zasiahnutie elektrickým prúdom, požiar, poranenie, unikanie vody a/alebo vytopenie.



Okrem autorizovaného servisného technika nedovoľte nikomu výrobok demontovať, opravovať ani upravovať. Existuje riziko zasiahnutia elektrickým prúdom a výrobok sa môže pokaziť a spôsobiť poranenie.



Elektrickú zástrčku ani elektrický kábel nepripájate ani neodpájate mokrými rukami. Existuje nebezpečenstvo zasiahnutia elektrickým prúdom.



Pri pripájaní a odpájaní elektrickej zástrčky držte za zástrčku. Ak budete zástrčku pripájať alebo odpájať držiak za kábel, existuje nebezpečenstvo požiaru alebo zasiahnutia elektrickým prúdom spôsobené poškodením zástrčky alebo kábla.



Dovnútra ani na jednotku sedadla toalety, diaľkové ovládanie či elektrickú zástrčku nelejte vodu ani čistiaci prostriedok. Môže dôjsť k zasiahnutiu elektrickým prúdom alebo požiaru.



Nepoužívajte sieťové napájanie iné než AC 220 V – 240 V. Takisto nepoužívajte žiadny iný spôsob zapojenia zástrčky do nesprávne nakonfigurovanej zásuvky. Prekročenie menovitého napätia pri používaní môže spôsobiť zasiahnutie elektrickým prúdom alebo požiar.





Práce na elektrickej inštalácii musí vykonať kvalifikovaný elektrikár. Táto práca musí byť vykonaná v súlade s nariadeniami podľa IEC 60364-7-701 (zodpovedá VDE 0100, časť 701), ako aj podľa vnútroštátnych a miestnych nariadení.





Koniec vodičov elektrického kábla dôkladne zastrčte do vstupov elektrickej zástrčky. Opomenutie môže zapríčiniť požiar.

 Elektrickú zástrčku zastrčte na doraz. Z dôvodu poškodenia kábla existuje nebezpečenstvo požiaru alebo zasiahnutia elektrickým prúdom.

 Elektrický kábel nepoškodzuje, neohýbajte, neupravujte, nadmerne neskrúcajte, nespájajte, ničím neobkladajte, ani naň nekladte ťažké predmety.
Z dôvodu poškodenia kábla existuje nebezpečenstvo požiaru alebo zasiahnutia elektrickým prúdom.

 Tento výrobok neinštalujte na vlhkom alebo mokrom mieste, napr. v miestnosti so sprchou alebo parnej miestnosti, pretože môže dôjsť k zasiahnutiu elektrickým prúdom alebo k požiaru.

 Okrem vodovodu pitnej vody tento výrobok nepripájajte k inému zdroju vody.
Vzhľadom na koróziu elektronických dielov sedacej jednotky môže dôjsť k zasiahnutiu elektrickým prúdom, požiaru alebo zapáleniu pokožky.

 V regiónoch, kde uhličitanová tvrdosť prekročí hodnotu 18° dH (KH), je nutné použiť filtračný systém s produktom na zmäkčovanie vody. Informácie o uhličitanovej tvrdosti svojej vody získate u svojho miestneho dodávateľa verejných služieb.

 Aby sa zabezpečila dlhá prevádzková životnosť:

- Odstraňovanie vodného kameňa vykonávajte každé 3 roky. (Zaobstarajte si prosím súpravu na odstraňovanie vodného kameňa, ktorá sa predáva samostatne. Číslo produktu je 46978001).
- Vymeňte hrot trysky každé 3 roky. (Špička trysky je súčasťou súpravy na odstraňovanie vodného kameňa. Kúpte si prosím súpravu na odstraňovanie vodného kameňa, ktorá sa predáva samostatne. Číslo produktu je 46978001).

UPOZORNENIE

 Na primárnej strane napájania elektrickým prúdom nainštalujte prerušovač obvodu s vysokou citlivosťou a vysokou rýchlosťou pre prípad poruchy (s hodnotou menovitého prúdu do 15 mA). Existuje nebezpečenstvo zasiahnutia elektrickým prúdom.

 Toaletná misa je vyrobená z keramiky a keramika je krehká. Pri manipulácii s toaletnou misou dodržiavajte nasledujúce pokyny:

- Pred inštaláciou skontrolujte, či je toaletná misa v dobrom stave a nie je poškodená.
- Po inštalácii skontrolujte akékoľvek poškodenia toaletnej misy.

Opomenutie môže spôsobiť poranenie, unikanie vody a/alebo vytopenie.

 Pred pripojením výrobku vypláchnite cudzí materiál alebo hrdzu zvnútra rúrok.
Opomenutie by mohlo spôsobiť poškodenie vnútorných dielov výrobku s možným následkom unikania vody a/alebo vytopenia.

 Pri používaní sitka dodržiavajte nasledujúce pokyny:

- Pri demontáži sitka zatvorte uzatvárací ventil prívodu vody.
- Pri inštalácii sitka sitko utiahnite na doraz, aby neexistovala žiadna medzera.
- Pri montáži tesniaceho O krúžku skontrolujte, či sa na ňom nenachádza žiadny cudzí materiál. Ak sa na tesniacom O krúžku nachádza cudzí materiál, z dôvodu unikania vody môže dôjsť k vytopeniu.

 Po inštalácii upravte nastavenie uzatváracieho ventilu prívodu vody a skontrolujte unikanie vody. Mohlo by dôjsť k unikaniu vody a/alebo k vytopeniu.

SK

Prívod elektrického prúdu

- Používajte prívod striedavého elektrického prúdu hodnoty 220 – 240 V s menovitou hodnotou príkonu 850 W, max. 1300 W.
- Dĺžka elektrického kábla je 1,0 m.
Elektrický kábel musí byť pripojený k elektrickej zástrčke typu 3+PE (s predbežným uzemnením) a v dostatočnej vzdialenosti od vodnej plochy.
- Práce na elektrickej inštalácii musí vykonať kvalifikovaný elektrikár. Táto práca musí byť vykonaná v súlade s nariadeniami podľa IEC 60364-7-701 (zodpovedá VDE 0100, časť 701), ako aj podľa vnútroštátnych a miestnych nariadení.
- Zariadenie musí byť pripojené k správne uzemnenej zásuvke.

Prívod vody

- Ako prívod vody používajte vodu z vodovodu.
Používanie iného prívodu vody (priemyselná voda, voda zo studne atď.) môže spôsobiť zhoršenie trvanlivosti elektrických a mechanických dielov s následkom úrazu alebo poruchy.
- Potrubie prívodu vody dôkladne upevnite.
- V regiónoch, kde uhlčitanová tvrdosť prekročí hodnotu 18° dH (KH), je nutné použiť filtračný systém s produktom na zmäkčovanie vody.
Informácie o uhlčitanovej tvrdosti svojej vody získate u svojho miestneho dodávateľa verejných služieb.
- Aby sa zabezpečila dlhá prevádzková životnosť, každé 3 roky vykonajte odstránenie vodného kameňa. (Kúpte si prosím súpravu na odstraňovanie vodného kameňa, ktorá sa predáva samostatne. Číslo produktu je 46978001.)

Tlak vody

Minimálny tlak vody musí byť 0,05 MPa (0,5 baru) [prietokový tlak]. Maximálny tlak vody je 1,0 MPa (10,0 barov) [hydrostatický tlak].

V rámci vašej inštalácie tento rozsah tlakov dodržiavajte.

Minimálna vzdialenosť pri inštalácii

Informácie o požadovanej minimálnej vzdialenosti pri inštalácii nájdete na obrázku 1.

Odporúčame dodržať aspoň 70 mm vzdialenosť na každej strane výrobku.

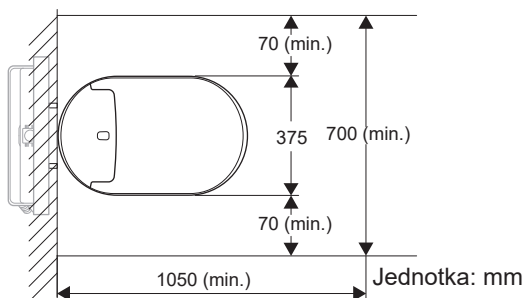

Obrázok 1

Realizácia

- Ak je už nainštalovaná toaleta iného výrobcu, možno budete môcť využiť armatúru skrytého vodovodného pripojenia. No rozmery pripojenia musia byť identické. Výrobky niekedy obsahujú nálepku s informáciami a rozmermi, ktorú nájdete na ochrannej platni pod platňou mechanizmu.
- Armatúry 46944001 možno inštalovať len v prípade splachovacích systémov Grohe s nádržkami GD2.

Technické údaje

Menovité napätie

220 – 240 V (AC), 50-60 Hz

Menovitý príkon

850 W (prostredie 20 °C, voda 15 °C)

Maximálny príkon

1300 W

Dĺžka elektrického kábla

1 m

Stupeň ochrany pred účinkami vody

IPX4

Pohotovostný režim

0,9 wattov

Trieda ochrany 1

EN13077 – typ AB,
EN997-CL1-5A+CL2

Rozsah tlaku vody

0,05 MPa (0,5 baru) [prietokový tlak] – 1,0 MPa (10,0 barov) [hydrostatický tlak]

Prierez pripojenia vody

3/8 palca

Rozsah prevádzkových teplôt

0 °C – 40 °C

Jednotky

V = volt, Hz = hertz, W = watt, m = meter, MPa = megapascal, in = palce, °C = stupne Celzia

Objem vody na splachovanie

Európa: úplné 5 l, čiastočné 3 l

A Dodané položky

- a E-bidet (sedacia jednotka)
 - b Hadica na prívod vody a spojka (len súčasť štandardného modelu 39354SH1)
 - c Kohútik prívodu vody (len súčasť štandardného modelu 39354SH1)
 - d Diaľkové ovládanie a držiak
 - e Skrutky, upevňovacie súčasti a dve batérie typu AAA (pre diaľkové ovládanie)
 - f Obojstranná páska (pre diaľkové ovládanie)
 - g Elektrická zástrčka
 - h Keramická misa
 - i Ochranná fólia, montážne základne a podložky (pre keramickú misu)
 - j Kryt proti striekaniu
 - k Banderole
- DISPLAY** Sítko (len pre model displeja [18801SH1])
- OPTION** Inštalčná súprava automatického splachovania (položka č. 46 944)

* Najprv začnite s inštaláciou súpravy automatického splachovania.

B Potrebné náradie

- a Kľúč (19 mm)
- b Francúzsky kľúč
- c Krížový skrutkovač
- d Plochý skrutkovač
- e Presný plochý skrutkovač (2,5 mm)
- f Presný skrutkovač s krížovou hlavou (č. 0)
- g Račňový kľúč s očkom (19 mm)
- h Brúska
- i Rezač rúrok
- j Vodováha
- k Pilník
- l Páska
- m Pravítko
- n Pero
- o Kladivo
- p Úžitkový nôž
- q Lepidlo

C-1 Prípravy

- 1 Vypnite prerušovač prívodu elektrickej energie.
- 2 **Pre nádržku na vodu GROHE**
Odstráňte kryt rúrky.
V prípade iných nádržíek na vodu
Vyrežte stenu.
- 3 Upravte dĺžku skrutiek vyčnievajúcich zo steny.
- 4 Zo steny vytiahnite elektrický kábel.
- 5 Elektrický kábel priskrutkujte do dielov elektrickej zástrčky a pripojte vodiče.

Poznámka

- Vodiče zapojte do správnych vstupov.

- 6 Diely elektrickej zástrčky spojte.

Poznámka

- Kusy dôkladne utiahnite.

- 7 Demontujte kryt kontrolnej komory.

C-2 Príprava hadice na prívod vody

- 1 Z hadice na prívod vody demontujte dve súčasti.
- 2 Hadicu na prívod vody naskrutkujte na uzatvárací ventil prívodu vody.

C-3 Namontovanie kohútika prívodu vody

- 1 Zatvorte uzatvárací ventil prívodu vody a odpojte hadicu na prívod vody.
- 2 Na hadicu na prívod vody namontujte na strane plniaceho ventilu kohútik prívodu vody a druhú stranu kohútika prívodu vody namontujte na uzatvárací ventil prívodu vody.
- 3 Odstráňte uzáver, znova namontujte dve súčasti z hadice na prívod vody a potom hadicu na prívod vody pripojte k spodnej časti kohútika prívodu vody.
- 4 Pod hadicu na prívod vody umiestnite nádobu na vodu.
- 5 Otvorte uzatvárací ventil prívodu vody a vypláchnite všetky nečistoty z hadice na prívod vody.
- 6 Skontrolujte unikanie vody okolo uzatváracieho ventilu prívodu vody.

Poznámka

- Ak dochádza k unikaniu, miesto unikania dôkladne utesnite.

- 7 Uzatvárací ventil prívodu vody zatvorte.

SK

C-4 Inštalácia keramickej misy

- 1 Z keramickej misy odstráňte obalový materiál.
Poznámka
 - Obalový materiál až do skončenia inštalácie uschovajte.
- 2 Pripravte si a na potrebnú dĺžku odrežte rúrku prívodu vody a odtokovú rúrku (dodané s nádržkou).
- 3 Na stenu pripevnite ochrannú fóliu.
- 4 Vložte rúrku prívodu vody a odtokovú rúrku.
- 5 Keramickú misu umiestnite asi 100 mm od steny. Potom do keramickej misy potiahnite elektrický kábel a hadicu prívodu vody.
- 6 Keramickú misu pripevnite k stene.
Poznámka
 - Keramickú misu zaistíte pomocou šesťhranných matíc, ktoré boli dodané s nádržkou.
- 7 Skontrolujte horizontálnu vyrovnanosť misy.
Poznámka
 - Ak je to potrebné, vyrovnanosť misy upravte uvoľnením šesťhranných matíc z kroku 6.
- 8 Zo spodnej časti keramickej misy odstráňte obalový materiál.
- 9 Okolo keramickej misy odrežte vyčnievajúcu ochrannú fóliu.
- 10 Utesnite okraje na mieste styku ochranej fólie, toalety a steny.

C-5 Inštalácia jednotky E-bidet (sedacia jednotka)

- 1 Zaskrutkujte elektrický kábel a hadicu na prívod vody.
- 2 Pripojte elektrický kábel.
- 3 **Pre štandardný model (39354SH1)**
Pripojte hadicu prívodu vody a zaistte spojkou. Skontrolujte správne zaistenie hadice prívodu vody spojkou.
Poznámka
 - Ak spojka nie je nasadená správne, demontujte ju a znova ju nasadte. Na otvorenie spojky použite plochý skrutkovač; zasuňte ho, pritlačte ho nadol a zatlačte.**Pre vystavovaný model (18801SH1)**
Namontujte sitko.
- 4 **Pre štandardný model (39354SH1)**
Páčku hadice prívodu vody otočte vertikálne.
Pre vystavovaný model (18801SH1)
Zaskrutkujte rúrku a jednotku E-bidet (sedacia jednotka) umiestnite na hornú časť keramickej misy.
- 5 Mierne dozadu nakloňte jednotku E-bidet (sedacia jednotka) a zasuňte ju do keramickej misy.
Poznámka
 - Pri inštalácii jednotky E-bidet (sedacia jednotka) zabráňte, aby elektrický kábel visel do keramickej misy.
 - Háčiky pod jednotkou E-bidet (sedacia jednotka) musia byť zaistené o montážnu základňu keramickej misy.
 - Pri zaistení jednotky E-bidet (sedacia jednotka) budete počuť zvuk „kliknutia“.
 - Jednotku E-bidet (sedacia jednotka) môžete demontovať podľa dolu uvedených krokov.
 - 1 Snímate bočné veko jednotky E-bidet (sedacia jednotka).
 - 2 Stlačte páčku. Ak nedosiahnete rukou, použite skrutkovač.
 - 3 Pri súčasnom tlačením zadnej časti vytiahnite smerom nahor jednotku E-bidet (sedacia jednotka).
- 6 Elektrický kábel uschovajte v drážke v spodnej časti misy.
- 7 Otvorte uzatvárací ventil prívodu vody.
- 8 V prípade nádržky GROHE upravte množstvo vody na splachovanie. Potom znova namontujte platňu mechanizmu.
- 9 Zapnite prerušovač prívodu elektrickej energie.

C-6 Inštalácia diaľkového ovládania

- 1 Vložte batérie.
- 2 Stanovte polohu nainštalovania diaľkového ovládania.
- 3 Štandardný držiak diaľkového ovládania namontujte na stenu.

A Upevnenie držiaka pomocou skrutiek

A-1 V prípade sadrokartónu alebo preglejky tenšej než 5 mm

A-2 V prípade betónu

B Upevnenie držiaka obojstrannou páskou

Poznámka

- Montážnu stenu/lepiaci povrch očistite od prachu, nečistôt a vody.
- Nedostatočná čistota môže oslabiť príľnavosť obojstrannej pásky.
- Držiak dostatočne zatlačte na montážnu stenu/lepiaci povrch, aby ste sa uistili, že je držiak bezpečne pripevnený.
- Obojstranná páska sa môže v prostredí s vysokou teplotou alebo vysokou vlhkosťou odlepiť.

- 4 Diaľkové ovládanie pripevnite k držiaku.

D Testovanie

- 1 Snímač na sedadle zakryte kusom handry alebo papiera a pod sedadlo toalety umiestnite kryt proti striekaniu.
- 2 Prepnite NAPÁJANIE jednotky E-bidet (sedacia jednotka) do polohy zapnutia (I). Potom dajte diaľkové ovládanie do blízkosti toalety a stlačte OK pre párovanie.
- 3 Skontrolujte striekanie vody na umývanie spredu a zozadu.
- 4 Snímte kryt proti striekaniu.
- 5 Stlačte tlačidlo sušičky a skontrolujte, či funguje správne. Pripevnite banderolu na veko sedadla.

SLO

Ta priročnik ima dva dela; prvi del vsebuje varnostne ukrepe in opise postopkov za namestitvev stranišča, drugi del pa vsebuje vizualni prikaz načina namestitve. Uporabite ta priročnik kot napotilo na vsak del Tudi pri namestitvi razstavnega modela (18801SH1), izpustite točke od **C-1** do **C-3**.

Varnostni ukrepi

Za varno namestitev in uporabo izdelka pred namestitvijo natančno preberite previdnostne ukrepe.

NEVARNOST

Neposredno nevarno stanje, ki lahko povzroči smrt ali hudo telesno poškodbo, če ga ne preprečimo.

OPOZORILO

Potencialno nevarno stanje, ki lahko povzroči smrt ali hudo telesno poškodbo, če ga ne preprečimo.

POZOR

Potencialno nevarno stanje, ki lahko povzroči lažje ali srednje težke telesne poškodbe in/ali škodo na izdelku in/ali drugem premoženju, če ga ne preprečimo.

! NEVARNOST

! Nepravilna povezava priključka za napajanje lahko povzroči nevarnost električnega udara.

! Vse elektroinstalacijsko delo mora opraviti usposobljen električar. Obstaja nevarnost kratkega stika in/ali električnega udara.

! V kopalnici je treba poskrbeti za varnostna območja. Če je v območju 2 izdelan napajalni priključek, lahko napajanje tuširnega stranišča izvedete z neposredno povezavo s trajnim priključkom prek vtičnice IPX4.

! OPOZORILO

! Upoštevajte navodila, opisana v tem priročniku in pravilno namestite izdelek. Če tega ne storite, lahko pride do električnega udara, požara, poškodbe, puščanja vode in/ali poplave.

⊘ Ne dovolite, da bi kdor koli razen pooblaščenega servisnega tehnika razstavljaj, popravljal ali spreminjal izdelek. Obstaja nevarnost električnega udara ali požara ter nepravilnega delovanja izdelka, kar lahko povzroči telesno poškodbo.

⊘ Priključka za napajanje ali napajalnega kabla ne priklaplajte in ne odklapljajte z mokrimi rokami. Obstaja nevarnost električnega udara.

! Držite priključek, ko priklapljate ali odklapljate napajalni kabel. Če priključek priklapljate ali odklapljate tako, da držite kabel, obstaja nevarnost požara ali električnega udara, ker se lahko vtičnica ali kabel poškodujeta.

⊘ Ne zlivajte vode ali čistila v notranjost ali po zunanosti sedežne enote, daljinskega upravljalnika ali v priključek za napajanje. To lahko povzroči električni udar ali požar.

⊘ Ne uporabljajte nobenega drugega napajanja razen izmeničnega toka 220–240 V. Prav tako ne uporabljajte nobenega drugega načina za priklapljanje priključka na nepravilno oblikovano vtičnico. Prevelika nazivna napetost za uporabo lahko povzroči električni udar ali požar.

! Elektroinstalacijsko delo mora opraviti usposobljen električar. Dela je treba izvesti po predpisih iz skladno s predpisi IEC 60364-7-701 (ki ustrezajo VDE 0100, poglavju 701) in po vseh državnih in lokalnih predpisih.

 Konice žic napajalnega kabla morate varno vstaviti v vhod priključka za napajanje.
Če tega ne storite, lahko pride do požara.

 Priključek za napajanje dobro pritrdite.
Če je napajalni kabel poškodovan, obstaja nevarnost požara ali električnega udara.

 Ne poškodujte, ne upogibajte, ne preoblikujte napajalnega kabla, ne zvijajte ga preveč, ne zavezuje in ne stiskajte ga ter ne postavljajte nanj težkih predmetov.
Če je napajalni kabel poškodovan, obstaja nevarnost požara ali električnega udara.

 Ne nameščajte tega izdelka na mokro ali vlažno mesto, na primer v kabino za prhanje ali savno, saj lahko to povzroči električni udar ali požar.

 Ne priklaplajte izdelka na noben drug vir vode, razen na vir pitne vode.
To lahko povzroči električni udar, požar in vnetje kože zaradi korozije elektronskih delov v sedežni enoti.

 V regijah, kjer karbonatna trdota presega 18° dH (KH), je treba uporabljati sistem za filtracijo vode z vodnim mehčalcem. O karbonatni trdoti svoje vode lahko povprašate ponudnika komunalnih storitev.

 Poskrbite za dolgo življenjsko dobo izdelka:

- Odstranjevanje vodnega kamna opravite vsake 3 leta (Prosimo, kupite komplet za odstranjevanje vodnega kamna, ki se prodaja posebej. Številka izdelka je 46978001).
- Konico šobe zamenjajte vsake 3 leta (konica šobe je vključena v komplet za odstranjevanje vodnega kamna. Kupite komplet za odstranjevanje vodnega kamna, ki se prodaja posebej. Številka izdelka je 46978001).

POZOR

 Na primarni strani napajanja namestite visokoobčutljivi hitri prekinjevalec električnega toka z zaznavanjem napak v ozemljitvi (z nazivnim električnim tokom 15 mA ali manj).
Obstaja nevarnost električnega udara.

 Straniščna školjka je izdelana iz keramike in keramika je lomljiva. Pri ravnanju s straniščno školjko upoštevajte naslednje:

- Pred namestitvijo se prepričajte, da je straniščna školjka v dobrem stanju in ni poškodovana.
- Po namestitvi preverite, ali je straniščna školjka poškodovana.

Če tega ne storite, lahko pride do poškodbe ali puščanja vode in/ali poplave.

 Izplaknite tujke ali iz cevi, preden jih priklopite na izdelek.
Če tega ne storite, se lahko poškodujejo notranji deli izdelka, kar lahko povzroči puščanje vode in/ali poplavo.

 Pri uporabi cedila upoštevajte naslednje:

- Kadar odstranjujete cedilo, zaprite zaporni ventil za vodo.
- Pri nameščanju cedila tega tesno pritrdite, tako da ne bo nobene vrzeli.
- Kadar nameščate objemko, preverite, ali ne vsebuje tujkov.

Če so na objemki tujki, lahko to povzroči poplavo zaradi puščanja vode.

 Nastavite zaporni ventil za vodo in po namestitvi preverite za puščanjem vode.
To lahko povzroči puščanje vode in/ali poplavo.

(SLO)

Napajanje

- Uporabite napajanje z izmeničnim tokom 220–240 V z nazivno porabo 850 W in največjo porabo 1.300 W.
- Dolžina napajalnega kabla je 1,0 m.
Napajalni kabel mora biti priključen na vtikač 3+PE (pred zemljo) in biti nameščen na razdalji od vodnega območja.
- Elektroinštalacijsko delo mora opraviti usposobljen električar. Dela je treba izvesti po predpisih iz skladno s predpisi IEC 60364-7-701 (ki ustrezajo VDE 0100, poglavju 701) in po vseh državnih in lokalnih predpisih.
- Naprava mora biti priključena na pravilno ozemljeni izhod.

Dovod vode

- Za oskrbo uporabljajte samo pitno vodo.
Uporaba drugačne vode (industrijske vode, vode iz vodnjaka itd.) lahko povzroči poslabšanje vzdržljivosti električnih in mehanskih sestavin, kar lahko povzroči nesrečo ali nepravilno delovanje.
- Vodovodno cev čvrsto pritrdite.
- V regijah, kjer karbonatna trdota presega 18° dH (KH), je treba uporabljati sistem za filtracijo vode z vodnim mehčalcem. O karbonatni trdoti svoje vode lahko povprašate ponudnika komunalnih storitev.
- Vsaka 3 leta odstranite vodni kamen, da zagotovite dolgo življenjsko dobo. (Kupite komplet za odstranjevanje vodnega kamna, ki se prodaja posebej. Številka izdelka je 46978001)

Vodni tlak

Najnižji vodni tlak mora biti 0,05 MPa (0,5 bar) [tlak pretoka]. Največji vodni tlak je 1,0 MPa (10,0 bar) [hidrostatični tlak].

Upoštevajte ta razpon tlaka pri namestitvi.

Najmanjše mere prostora za namestitev

Glede najmanjših mer prostora za namestitev glejte sliko 1.

Na vsaki strani izdelka priporočamo 70 mm prostora ali več.

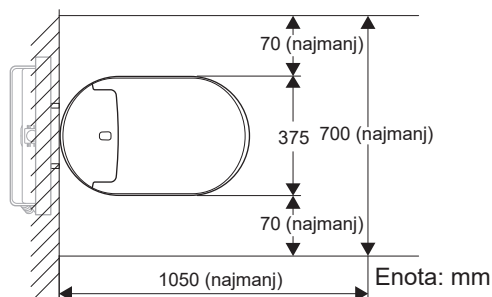

Slika 1

Potrditev ob vgradnji

- Če je že vgrajeno stranišče drugega proizvajalca, je morda tam že prikrita vodovodna napeljava. Vsekakor pa morajo biti mere priključka enake. Izdelki so včasih opremljeni z nalepko z informacijami o merah na zaščitni plošči pod sprožilno ploščo.
- Spojke 46944001 je mogoče namestiti le na sisteme za splakovanje Grohe s kotlički GD2.

Tehnični podatki

Nazivna napetost

220–240 V (izmenični tok), 50-60 Hz

Poraba nazivne moči

850 W (okolje 20 °C, voda 15 °C)

Največja poraba moči

1.300 W

Dolžina napajalnega kabla

1 m

Stopnja vodotesnosti

IPX4

Standby

0,9 W

Razred zaščite 1

EN13077-type AB,
EN997-CL1-5A+CL2

Razpon vodnega tlaka

0,05 MPa (0,5 bar) [tlak pretoka] – 1,0 MPa (10,0 bar)
[hidrostatični tlak]

Prečni presek vodnega priključka

3/8 palca

Operativni temperaturni razpon

0–40 °C

Enote

V = volt, Hz = hertz, W = watt, m = meter, MPa = megapascal, in = palec, °C = stopinj Celzija

Volumen vode za izplakovanje

Evropa: polno 5 l, delno 3 l

A Dobavljeni artikli

- a E-bidet (sedežna enota)
 - b Cev za dovod vode in objemka (samo pri standardnem modelu 39354SH1)
 - c Glavni ventil (vključeno samo pri standardnem modelu 39354SH1)
 - d Daljinski upravljalnik in držalo
 - e Vijaki, sidra in dve bateriji AAA (za daljinski upravljalnik)
 - f Dvostranski trak (za daljinski upravljalnik)
 - g Vtičnica za napajanje
 - h Keramična školjka
 - i Zaščitna folija, podstavki in podložke (za keramično školjko)
 - j Pokrivalo za prho
 - k Banderole
- DISPLAY** Filter (samo razstavni model [18801SH1])
- OPTION** Namestitveni komplet za avtomatski izplakovalnik (artikel št. 46 944)

* Najprej začnite z namestitvijo kompleta za samodejno izpiranje.

B Nujno orodje

- a Ključ (19 mm)
- b Francoski ključ
- c Križni izvijač
- d Ploski izvijač
- e Ploski natančni izvijač (2,5 mm)
- f Križni natančni izvijač (št. 0)
- g Raglja (19 mm)
- h Brusilnik
- i Rezalnik cevi
- j Vodna tehcnica
- k Pila
- l Lepilni trak
- m Ravnilo
- n Pisalo
- o Kladivo
- p Olfa nož
- q Lepilo

C-1 Priprave

- 1 Izklopite električno stikalo.
- 2 **Za vodni kotliček GROHE**
Odstranite ovoj cevi.
Za druge vodne kotličke
Izrežite steno.
- 3 Prilagodite dolžino vijakov, ki izstopajo iz stene.
- 4 Potegnite napajalni kabel iz stene.
- 5 Napeljite napajalni kabel v ustrezne dele priključka za napajanje in jih povežite z žicami.
Opomba
 - Pritrdite žice v ustrezne vstopne priključke.
- 6 Spnite skupaj dele priključka za napajanje.
Opomba
 - Dele trdno pričvrstite.
- 7 Odstranite pokrov na revizijskem jašku.

C-2 Priprava cevi za dovod vode

- 1 Snemite dva sestavna dela s cevi za dovod vode.
- 2 Privijte cev za dovod vode na zaporni ventil za vodo.

C-3 Priklop na glavni ventil

- 1 Zaprite zaporni ventil za vodo in odklopite cev za dovod vode.
- 2 Priklopite cev za dovod vode na glavni ventil s tisto stranjo, kjer je polnilni ventil, zaporni ventil za vodo pa pritrdite na drugi konec glavnega ventila.
- 3 Odstranite pokrovček in ponovno pritrdite dva sestavna dela na cev za dovod vode, nato priklopite cev za dovod vode na spodnji del glavnega ventila.
- 4 Namestite vodni zbiralnik pod cev za dovod vode.
- 5 Odprite zaporni ventil za vodo in izplaknite morebitne smeti iz cevi za dovod vode.
- 6 Preverite puščanje vode v območju zapornega ventila za vodo.
Opomba
 - Če voda pušča, trdno privijte območje puščanja.
- 7 Zaprite zaporni ventil za vodo.

(SLO)

C-4 Namestitev keramične školjke

- 1 Odstranite embalažo s keramične školjke.
Opomba
 - Shranite embalažo, dokler ni namestitev končana.
- 2 Pripravite in odrežite vodovodno cev in odtočno cev (dobavljeno s kotličkom) na potrebno dolžino.
- 3 Pritrdite zaščitno folijo na steno.
- 4 Vstavite vodovodno cev in odtočno cev.
- 5 Namestite keramično školjko približno 100 mm od stene. Nato potegnite napajalni kabel in cev za dovod vode v keramično školjko.
- 6 Pričvrstite keramično školjko na steno.
Opomba
 - Pričvrstite keramično školjko s šestrobimi maticami, dobavljenimi s kotličkom.
- 7 Preverite vodoravnost keramične školjke.
Opomba
 - Po potrebi ravnino školjke prilagodite tako, da razrahljate šestrobe matice iz točke 6.
- 8 Odstranite embalažo pod keramično školjko.
- 9 Odrežite zaščitno folijo, ki sega izpod keramične školjke.
- 10 Zalepite robove, kjer se stikajo zaščitna folija, stranišče in stena.

C-5 Namestitev E-bideja (sedežne enote)

- 1 Privijte napajalni kabel in cev za dovod vode.
- 2 Priklopite napajalni kabel.
- 3 **Za standardni model (39354SH1)**
Priklopite cev za dovod vode in jo pričvrstite z objemko. Preverite, ali je cev za dovod vode dobro pritrjena z objemko.
Opomba
 - Če objemka ni pravilno pritrjena, jo odstranite in znova pritrdite. Objemko odprete tako, da vstavite ploSKI izvijač, nato ga pritisnete navzdol in potisnete.**Za razstavni model (18801SH1)**
Pritrdite filter.
- 4 **Za standardni model (39354SH1)**
Zasučite ročico cevi za dovod vode v navpično lego.
Za razstavni model (18801SH1)
Privijte cev in namestite E-bidet (sedežno enoto) na vrh keramične školjke.
- 5 Rahlo nagnite zadnji del E-bideja (sedežne enote) in ga vstavite v keramično školjko.
Opomba
 - Med nameščanjem E-bideja (sedežne enote) napajalnega kabla ne pustite viseti v keramično školjko.
 - Poskrbite, da bodo kaveljčki pod E-bidetom (sedežno enoto) pritrjeni v podstavek keramične školjke.
 - Ko se E-bidet (sedežna enota) zapahne, zaslišite »klik«.
 - E-bidet (sedežno enoto) lahko snamete po naslednjem postopku.
 - ① Odstranite stranski pokrov E-bideja (sedežne enote).
 - ② Pritisnite ročico. Uporabite izvijač, če je ne dosežete z roko.
 - ③ Potegnite E-bide (sedežno enoto) navzven in navzgor in pri tem pritiskajte na zadnji del.
- 6 Shranite napajalni kabel v utor na spodnji strani školjke.
- 7 Odprite zaporni ventil za vodo.
- 8 Pri kotličku GROHE prilagodite količino vode za izplakovanje. Nato pritrdite nazaj sprožilno ploščo.
- 9 Vključite električno stikalo.

C-6 Namestitev daljinskega upravljalnika

- 1 Vstavite baterije.
- 2 Določite mesto za namestitev daljinskega upravljalnika.
- 3 Standardno držalo za daljinski upravljalnik pritrdite na steno.

A Montiranje držala z vijaki

A-1 Za mavčno ali vezano ploščo, ki je tanjša od 5 mm

A-2 Za beton

B Montiranje držala z obojestranskim trakom

Opomba

- Očistite prah, umazanijo in vodo iz stene za namestitev/površine, ki je obrnjena proti lepilu.
- Ne zadostna čistoča lahko oslabi lepljivost dvostranskega traku.
- Držalo pritisnite dovolj močno proti steni za namestitev/površini obrnjeni lepilu, da je držalo varno pritrjeno.
- Dvostranski trak se lahko odstrani pri visoki temperaturi ali visoki vlažnosti.

- 4 Pritrdite daljinski upravljalnik v držalo.

D Preskušanje

- 1 Pokrijte sedežno tipalo s krpo ali kosom papirja in namestite pokrivalo za prho pod straniščno desko.
- 2 Vključite NAPAJANJE na E-bideju (sedežni enoti) (I). Nato daljinski upravljalnik približajte stranišču in pritisnite OK, da se povežete.
- 3 Potrdite obe vodni prhi za izpiranje od zadaj in izpiranje od spredaj.
- 4 Odstranite pokrivalo za prho.
- 5 Pritisnite gumb za sušenje in preverite, ali pravilno deluje. Pritrdite banderole na pokrov sedala.

Ovaj priručnik sastoji se od dva dijela. U prvom dijelu navedene su sigurnosne mjere opreza i opisani postupci postavljanja zahodske školjke dok drugi dio sadržava grafički prikaz postupaka postavljanja. Upotrebljavajte ovaj priručnik za svaki dio. Također prilikom postavljanja modela sa zaslonom (18801SH1) preskočite korake od

C-1 do C-3.

Sigurnosne mjere opreza

Pažljivo pročitajte mjere opreza prije postavljanja proizvoda kako biste se upoznali sa sigurnim izvođenjem postupka postavljanja i uporabe ovog proizvoda.

OPASNOST

Neposredno opasna situacija koja može, ako se ne izbjegne, uzrokovati smrt ili nastanak ozbiljnih ozljeda.



UPOZORENJE

Potencijalno opasna situacija koja može, ako se ne izbjegne, uzrokovati smrt ili nastanak ozbiljnih ozljeda.







OPREZ

Potencijalno opasna situacija koja može, ako se ne izbjegne, uzrokovati nastanak manjih ili umjerenih ozljeda i / ili oštećenja proizvoda i / ili drugih predmeta.

OPASNOST

-  Nepravilno priključivanje utikača može uzrokovati nastanak rizika od strujnoga udara.
-  Samo osposobljeni električar smije obaviti sve radove postavljanja električnih instalacija. Postoji opasnost od nastanka kratkoga spoja i/ili strujnoga udara.
-  Područja zaštite moraju postojati u kupaonicama. Ako je spoj za napajanje u području 2, napajanje tuš WC školjke može se izvesti izravno uporabom priključka IPX4 kao stalnog priključka za utičnicu.

UPOZORENJE

-  Pridržavajte se uputa navedenih u ovom priručniku i pravilno postavite proizvod. Nepridržavanje uputa i nepravilno postavljanje mogu uzrokovati nastanak rizika od strujnoga udara, požara, ozljeđivanja, curenja vode i/ili poplave.
-  Dopustite isključivo ovlaštenom serviseru obavljanje postupaka rastavljanja, popravljanja ili preinačivanja proizvoda. Postoji opasnost od strujnoga udara ili požara i neispravnoga rada proizvoda koji mogu uzrokovati nastanak ozljeda.
-  Ne priključujte i ne izvlačite utikač i kabel za napajanje mokrim rukama. Postoji opasnost od nastanka strujnoga udara.
-  Držite utičnicu prilikom priključivanja ili izvlačenja utikača. Ako se, prilikom priključivanja ili izvlačenja utikača, drži kabel za napajanje, postoji opasnost od nastanka požara ili strujnoga udara jer se utikač ili kabel za napajanje mogu oštetiti.
-  Ne ulijevajte vodu ili sredstvo za čišćenje u/po WC školjki, daljinskom upravljaču ili utikaču. Voda može uzrokovati nastanak strujnoga udara ili požara.
-  Upotrebljavajte isključivo napajanje izmjenične struje (AC) napona od 220 do 240 V. Također ne primjenjujte nikakav drugi način priključivanja utikača u nepravilno postavljenu utičnicu. Prekoračenje nazivnog napona može uzrokovati nastanak strujnoga udara ili požara.
-  Isključivo osposobljeni električar smije obaviti radove postavljanja električnih instalacija. Radovi postavljanja moraju se obaviti sukladno pravilnicima prema normi IEC 60364-7-701 (norma VDE 0100, dio 701) kao i nacionalnim i lokalnim propisima.

 Pripazite da završetak žica kabela za napajanje sigurno postavite u utore utikača.
Ako to ne učinite, može doći do pojave požara.

 Pravilno priključite utikač.
Postoji opasnost od nastanka požara ili strujnoga udara ako se kabel za napajanje ošteti.

 Ne oštećujte, ne savijajte, ne mijenjajte, ne presavijajte pretjerano, ne vežite, ne uglavljajte i ne postavljajte teške predmete na kabel za napajanje.
Postoji opasnost od nastanka požara ili strujnoga udara ako se kabel za napajanje ošteti.

 Ne postavljajte ovaj proizvod u mokre i vlažne prostorije poput kupaonica i sauna jer bi moglo doći do nastanka strujnoga udara ili požara.

 Ne priključujte proizvod na bilo koji drugi izvor vode osim na izvor pitke vode.
Uporaba drugog izvora vode može uzrokovati nastanak strujnoga udara, požara i upale kože zbog hrđanja elektroničkih sastavnih dijelova unutar sjedišta.

 U područjima u kojima vrijednost karbonatne tvrdoće prelazi 18° dH (KH) mora se upotrebljavati sustav filtriranja vode s omekšivačem vode.
Obratite se lokalnom pružatelju komunalnih usluga kako biste saznali informacije o karbonatnoj tvrdoći.

 Kako bi se osigurao dug životni vijek uređaja:

- Svake 3 godine izvršite uklanjanje kamenca (kupite komplet za uklanjanje kamenca koji se prodaje odvojeno. Broj proizvoda je 46978001).
- Zamijenite vrh mlaznice svake 3 godine (vrh mlaznice nalazi se u kompletu za uklanjanje kamenca. Kupite komplet za uklanjanje kamenca koji se prodaje odvojeno. Broj proizvoda je 46978001).

OPREZ

 Postavite iznimno osjetljiv i brz zaštitni uređaj diferencijalne struje (nazivnog strujnog napona od 15 mA ili manjeg) na stranu izvora napajanja električnom energijom.
Postoji opasnost od nastanka strujnoga udara.

 Tijelo WC školjke izrađeno je od keramike koja je lomljiva.
Pridržavajte se sljedećih uputa prilikom rukovanja tijelom WC školjke:

- Prije postavljanja WC školjke provjerite je li njezino tijelo u dobrom stanju i je li oštećeno.
- Pregledajte tijelo WC školjke nakon postavljanja kako biste uočili moguća oštećenja.

Neobavljanje pregleda može uzrokovati nastanak rizika od ozljeđivanja, curenja vode i/ili poplave.

 Prije priključivanja proizvoda isperite strane materijale i hrđu iz unutrašnjosti cijevi.
Neispiranje cijevi može uzrokovati oštećivanje unutarnjih dijelova proizvoda uslijed čega može doći do curenja vode i/ili poplave.

 Pridržavajte se sljedećih uputa prilikom uporabe čistača:

- Zatvorite zaporni ventil za vodu prilikom uklanjanja čistača.
- Prilikom postavljanja čistača dobro ga zategnite kako ne bi nastao nepotrebni razmak.
- Provjerite ima li na O-brtvi stranih materijala prilikom njegovog postavljanja.

Ako su strani materijali prisutni na O-brtvi, oni mogu uzrokovati nastanak poplave zbog curenja vode.

 Namjestite zaporni ventil za vodu i provjerite dolazi li do curenja vode nakon završetka postavljanja.
Nepravilno namješten ventil vode može uzrokovati curenje vode i/ili poplavu.

Napajanje električnom energijom

- **Upotrebljavajte napajanje izmjenične struje (AC) napona od 220 do 240 V s nazivnom potrošnjom od 850 W do najviše 1.300 W.**
- **Dužina kabela za napajanje je 1,0 m.**
Spajanje kabela za napajanje na utikač 3+ PE s uzemljenjem mora se obaviti dalje od područja s vodom.
- **Isključivo osposobljeni električar smije obaviti radove postavljanja električnih instalacija. Radovi postavljanja moraju se obaviti sukladno pravilnicima prema normi IEC 60364-7-701 (norma VDE 0100, dio 701) kao i nacionalnim i lokalnim propisima.**
- **Uređaj se mora priključiti u pravilno uzemljenu utičnicu.**

Dovod vode

- **Upotrebljavajte samo pitku vodu kao izvor vode.**
Uporaba drugačijeg izvora vode (industrijske ili crpljene vode, itd.) može uzrokovati smanjivanje trajnosti električnih i mehaničkih sastavnih dijelova i njihovo kvarenje uslijed čega će doći do nezgode ili neispravnog rada.
- **Čvrsto učvrstite cijev za dovod vode.**
- **U područjima u kojima vrijednost karbonatne tvrdoće prelazi 18° dH (KH) mora se upotrebljavati sustav filtriranja vode s omekšivačem vode. Obratite se lokalnom pružatelju komunalnih usluga kako biste saznali informacije o karbonatnoj tvrdoći.**
- **Kako bi se osigurao dug životni vijek uređaja, izvedite postupak uklanjanja kamenca svake tri godine. (Kupite komplet za uklanjanje kamenca koji se prodaje odvojeno. Broj proizvoda je 46978001)**

Tlak vode

Najniži tlak vode može biti 0,05 MPa (0,5 bara) [tlak protoka]. Najviši tlak vode smije biti 1,0 MPa (10,0 bara) [hidrostatički tlak].

U vašim cijevima tlak mora biti unutar navedenih ograničenja.

Dimenzije prostora za postavljanje

Pogledajte sliku 1 na kojoj su prikazane dimenzije prostora za postavljanje.

Preporučuje se prostor od 70 mm ili više na svakoj strani proizvoda.

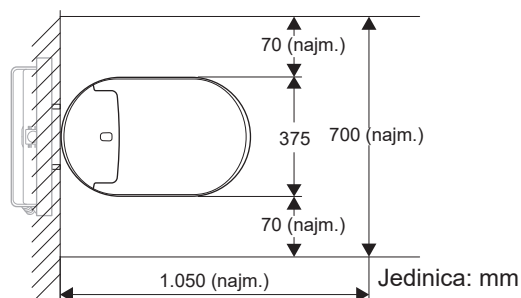

1. slika

Građevinski radovi

- Ako je već prethodno postavljena WC školjka drugog proizvođača, mogu se upotrijebiti skriveni spojni priključci za vodu. Međutim, dimenzije priključaka moraju biti iste. Proizvodi su ponekad opremljeni naljepnicom s podacima o dimenzijama koja se nalazi na zaštitnoj ploči ispod tipkala za ispiranja.
- Priključci 46944001 mogu se postaviti samo za Grohe sustave ispiranja s vodokotlićima GD2 .

Tehnički podaci

Nazivni napon

220 — 240 V (AC), 50-60 Hz

Nazivna potrošnja električne energije

850 W (sobna temperatura 20 °C, temperatura vode 15 °C)

Najveća potrošnja električne energije

1.300 W

Dužina kabela za napajanje

1 m

Oznaka vodootpornosti

IPX4

Stanje mirovanja

0,9 W

Razred zaštite 1

EN13077 tip AB,
EN997-CL1-5A+CL2

Raspon tlaka vode

0,05 MPa (0,5 bara) [tlak protoka] - 1,0 MPa (10,0 bara)
[hidrostatički tlak]

Poprečni presjek priključka za vodu

3/8 in

Raspon radne temperature

0 °C — 40 °C

Jedinice

V = volt, Hz = herc, W = vat, m = metar, MPa = megapaskal, in = inč, °C = Celzijev stupanj

Količina vode za ispiranje

Europa: veliko 5 L, malo 3 L

A Isporučeni sastavni dijelovi

- a E-bide sjedalo
 - b Crijevo za dovod vode i pričvrstnik (uključeno samo uz standardni model 39354SH1)
 - c Distributivni priključak (uključeno samo uz standardni model 39354SH1)
 - d Daljinski upravljač i postolje
 - e Vijci, tiple i dvije baterije AAA (za daljinski upravljač)
 - f Dvostrana traka (za daljinski upravljač)
 - g Utikač
 - h Keramička WC školjka
 - i Zaštitna podloga, postolje za postavljanje i podlošci (za tijelo WC školjke)
 - j Štitnik za sprječavanje prskanja
 - k Banderole
- DISPLAY** Čistač (samo uz model sa zaslonom [18801SH1])
- OPTION** Kabel za pokretanje ispiranja (sastavni dio br. 46 944)

* Počnite prvo s instalacijom kompleta za automatsko ispiranje.

B Potreban alat

- a Viljuškasti ključ (19 mm)
- b Francuski ključ
- c Križni odvijač
- d Ravni odvijač
- e Precizni ravni odvijač (2,5 mm)
- f Precizni križni odvijač (br. 0)
- g Nasadni ključ (19 mm)
- h Brusilica
- i Rezač cijevi
- j Libela
- k Turpija
- l Traka
- m Ravnalo
- n Olovka
- o Čekić
- p Skalpel
- q Ljepilo

C-1 Pripremne radnje

- 1 Isključite strujni prekidač.
- 2 **Vodokotlić GROHE**
Skinite pokrov za cijevi.
Ostali vodokotlići
Izrežite dio zidne površine.
- 3 Namjestite dužinu vijaka koji izlaze iz zidne površine.
- 4 Izvucite kabel za napajanje iz zida.
- 5 Postavite žice kabela za napajanje na utore utikača i spojite ih.
Napomena
 - Pripazite da spojite žice na odgovarajuće utore.
- 6 Povežite sve sastavne dijelove utikača.
Napomena
 - Pažljivo učvrstite dijelove.
- 7 Skinite pokrov kontrolnog pretinca.

C-2 Priprema crijeva za dovod vode

- 1 Skinite dva sastavna dijela s crijeva za dovod vode.
- 2 Zavijte crijevo za dovod vode na zaporni ventil za vodu.

C-3 Priključivanje distributivnoga priključka

- 1 Zatvorite zaporni ventil za vodu i odspojite crijevo za dovod vode.
- 2 Priključite distributivni priključak na crijevo za dovod vode na strani ventila za punjenje dok njegovu drugu stranu priključite na zaporni ventil za vodu.
- 3 Uklonite kapicu i ponovno postavite dva sastavna dijela crijeva za dovod vode i zatim priključite crijevo za dovod vode na donji dio distributivnoga priključka.
- 4 Postavite posudu ispod crijeva za dovod vode.
- 5 Otvorite zaporni ventil za vodu i ispustite zaostali strani materijal u crijevu za dovod vode.
- 6 Provjerite curi li voda oko zapornoga ventila za vodu.
Napomena
 - Ako dolazi do curenja, zategnite čvrsto navedeni dio.
- 7 Zatvorite zaporni ventil za vodu.

HR

C-4 Postavljanje keramičke WC školjke

- 1 Skinite pakiranje s keramičke WC školjke.

Napomena

- Sačuvajte pakiranje dok ne dovršite postavljanje.

- 2 Pripremite i odrežite cijevi za dovod i odvod vode (isporučuju se s vodokotlićem) na potrebnu dužinu.
- 3 Stavite zaštitnu podlogu na zid.
- 4 Umetnite cijev za dovod vode i cijev za odvod.
- 5 Postavite keramičku WC školjku na udaljenost od približno 100 mm od zida. Zatim uvucite kabel za napajanje i crijevo za dovod vode u keramičku WC školjku.
- 6 Pričvrstite keramičku WC školjku na zid.

Napomena

- Učvrstite keramičku WC školjku koristeći šesterokutne matice koje se isporučuju s vodokotlićem.

- 7 Provjerite je li keramička WC školjka uravnotežena.

Napomena

- Ako je potrebno, otpustite šesterokutne matice kako biste prilagodili uravnoteženost školjke u koraku 6.

- 8 Skinite pakiranje ispod keramičke WC školjke.
- 9 Skinite zaštitnu foliju s keramičke WC školjke.
- 10 Zabrtvite krajeve gdje se spajaju zaštitna podloga, WC školjka i zid.

C-5 Postavljanje E-bide sjedala

- 1 Razdvojite kabel za napajanje i crijevo za dovod vode.
- 2 Priključite kabel za napajanje.
- 3 **Za standardni (39354SH1) model**

Priključite crijevo za dovod vode i učvrstite ga pričvrstnikom. Provjerite je li crijevo za dovod vode učvršćeno pričvrstnikom.

Napomena

- Ako pričvrstnik nije pravilno postavljen, skinite ga i postavite ponovno. Kako biste otvorili pričvrstnik, umetnite ravni odvijač i zatim ga pritisnite prema dolje i gurnite.

Samo za model sa zaslonom (18801SH1)

Priključite čistač.

- 4 **Za standardni (39354SH1) model**

Postavite ručicu za dovod vode u okomiti položaj.

Samo za model sa zaslonom (18801SH1)

Zavijte crijevo i postavite E-bide sjedalo na vrh keramičke WC školjke.

- 5 Gurnite lagano stražnji dio E-bide sjedala kako biste ga postavili na keramičku WC školjku.

Napomena

- Ne ostavljajte kabel za napajanje da visi u keramičkoj školjki prilikom postavljanja E-bidea (sjedalo).
- Provjerite jesu li kukice ispod E-bide sjedala pričvršćene za postolje za postavljanje keramičkoga tijela zahodske školjke.
- Kada se E-bide sjedalo uglavi, začut će se zvuk »klik«.
- Izvedite korake u nastavku kako biste skinuli E-bide sjedalo.
 - 1 Skinite bočni poklopac sa E-bide sjedala.
 - 2 Pritisnite ručku. Upotrijebite odvijač ako je ne možete dosegnuti rukom.
 - 3 Pritisnite stražnji dio E-bide sjedala i vucite ga prema gore.

- 6 Pohranite kabel za napajanje u udubini na donjoj strani WC školjke.

- 7 Otvorite zaporni ventil za vodu.

- 8 Za vodokotlić GROHE namjestite količinu vode za ispiranje. Zatim ponovno postavite tipkalo za ispiranje.

- 9 Uključite strujni prekidač.

C-6 Postavljanje daljinskog upravljača

- 1 Umetnite baterije.
- 2 Odaberite gdje želite postaviti daljinski upravljač.
- 3 Postavite na zid standardno postolje za daljinski upravljač.

A Postavljanje postolja pomoću vijaka

A-1 Za gips-kartonske ploču ili šperploču tanju od 5mm

A-2 Za beton

B Postavljanje postolja pomoću dvostrane trake

Napomena

- Očistite zid za montažu/površinu za lijepljenje od prašine, krhotina i vode.
- Nedovoljna čistoća može oslabiti ljepljivost dvostrane trake.
- Pritisnite postolje dovoljno dugo na zidu/površini za lijepljenje kako biste bili sigurni da je postolje dobro pričvršćeno.
- Dvostrana traka se može odlijepiti u uvjetima visoke temperature ili visoke vlažnosti.

- 4 Stavite daljinski upravljač na postolje.

D Postupak provjere

- 1 Prekrijte osjetnik sjedišta krpom ili papirom i postavite štitnik za sprječavanje prskanja ispod sjedala WC školjke.
- 2 Postavite prekidač E-bide sjedala u položaj (I) — uključeno. Zatim prinesite jedinicu za daljinsko upravljanje blizu WC školjke i pritisnite U redu za uparivanje.
- 3 Provjerite pršće li voda za analno i žensko pranje.
- 4 Skinite štitnik za sprječavanje prskanja.
- 5 Pritisnite gumb za sušenje i provjerite radi li ispravno. Pričvrstite banderolu na poklopac sjedišta.



Това ръководство се състои от две части: първата част съдържа предпазни мерки за безопасност и описания за начина на действие при монтиране на тоалетната, а втората част – онагледени методи за монтаж. Използвайте ръководството за справка за всяка част. Освен това, при монтиране на дисплей модел (18801SH1) пропуснете стъпките от **C-1** до **C-3**.

Мерки за безопасност

За безопасно монтиране и използване на продукта прочетете внимателно мерките за безопасност, преди да го монтирате.

ОПАСНОСТ

Означава ситуация на непосредствена опасност, която, ако не се предотврати, може да доведе до смърт или сериозно нараняване.

ПРЕДУПРЕЖДЕНИЕ

Означава ситуация на потенциална опасност, която, ако не се предотврати, може да доведе до смърт или сериозно нараняване.

ВНИМАНИЕ

Означава ситуация на потенциална опасност, която, ако не се предотврати, може да доведе до леки или средни наранявания и/или повреда на продукта и/или други предмети и материална собственост.

ОПАСНОСТ



Неправилното свързване към контакта може да доведе до риск от токов удар.



Всички дейности по електрическата инсталация трябва да се извършват от квалифициран електротехник.
Има опасност от късо съединение и/или токов удар.



В банята трябва да се спазват защитените зони.
Ако връзката с електрозахранването е в зона 2, захранването към тоалетната с душ може да се осъществи чрез директна връзка, с помощта на контакт IPX4 като постоянна връзка.

ПРЕДУПРЕЖДЕНИЕ



Следвайте инструкциите, описани в настоящото упътване, и монтирайте правилно продукта. В противен случай може да причините токов удар, пожар, нараняване, изтичане на вода и/или наводнение.



Не позволявайте на никого, освен на упълномощен сервизен техник, да демонтира, ремонтира или модифицира продукта.
Има опасност от токов удар или пожар, както и от неправилно функциониране на продукта, което може да причини нараняване.



Не включвайте и не изключвайте розетката или кабела с мокри ръце.
Има опасност от токов удар.



Придържайте розетката при включване и изключване.
Ако розетката се включва и изключва, като се държи за кабела, съществува опасност от пожар или токов удар, тъй като розетката или кабелът може да се повредят.



Не изливайте вода или почистващи препарати във или върху седалката на тоалетната, дистанционното управление или електрическия контакт.
Това може да доведе до токов удар или пожар.





Не използвайте друго захранване освен AC 220 V – 240 V. Освен това, не използвайте друг начин за свързване на розетката към неправилно конфигуриран контакт. Надвишаването на определеното напрежение за употреба може да причини токов удар или пожар.





Всички дейности по електрическата инсталация трябва да се извършват само от квалифициран електротехник. Тези дейности трябва да се извършват в съответствие с разпоредбите на IEC 60364-7-701 (отговарящи на VDE 0100 част 701), както и с националните и местни разпоредби.

 Уверете се, че сте вкарали найкрайника на проводниците на захранващите кабели докрай във входните отвори на розетката. Неспазването на това условие може да причини пожар.

 Свържете плътно розетката. Има опасност от пожар или токов удар поради увреждане на кабела.

 Не повреждайте, не огъвайте, не модифицирайте, не усуквайте прекомерно, не свързвайте, не вдвоявайте и не поставяйте тежки предмети върху захранващия кабел. Има опасност от пожар или токов удар поради увреждане на кабела.

 Не монтирайте продукта на влажни и мокри места като душ кабинни или парни кабинни, тъй като това може да доведе до токов удар или пожар.

 Не свързвайте продукта към друг източник на вода освен питейна вода. Това може да причини токов удар, пожар и възпаление на кожата поради корозия на електронните компоненти във вътрешността на седалката.

 В региони с ниво на твърдост на водата над 18° dH (KH) трябва да се използва филтърна система с омекотител на водата. Информацията относно твърдостта на водата можете да получите от местното водоснабдително дружество.

 За да се гарантира продължителен експлоатационен живот:

- Моля, почиствайте котления камък на всеки 3 години. (Комплектът за отстраняване на котлен камък се продава отделно. Номерът на продукта е 46978001).
- Подменяйте върха на дюзата на всеки 3 години. (Върхът на дюзата е включен в комплекта за почистване на котлен камък. Комплектът за почистване на котлен камък се продава отделно. Номерът на продукта е 46978001).

ВНИМАНИЕ

 Монтирайте високочувствителен високоскоростен изключвател за заземяване (с номинален ток 15 mA или по-малко) на първичния контур на захранването. Има опасност от токов удар.

 Тоалетната чиния е изработена от керамика, а керамичните изделия са чупливи. При боравене с тоалетната чиния обърнете внимание на следното:

- Преди монтажа се уверете, че тоалетната чиния е в добро състояние и не е повредена.
- След монтажа проверете тоалетната чиния за повреди.

В противен случай може да причините нараняване, изтичане на вода и/или наводнение.

 Преди да свържете продукта, отмийте чуждите материали или ръждата от вътрешността на тръбите. В противен случай вътрешните компоненти на продукта може да се повредят, като доведат до изтичане на вода и/или наводнение.

 При използване на цедката обърнете внимание на следното:

- При отстраняване на цедката затворете спирателния кран на водата.
- При поставяне на цедката я стегнете плътно, така че да няма хлабина.
- При поставяне на O-пръстена се уверете, че по него няма чужди материали. Ако по O-пръстена има полепнали чужди материали, това може да причини наводнение поради изтичане на вода.

 Регулирайте спирателния кран на водата и проверете за изтичане на вода след монтажа. Това може да причини изтичане на вода и/или наводнение.

Електрозахранване

- Използвайте електрозахранване AC 220 – 240 V с номинална мощност 850 W., макс. 1 300 W.
- Дължината на захранващия кабел е 1,0 m. Захранващият кабел трябва да бъде свързан към 3+PE (защитен проводник) щепсел и да е далеч от мокри площи.
- Всички дейности по електрическата инсталация трябва да се извършват само от квалифициран електротехник. Тези дейности трябва да се извършват в съответствие с разпоредбите на IEC 60364-7-701 (отговарящи на VDE 0100 част 701), както и с националните и местни разпоредби.
- Устройството трябва да е свързано към правилно заземен контакт.

Захранване с вода

- За захранване използвайте само питейна вода. Използването на захранване с друга вода (индустриална, от кладенец и др.) може да причини намаляване на дълготрайността на механичните компоненти, което да доведе до злополука или повреда.
- Фиксирайте здраво тръбата за захранване с вода.
- В региони с ниво на твърдост на водата над 18° dH (KH) трябва да се използва филтърна система с омекотител на водата. Информацията относно твърдостта на водата можете да получите от местното водоснабдително дружество.
- За да се гарантира продължителен експлоатационен живот, моля, почиствайте от котлен камък на всеки 3 години. (Комплектът за почистване на котлен камък се продава отделно. Номерът на продукта е 46978001)

Налягане на водата

Минималното налягане на водата трябва да е 0,05 MPa (0,5 bar) [хидродинамично налягане]. Максималното налягане на водата е 1,0 MPa (10,0 bar) [хидростатично налягане].

Моля, поддържайте този диапазон на налягането в инсталацията.

Минимална монтажна хлабина

За необходимата минимална монтажна хлабина вижте Фигура 1.

Препоръчва се разстояние от 70 mm от всяка страна на продукта.

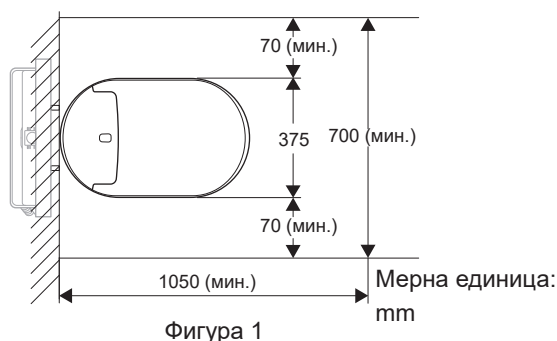

Проверка на конструкцията

- Ако вече е монтирана тоалетна от друг производител, е възможно вече да има скрита връзка за вода. Размерите на връзката обаче трябва да бъдат еднакви. Понякога продуктите са снабдени с информационен стикер, като размерите върху защитната планка са под пластината за задействане.
- Фитингите 46944001 могат да се монтират само при системи за измиване на Grohe с казанчета GD2.

Технически данни

Номинално напрежение

220 – 240 V (AC), 50-60 Hz

Консумация при номинална мощност

850 W (околна среда 20°C, вода 15°C)

Максимална консумация на мощност

1 300 W

Дължина на захранващия кабел

1 m

Клас на водоустойчивост

IPX4

Режим на готовност

0,9 W

Клас на защита 1

EN13077 – тип AB,
EN997-CL1-5A+CL2

Диапазон на налягане на водата

0,05 MPa (0,5 bar) [хидродинамично налягане] – 1,0 MPa (10,0 bar) [хидростатично налягане]

Напречно сечение на връзката за вода

3/8 in

Диапазон на работната температура

0°C – 40°C

Мерни единици

V = волт, Hz = херц, W = ват, m = метър, MPa = мегапаскал, in = инч, °C = градуси по Целзий

Обем на водата за отмиване

Европа: пълно 5 L, частично 3 L

A Доставени възли

- a E-bidet (седалка)
- b Маркуч за хранване с вода и щипка (включен само в стандартен модел 39354SH1)
- c Разклонител (включен само в стандартния модел 39354SH1)
- d Дистанционно управление и държач
- e Винтове, анкери и две батерии AAA (за дистанционното управление)
- f Двойнозалепващо тиксо (за дистанционното управление)
- g Щепселна розетка
- h Керамична чиния
- i Защитен лист, основи за монтаж и шайби (за керамичната чиния)
- j Защитен екран против пръски
- k Banderole

DISPLAY Цедка (само за дисплей модел [18801SH1])

OPTION Кабел за отмиване (артикул № 46 944)

* Започнете първо с инсталацията на комплекта за автоматично промиване.

B Необходими инструменти

- a Гаечен ключ (19 mm)
- b Регулируем гаечен ключ
- c Кръстата отвертка
- d Плоска отвертка
- e Плоска прецизна отвертка (2,5 mm)
- f Кръстата прецизна отвертка (№ 0)
- g Тресчотка (19 mm)
- h Шлифовъчна машина
- i Машина за рязане на тръби
- j Нивелир
- k Пила
- l Лента
- m Линийка
- n Молив
- o Чук
- p Макетен нож
- q Лепило

C-1 Подготовка

- 1 Изключете прекъсвача на хранването.
- 2 **За казанче за вода GROHE**
Свалете покритието на тръбата.
За други казанчета за вода
Изрежете стената.
- 3 Коригирайте дължината на болтовете, които се подават от стената.
- 4 Издърпайте хранващия кабел от стената.
- 5 Поставете хранващия кабел в частите на щепселната розетка и свържете проводниците.
Забележка
 - Уверете се, че свързвате проводниците със съответстващите входове.
- 6 Стегнете частите на щепселната розетка една към друга.
Забележка
 - Стегнете частите плътно.
- 7 Свалете капака на ревизионната кутия.

C-2 Подготовка на маркуча за хранване с вода

- 1 Отделете двата компонента от маркуча за хранване с вода.
- 2 Прекарайте маркуча за хранване с вода до спирателния кран на водата.

C-3 Поставяне на разклонителя

- 1 Затворете спирателния кран за водата и отделете маркуча за хранване с вода.
- 2 Поставете разклонителя към маркуча за хранване с вода от страната на клапана за пълнене и присъединете другия край на разклонителя към спирателния кран на водата.
- 3 Свалете капачката и поставете отново двата компонента на маркуча за хранване с вода, след което поставете маркуча за хранване с вода в долната част на разклонителя.
- 4 Поставете съд за вода под маркуча за хранване с вода.
- 5 Отворете спирателния кран за водата и изплакнете замърсяването от маркуча за хранване с вода.
- 6 Проверете за течове на вода около зоната на спирателния кран за водата.
Забележка
 - Ако има теч, стегнете плътно течачката част.
- 7 Затворете спирателния кран за водата.

BG

C-4 Монтаж на керамичната чиния

- 1 Отстранете опаковката на керамичната чиния.
Забележка
 - Запазете опаковката до приключване на монтажа.
- 2 Подгответе и отрежете водопроводната и канализационната тръба (доставени с казанчето) до необходимата дължина.
- 3 Поставете предпазния лист на стената.
- 4 Вкарайте водопроводната и канализационната тръба.
- 5 Поставете керамичната чиния на приблизително 100 mm от стената. След това издърпайте захранващия кабел и маркуча за захранване с вода в керамичната чиния.
- 6 Закрепете керамичната чиния към стената.
Забележка
 - Закрепете керамичната чиния с шестстенните гайки, предоставени заедно с казанчето.
- 7 Проверете дали керамичната чиния е хоризонтална.
Забележка
 - Ако е необходимо, нивелирайте чинията, като разхлабите шестстенните гайки от стъпка 6.
- 8 Отстранете опаковката под керамичната чиния.
- 9 Изрежете защитния лист, който е извън керамичната чиния.
- 10 Уплътнете ръбовете, където се срещат защитният лист, тоалетната и стената.

C-5 Монтаж на E-bidet (седалка)

- 1 Прекарайте захранващия кабел и маркуча за захранване с вода.
- 2 Свържете захранващия кабел.
- 3 **За стандартен (39354SH1) модел**
Свържете маркуча за захранване с вода и го захванете с щипката. Проверете дали маркучът за захранване с вода е правилно захванат с щипката.
Забележка
 - Ако щипката не е правилно поставена, я отстранете и отново я поставете. За да отворите щипката, вкарайте плоска отвертка, натиснете я надолу и бутнете.**За дисплей модел (18801SH1)**
Поставете цедката.
- 4 **За стандартен (39354SH1) модел**
Завъртете лоста на маркуча за захранване с вода вертикално.
За дисплей модел (18801SH1)
Прекарайте тръбата и поставете E-bidet (седалката) отгоре на керамичната чиния.
- 5 Лекно наклонете задната част на E-bidet (седалката) и го вкарайте в керамичната чиния.
Забележка
 - Не позволявайте захранващия кабел да виси в керамичната чиния, когато монтирате E-bidet (седалка).
 - Уверете се, че куките под E-bidet (седалката) са захванати в монтажната основа на керамичната чиния.
 - Когато E-bidet (седалката) се заключи, ще чуете щракващ звук.
 - Можете да отделите E-bidet (седалката), като следвате следните стъпки:
 - 1 Отстранете страничния капак на E-bidet (седалката).
 - 2 Натиснете лоста. Използвайте отвертка, ако не можете да го достигнете с ръка.
 - 3 Издърпайте E-bidet (седалката) нагоре, като натискате задната част.
- 6 Поставете захранващия кабел в канала от обратната страна на чинията.
- 7 Отворете спирателния кран за водата.
- 8 За казанче GROHE регулирайте количеството вода за отмиване. След това поставете отново пластината за задействане.
- 9 Включете прекъсвача на захранването.

C-6 Монтиране на дистанционното управление

- 1 Поставете батериите.
 - 2 Изберете мястото на монтаж на дистанционното управление.
 - 3 Монтирайте стандартния държач на дистанционното управление на стената.
 - A** Монтиране на държача с помощта на винтове
 - A-1** За гипсокартон или шперплат, който е по-тънък от 5 mm
 - A-2** За бетон
 - B** Монтиране на държача с помощта на двойнозалепващо тиксо
- Забележка**
- Почистете монтажната стена/повърхността, от страната на тиксото от прах, отломки и вода.
 - Недостатъчната чистота може да намали залепването на двойнозалепващото тиксо.
 - Натиснете достатъчно добре държача към стената/повърхността от страната на тиксото, за да сте сигурни, че държачът е здраво закрепен.
 - Двойнозалепващото тиксо може да се отдели при висока температура или в среда с висока влажност.
- 4 Поставете дистанционното управление на държача.

D Проверка

- 1 Покрийте датчика на седалката с парче плат или хартия и поставете защитната поставка против пръски на седалката на тоалетната.
- 2 Включете захранването (POWER) на E-bidet (седалката) на (|). След това донесете дистанционното управление до тоалетната и натиснете ОК, за да сдвоите.
- 3 Проверете пръскането на водата за биде и дамски душ.
- 4 Отстранете защитната поставка против пръски.
- 5 Натиснете бутона за сешоар и проверете дали работи правилно. Прикрепете бандерола към капака на седалката.

EST

See juhend koosneb kahest osast. Esimene osa sisaldab ohutusabinõusid ja kirjeldusi WC-poti paigaldamiseks ning teine osa sisaldab visuaalseid paigaldusmeetodeid. Kasutage seda juhendit viitena iga osa jaoks. Näidismudeli (18801SH1) paigaldamisel jätkke vahele sammud **C-1** kuni **C-3**.

Ohutusabinõud

Toote ohutuks paigaldamiseks ja kasutamiseks lugege enne toote paigaldamist ettevaatusabinõud põhjalikult läbi.

OHT

Tähistab otseselt ohtlikku olukorda, mis realiseerumisel võib põhjustada surma või tõsiseid vigastusi.



HOIATUS

Tähistab potentsiaalselt ohtlikku olukorda, mis realiseerumisel võib põhjustada surma või tõsiseid vigastusi.









ETTEVAATUST

Tähistab potentsiaalselt ohtlikku olukorda, mis realiseerumisel võib põhjustada vähemtõsiseid vigastusi ja/või kahjustusi tootele ja/või muudele esemetele ja varale.

OHT

-  Toitepistmiku valesti ühendamine võib põhjustada elektrilöögi ohtu.
-  Kõik paigaldamisega seotud elektritööd peab tegema kvalifitseeritud elektrik. Esineb lühise ja/või elektrilöögi oht.
-  Tualettruumis peavad olema tagatud kaitsetsoonid. Kui ühendus toiteallikaga luuakse tsoonis 2, võib toiteallika ja dušiga WC-poti vahel luua ühenduse otse, kasutades püsiva ühendusena IPX4-ühenduspesa.

HOIATUS

-  Järgige selles juhendis kirjeldatud juhiseid ja paigaldage toode õigesti. Kui te toodet õigesti ei paigalda, võib see põhjustada elektrilöögi, tulekahju, vigastusi, veelekke ja/või üleujutuse.
-  Ärge lubage kellelgi muul peale volitatud hooldustehniku toodet demonteerida, remontida ega modifitseerida. Esineb elektrilöögi ja tulekahju oht ning toote töös võib esineda tõrkeid, mis põhjustavad vigastusi.
-  Ärge ühendage ega lahutage toitepistmiku ega toitejuhet märgade kätega. Esineb elektrilöögi oht.
-  Hoidke toitepistmiku ühendamise ja lahutamise ajal kinni. Kui pistmik ühendatakse või lahutatakse juhtmest hoides, võib pistmik või juhe saada kahjustada ning põhjustada tulekahju või elektrilöögi.
-  Ärge kallake vett ega puhastusvahendit istemooduli, kaugjuhtimispuldi ega toitepistmiku sisse ega peale. See võib põhjustada elektrilöögi või tulekahju.
-  Kasutage ainult 220–240 V vahelduvvoolu toiteallikat. Ärge kasutage ühtegi muud meetodit pistmiku ühendamiseks valesti konfigureeritud seinapistikupesasse. Nimipinge ületamine võib põhjustada elektrilöögi või tulekahju.
-  Paigaldamisega seotud elektritööd tohib teha ainult kvalifitseeritud elektrik. See töö tuleb teha, järgides standardi IEC 60364-7-701 (vastab VDE 0100 osale 701) ja kõiki riiklike ja kohalike määrusi.
-  Sisestage toitejuhtme traatide otsad kindlalt toitepistmiku sisenditesse. Kui seda ei tehta korralikult, võib see põhjustada tulekahju.
-  Ühendage toitepistmik täielikult. Kahjustatud juhe võib põhjustada tulekahju või elektrilöögi.

 Ärge kahjustage, painutage, modifitseerige, väänake liigselt ega muljuge toitejuhet ja ärge asetage sellele raskeid esemeid. Kahjustatud juhe võib põhjustada tulekahju või elektrilöögi.

 Ärge paigaldage toodet märga ega niiskesse kohta, nagu duširuumi või aurusauna, sest see võib põhjustada elektrilöögi või tulekahju.

 Ärge ühendage toodet muu veeallikaga peale joogiveeallika. See võib istemooduli sees leiduvate elektroonikaosade söövitamise tõttu põhjustada elektrilöögi, tulekahju või nahapõletiku.

 Piirkondades, kus karbonaatkaredus on kõrgem kui 18° dH (KH), tuleb kasutada veepehmedajaga filtrisüsteemi. Karbonaatkareduse kohta küsige kohalikult kommunaalteenuste pakkujalt.

 Pika kasutusea tagamiseks tehke järgmist.

- Teostage katlakivi eemaldamine iga 3 aasta järel. (Ostke eraldi müüdav katlakivi eemaldamise komplekt. Toote number on 46978001).
- Asendage pihusti otsak iga 3 aasta järel. (Pihusti otsakud sisalduvad katlakivi eemaldamise komplektis. Ostke eraldi müüdav katlakivi eemaldamise komplekt. Toote number on 46978001).

ETTEVAATUST

 Paigaldage suure tundlikkuse ja kiirusega maaühendusrikke ahela lüliti (nimivooluga 15 mA või vähem) toiteallika primaarpoolele. Esineb elektrilöögi oht.

 WC-pott on keraamikast ja keraamika on õrn. WC-poti käsitlemisel arvestage alljärgnevaga.

- Enne paigaldamist veenduge, et WC-pott oleks heas seisukorras ja kahjustamata.
- Pärast paigaldamist kontrollige, kas WC-potil on kahjustusi. Kui te seda ei tee, võib see põhjustada veelekke ja/või üleujutuse.

 Peske enne toote ühendamist torudest välja võõrkehaded ja rooste. Kui te seda ei tee, võivad toote sisemised osad saada kahjustada ja põhjustada veelekke ja/või üleujutuse.

 Sõela kasutamisel arvestage alljärgnevaga.

- Sulgege sõela eemaldamise ajaks vee sulgeklapp.
- Sõela paigaldades pingutage see kuni lõpuni, et mitte jätta vahet.
- Kontrollige kinnitamise ajal, et tihendusrõngal ei oleks võõrkehasid. Kui tihendusrõngal on võõrkehaded, võib see põhjustada veelekke ja üleujutuse.

 Reguleerige vee sulgeklappi ja kontrollige pärast paigaldamist, kas esineb veelekked. See võib põhjustada veelekke ja/või üleujutuse.

EST

Toiteallikas

- **Kasutage 220–240 V vahelduvvoolu toiteallikat, mille nimitarbimine on 850 W. Max 1300 W**
- **Toitejuhtme pikkus on 1,0 m.**
Toitejuhe tuleb ühendada 3 + PE (maandus) pistikuga ja kaugele vee juurest.
- **Paigaldamisega seotud elektritöid tohib teha ainult kvalifitseeritud elektrik. See töö tuleb teha, järgides standardi IEC 60364-7-701 (vastab VDE 0100 osale 701) ja kõiki riiklike ja kohalikke määrusi.**
- **Seade peab olema ühendatud korralikult maandatud pistikupessa.**

Veevarustus

- **Kasutage veevarustuseks ainult joogivett.**
Muu veevarustusallika (tööstusvesi, kaevuvesi jne) kasutamine võib mõjuda halvasti elektri- ja mehaaniliste komponentide vastupidavusele ning põhjustada õnnetuse või talitlushäireid.
- **Kinnitage veevarustustoru kindlalt.**
- **Piirkondades, kus karbonaatkaredus on kõrgem kui 18° dH (KH), tuleb kasutada veepehmedajaga filtrisüsteemi. Karbonaatkareduse kohta küsige kohalikult kommunaalteenuste pakkujalt.**
- **Pika kasutusea tagamiseks puhastage iga 3 aasta järel katlakivist. (Ostke eraldi müüdav katlakivi eemaldamise komplekt. Toote number on 46978001)**

Veesurve

Veesurve peab olema minimaalselt 0,05 MPa (0,5 bar) [voolusurve]. Maksimaalne veesurve on 1,0 MPa (10,0 bar) [hüdrostaatiline surve].

Pidage paigaldamise käigus seda survevahemikku meeles.

Minimaalne paigaldamisvahemik

Nõutud minimaalset paigaldamisvahemikku vaadake jooniselt 1.

Toote igale küljele on soovitatav jätta 70 mm või enam vaba ruumi.

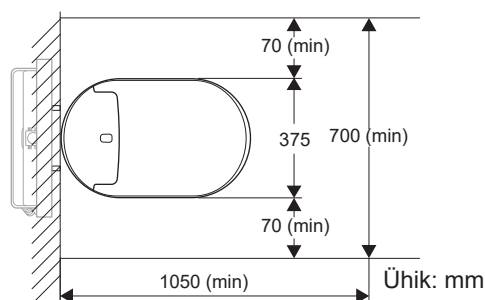

Joonis 1

Ehituse ülevaatamine

- Kui paigaldatud on juba muu tootja WC-pott, võib olla võimalik varjatud veeühendusega paigaldamine. Ühenduse mõõdud peavad selleks olema samad. Toodetele on vahel paigaldatud lülitiplaadi alla kaitseplaadile mõõtmetega andmekleebis.
- Kinnitusi 46944001 saab paigaldada ainult Grohe loputussüsteemidele tsisternidega GD2.

Tehnilised andmed

Nimipinge

220–240 V (vahelduvvool), 50-60 Hz

Nominaalne võimsustarbimine

850 W (keskkond 20 °C, vesi 15 °C)

Maksimaalne võimsustarbimine

1300 W

Toitejuhtme pikkus

1 m

Veekindlustase

IPX4

Ooterežiimis

0,9 W

Kaitseklass 1

EN13077 – tüüp AB,
EN997 – CL1-5A + CL2

Veesurve vahemik

0,05 MPa (0,5 bar) [voolusurve] kuni 1,0 MPa (10,0 bar)
[hüdrostaatiline surve]

Veeühenduse ristlõige

3/8 in

Töötemperatuuri vahemik

0–40 °C

Ühikud

V = volt, Hz = herts, W = vatt, m = meeter, MPa = megapaskal, in = toll, °C = kraadi Celsiust

Loputusvee kogus

Euroopa: täis 5 l, kerge 3 l

A Komplekti komponendid

- a E-bidet (istemoodul)
 - b Veevarustusvoolik ja klamber (sisaldub ainult standardmudelil 39354SH1)
 - c Veevõrgu ühenduskraan (sisaldub ainult standardmudelil 39354SH1)
 - d Kaugjuhtimispult ja hoidik
 - e Kruvid, kinnitused ja kaks AAA-patareid (kaugjuhtimispuldi jaoks)
 - f Kahepoolne teip (kaugjuhtimispuldi jaoks)
 - g Toitepistik
 - h Keraamiline pott
 - i Kaitseleht, paigaldusalused ja seibid (keraamilise poti jaoks)
 - j Pritsmekate
 - k Banderole
- DISPLAY** Sõel (ainult näidismudelil [18801SH1])
- OPTION** Automaatse loputamise paigalduskomplekt (üksus nr 46 944)

* Alustage esmalt automaatse loputuskomplekti paigaldamisega.

B Vajalikud tööriistad

- a Mutrivõti (19 mm)
- b Reguleeritav mutrivõti
- c Ristpea-kruvikeeraja
- d Lamepea-kruvikeeraja
- e Lamepeaga täppiskruvikeeraja (2,5 mm)
- f Ristpeaga täppiskruvikeeraja (nr 0)
- g Põrkmehhhanismiga võti (19 mm)
- h Ketaslõikur
- i Torulõikur
- j Lood
- k Viil
- l Teip
- m Joonlaud
- n Pliiats
- o Haamer
- p Üldotstarbeline nuga
- q Liim

C-1 Ettevalmistused

- 1 Lülitage koormuslülitit välja.
- 2 **GROHE veevarustuspaagi puhul**
Eemaldage torukate.
Muude veevarustuspaakide puhul
Lõigake välja sein.
- 3 Reguleerige seinast väljaulatuvate poltide pikkust.
- 4 Tõmmake toitejuhe seinast välja.
- 5 Keerake toitejuhe toitepistmiku osadesse ja ühendage juhtmed.
Märkus
 - Kinnitage traadid kindlasti vastavatesse sisenditesse.
- 6 Kinnitage toitepistmike osad kokku.
Märkus
 - Pingutage osasid korralikult.
- 7 Eemaldage kontrollkambri kate.

C-2 Veevarustusvooliku ettevalmistamine

- 1 Eemaldage veevarustusvoolikult kaks komponenti.
- 2 Keerake veevarustusvoolik üles vee sulgeklappi.

C-3 Veevõrgu ühenduskraani ühendamine

- 1 Sulgege vee sulgeklapp ja lahutage veevarustusvoolik.
- 2 Kinnitage veevõrgu ühenduskraan veevarustusvooliku täiteklapi otsa ja ühenduskraani teine ots kinnitage vee sulgeklapi külge.
- 3 Eemaldage kork ja kinnitage veevarustusvooliku kaks komponenti tagasi, seejärel kinnitage veevarustusvoolik veevõrgu ühenduskraani alla.
- 4 Pange veevarustusvooliku alla veeanum.
- 5 Avage vee sulgeklapp ja loputage veevarustusvoolikust välja kogu mustus.
- 6 Kontrollige, kas vee sulgeklapi ümber esineb veelekked.
Märkus
 - Kui tuvastate lekke, pingutage lekkivat kohta korralikult.
- 7 Sulgege vee sulgeklapp.

EST

C-4 Keraamilise poti paigaldamine

- 1 Eemaldage pakkematerjal keraamilise poti pealt.
Märkus
 - Hoidke pakkematerjal kuni paigaldamise lõpuni alles.
- 2 Valmistage ette veevarustustoru ja äravoolutoru (paagiga kaasas) ning lõigake nende pikkus sobivaks.
- 3 Kinnitage kaitseleht seinale.
- 4 Sisestage veevarustustoru ja äravoolutoru.
- 5 Paigutage keraamiline pott seinast ligikaudu 100 mm kaugusele. Seejärel tõmmake toitejuhe ja veevarustusvoolik keraamilisse potti.
- 6 Kinnitage keraamiline pott seinale.
Märkus
 - Kinnitage keraamiline pott kasutades kuuskantmutreid, mis on paagiga kaasas.
- 7 Kontrollige, kas keraamiline pott on horisontaalselt loodis.
Märkus
 - Vajaduse korral reguleerige poti taset, lõdvendades selleks kuuskantmutreid sammus 6.
- 8 Eemaldage pakkematerjal keraamilise poti alt.
- 9 Lõigake maha kaitseleht, mis ulatub keraamilise poti ümbert välja.
- 10 Tihendage servad, kus saavad kokku kaitseleht, WC-pott ja sein.

C-5 Komponenti E-bidet (istemoodul) paigaldamine

- 1 Keerake toitejuhet ja veevarustusvoolikut edasi.
- 2 Ühendage toitejuhe.
- 3 **Standardmudeli (39354SH1) puhul**
Ühendage veevarustusvoolik ja kinnitage see klambriga. Kontrollige, kas veevarustusvoolik on klambriga korralikult kinni.
Märkus
 - Kui klamber ei ole korralikult kinni, eemaldage see ja kinnitage siis uuesti. Klambri avamiseks sisestage lamepeakruvits, suruge seda alla ja lükake.**Näidismudeli (18801SH1) puhul**
Kinnitage sõel.
- 4 **Standardmudeli (39354SH1) puhul**
Pöörake veevarustusvooliku hooba vertikaalis.
Näidismudeli (18801SH1) puhul
Keerake voolikut ja pange E-bidet (istemoodul) keraamilise poti peale.
- 5 Kallutage pisut komponendi E-bidet (istemoodul) tagaosa ja sisestage see keraamilisse potti.
Märkus
 - Ärge laske toitejuhtmel rippuda toote E-bidet (istemoodul) paigaldamise ajal nii, et see ulatub keraamilisse potti.
 - Veenduge, et komponendi E-bidet (istemoodul) all olevad haagid oleks kinnitatud keraamilise poti paigaldusaluse sisse.
 - Kui E-bidet (istemoodul) lukustatakse, kuulete klõpsatust.
 - Saate komponendi E-bidet (istemoodul) eemaldada, järgides alljärgnevat sammud.
 - 1 Eemaldage komponendi E-bidet (istemoodul) küljekaas.
 - 2 Vajutage hooba. Kui te käega selleni ei ulatu, kasutage kruvitsat.
 - 3 Tõmmake komponenti E-bidet (istemoodul) välja ja üles, vajutades samas selle tagaosa.
- 6 Hoidke toitejuhet soones poti alumisel küljel.
- 7 Avage vee sulgeklapp.
- 8 GROHE paagi puhul reguleerige loputusvee kogust. Seejärel kinnitage tagasi lülitiplaat.
- 9 Lülitage koormuslüliti sisse.

C-6 Kaugjuhtimispuldi paigaldamine

- 1 Sisestage patareid.
- 2 Valige kaugjuhtimispuldi paigaldamise koht.
- 3 Paigaldage standardse kaugjuhtimispuldi hoidik seinale.

A Hoidiku paigaldamine kruvisid kasutades

A-1 Õhema kui 5 mm kipsplaadi või vineeri puhul

A-2 Betooni puhul

B Hoidiku paigaldamine kahepoolset teipi kasutades

Märkus

- Puhastage paigaldamise sein/kleebitav pind tolmust, prahist ja veest.
- Mitte piisav puhtus võib vähendada kahepoolse teibi kleepumisvõimet.
- Suruge hoidikut piisavalt vastu paigaldamise sein/kleebitavat pinda, et veenduda, et see oleks kindlalt kinnitatud.
- Kahepoolne teip võib kõrge temperatuuri või suure õhuniiskusega keskkonnas lahti tulla.

- 4 Kinnitage kaugjuhtimispult hoidikule.

D Kontrollimine

- 1 Katke istmeandur kaltsu või paberiga ja asetage pritsmekate prill-laua alla.
- 2 Lülitage sisse komponendi E-bidet (istemoodul) toide (I). Seejärel tooge kaugjuhtimispult WC-poti lähedale ja vajutage sidumiseks OK.
- 3 Kontrollige, kas vett pihustatakse eest ja tagant pesemiseks.
- 4 Eemaldage pritsmekate.
- 5 Vajutage kuivati nuppu ja kontrollige, kas see töötab korralikult. Kinnitage banderole prill-laua külge.



Šī instrukcija sastāv no divām daļām; pirmajā daļā aprakstīti piesardzības pasākumi un tualetes uzstādīšana, bet otrajā daļā iekļauti vizuāli uzstādīšanas metožu attēli. Lūdzu, izmantojiet šo instrukciju attiecībā uz katru daļu. Uzstādot attēloto modeli (18801SH1), izlaist soļus **C-1** līdz **C-3**.

Drošības pasākumi

Lūdzu, pirms izstrādājuma uzstādīšanas, rūpīgi izlasiet par piesardzības pasākumiem, lai garantētu drošu izstrādājuma uzstādīšanu un izmantošanu.

BĪSTAMI

Apzīmē bīstamu situāciju, kuras nenovēršanas gadījumā var iestāties nāve vai tikt nodarīti smagi savainojumi.

BRĪDINĀJUMS

Apzīmē potenciāli bīstamu situāciju, kuras nenovēršanas gadījumā var iestāties nāve vai tikt nodarīti smagi savainojumi.

UZMANĪBU

Apzīmē potenciāli bīstamu situāciju, kuras nenovēršanas gadījumā var tikt nodarīti viegli līdz vidēji smagi savainojumi un/vai sabojāts izstrādājums un/vai citi priekšmeti un īpašums.

BĪSTAMI

 Nepareizs strāvas padeves kontaktligzdas pieslēgums var izraisīt elektriskās strāvas triecienu.

 Viss elektroinstalācijas darbs jāveic kvalificētam elektriķim. Pastāv īsslēguma risks, kā arī risks gūt elektriskās strāvas triecienu.

 Vannas istabās jānodrošina aizsardzības zonas. Ja elektropadeves pieslēgums izveidots 2.zonā, tad elektropadevi tualetei ar bidē var nodrošināt, izveidojot tiešo savienojumu, kā pastāvīgo savienojumu izmantojot savienotāja rozeti IPX4.

BRĪDINĀJUMS

 Ievērojiet šajā instrukcijā aprakstītās norādes un uzstādiet izstrādājumu pareizi. Izstrādājuma nepareiza uzstādīšana var izraisīt elektriskās strāvas triecienu, ugunsgrēku, būt par iemeslu traumām, ūdens noplūdei un/vai plūdiem.

 Neļaujiet nevienam demontēt, remontēt vai pārveidot izstrādājumu, izņemot pilnvarotu servisa tehniķi. Pastāv risks gūt elektriskās strāvas triecienu vai izraisīt ugunsgrēku, turklāt iespējama izstrādājuma disfunkcija, kas var izraisīt traumu.

 Nepievienojiet vai neatvienojiet strāvas padeves kontaktligzdu vai strāvas padeves vadu ar mitrām rokām. Pastāv risks gūt elektriskās strāvas triecienu.

 Pievienojot vai atvienojot strāvas padeves kontaktligzdu, pieturiet rozeti. Ja kontaktdakšu pievieno vai atvieno, turot aiz kabeļa, pastāv risks izraisīt ugunsgrēku vai gūt elektriskās strāvas triecienu rozetes vai kabeļa bojājumu dēļ.

 Nelejiet ūdeni vai tīrīšanas līdzekli tualetes sēdierīcē, tālvadības pultī vai strāvas padeves kontaktligzdā vai uz tām. Pastāv risks gūt elektriskās strāvas triecienu vai izraisīt ugunsgrēku.

 Izmantojiet tikai AC 220 V - 240 V strāvas padevi. Neizmantojiet nekādu citu rozetes pieslēgšanas metodi nepareizi konfigurētam kontaktam. Pārsniedzot nominālo spriegumu, pastāv risks gūt elektriskās strāvas triecienu vai izraisīt ugunsgrēku.

 Elektroinstalācijas darbu drīkst veikt tikai kvalificēts elektriķis. Šis darbs jāveic saskaņā ar noteikumiem atbilstoši IEC 60364-7-701 (atbilstoši VDE 0100, 701.daļa), kā arī nacionālajiem un vietējiem noteikumiem.

 Pārlicinieties, ka strāvas padeves vadu galus droši iestiprināt strāvas padeves kontaktligzdas ieejās. Pretējā gadījumā var izcelties ugunsgrēks.

 Pieslēdziet strāvas padeves kontaktligzdu, pieslēgumu nofiksējot. Izmantojot sabojātu kabeli, pastāv risks gūt elektriskās strāvas triecienu vai izraisīt ugunsgrēku.

 Nebojājiet, nelokiet, nepārveidojiet, pārmērīgi nesatiniet un nesieniet strāvas padeves vadu un neievietojiet to starp citiem priekšmetiem, kā arī nenovietojiet uz tā smagus priekšmetus. Izmantojot sabojātu kabeli, pastāv risks gūt elektriskās strāvas triecienu vai izraisīt ugunsgrēku.

 Neuzstādiet šo izstrādājumu slapjā vai mitrā vietā, piemēram, dušas kabīnē vai tvaika istabā, jo tas var izraisīt elektriskās strāvas triecienu vai ugunsgrēku.

 Nepievienojiet izstrādājumu citam ūdens padeves avotam, kā vien dzeramā ūdens padevei. Tas var izraisīt elektriskās strāvas triecienu, ugunsgrēku un ādas iekaisumu, sēdierīcē esošo elektronisko detaļu korozijas dēļ.

 Reģionos, kur karbonātu cietība pārsniedz 18° dH (KH), jāizmanto ūdens filtrēšanas sistēma ar ūdens mīkstinātāju. Informāciju par karbonātu cietību varat saņemt pie vietējā komunālo pakalpojumu nodrošinātāja.

 Lai nodrošinātu ilgu ekspluatācijas laiku;

- Reizi 3 gados veiciet atkaļķošanu (atkaļķošanas komplekts jāiegādājas atsevišķi. Izstrādājuma numurs ir 46978001).
- Sprauslas uzgalis jānomaina reizi 3 gados (sprauslas uzgalis ir iekļauts atkaļķošanas komplektā. Atkaļķošanas komplekts jāiegādājas atsevišķi. Izstrādājuma numurs ir 46978001).

UZMANĪBU

 Strāvas padeves primārajā pusē uzstādiet augsta jutīguma jaudīgu avārijas zemējuma pārtraucēju (ar nominālo strāvas stiprumu 15 mA vai zemāku). Pastāv risks gūt elektriskās strāvas triecienu.

 Tualetes pods izgatavots no keramikas, kas ir trausla. Strādājot ar tualetes podu, ievērojiet:

- Pirms uzstādīšanas pārlicinieties, ka tualetes pods ir labā stāvoklī un nav bojāts.
- Pēc uzstādīšanas pārbaudiet, vai tualetes podam nav kādi bojājumi. Pretējā gadījumā varat gūt traumas, izraisīt ūdens noplūdi un/vai plūdus.

 Pirms izstrādājuma pieslēgšanas izskalojiet no caurulēm svešķermeņus vai rūsus. Pretējā gadījumā varat sabojāt izstrādājuma iekšējās daļas, kas var izraisīt ūdens noplūdi un/vai plūdus.

 Strādājot ar filtru, ievērojiet:

- Kad izņemat filtru, aizveriet ūdens slēgvārstu.
- Uzstādot filtru, pievelciet to līdz galam tā, lai nebūtu spraugu.
- Uzstādot O veida gredzenu, pārlicinieties, ka tam nav pieķērušies svešķermeņi. Ja O veida gredzenam pieķērušies svešķermeņi, tas ūdens noplūdes dēļ var izraisīt plūdus.

 Pēc uzstādīšanas pieregulējiet ūdens slēgvārstu un pārbaudiet, vai nav ūdens noplūžu. Tas var izraisīt ūdens noplūdi un/vai plūdus.

Barošanas avots

- Izmantojiet AC 220 – 240 V barošanas avotu ar patēriņa rādītāju 850 W. Maksimālā jauda 1300 W.
- Strāvas padeves vada garums ir 1,0 m.
Strāvas padeves vads jāpievieno 3+PE (iepriekš zemētam) spraudkontakta un drošā attālumā no ūdens.
- Elektroinstalācijas darbu drīkst veikt tikai kvalificēts elektriķis. Šis darbs jāveic saskaņā ar noteikumiem atbilstoši IEC 60364-7-701 (atbilstoši VDE 0100, 701. daļa), kā arī nacionālajiem un vietējiem noteikumiem.
- Šī ierīce jāpievieno atbilstoši zemētai rozetei.

Ūdens apgāde

- Ūdens apgādei izmantojiet tikai dzeramo ūdeni.
Cita veida ūdens izmantošana (rūpnieciskais ūdens, akas ūdens utt.) var saīsināt elektrisko un mehānisko komponentu ekspluatācijas laiku, kā rezultātā var notikt negadījums vai rasties disfunkcija.
- Lūdzu, stingri nostipriniet ūdens padeves cauruli.
- Reģionos, kur karbonātu cietība pārsniedz 18° dH (KH), jāizmanto ūdens filtrēšanas sistēma ar ūdens mīkstinātāju. Informāciju par karbonātu cietību varat saņemt pie vietējā komunālo pakalpojumu nodrošinātāja.
- Lai nodrošinātu ilgu ekspluatācijas laiku, katru trešo gadu notīriet katlakmeni. (Atkaļķošanas komplekts jāiegādājas atsevišķi. Izstrādājuma numurs ir 46978001)

Ūdens spiediens

Minimālajam ūdens spiedienam jābūt 0,05 MPa (0,5 bāri) [plūsmas spiediens]. Maksimālais ūdens spiediens ir 1,0 MPa (10,0 bāri) [hidrostatiskais spiediens].

Lūdzu, ievērojiet šo spiediena diapazonu iekārtā.

Minimālās atstarpes ap iekārtu

Nepieciešamo minimālo atstarpi skatīt 1.attēlā.

Ap izstrādājumu ieteicams atstāt vismaz 70 mm atstarpi.

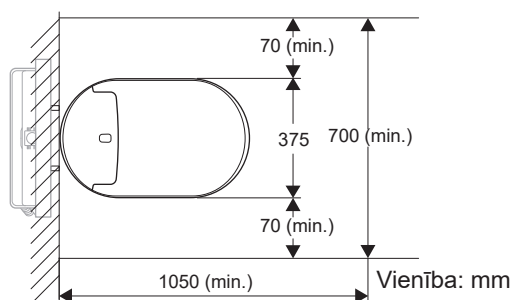

1.attēls

Konstrukcijas apstiprinājums

- Ja ir jau uzstādīta cita ražotāja tualete, iespējams, ka var ierīkot apslēptu ūdens pieslēguma stiprinājumu. Savienojum izmēriem jābūt vienādiem. Izstrādājumi dažreiz aprīkoti ar informācijas uzlīmi uz aizsargplāksnes zem pārveidotāja plāksnes, kurā norādīti izmēri.
- 46944001 piederumus var uzstādīt tikai Grohe noskalošanas sistēmām ar GD2 tvertnēm.

Tehniskie dati

Nominālais spriegums

220 - 240 V (AC), 50-60 Hz

Nominālais strāvas patēriņš

850 W (gaisa temperatūra 20°C, ūdens temperatūra 15°C)

Maksimālais strāvas patēriņš

1300 W

Strāvas padeves vada garums

1 m

Ūdensizturības kategorija

IPX4

Rezerve

0,9 vati

Aizsardzības klase 1

EN13077-tips AB,
EN997-CL1-5A+CL2

Ūdens spiediena diapazons

0,05 MPa (0,5 bāri) [plūsmas spiediens] - 1,0 MPa (10,0 bāri) [hidrostatiskais spiediens]

Ūdens pieslēguma šķērsriezums

3/8 collas

Darba temperatūras diapazons

0°C - 40°C

Vienības

V = volti, Hz = herci, W = vati, m = metri, MPa = megapaskāli, in = collas, °C = grādi pēc Celsija

Noskalošanas ūdens tilpums

Eiropa: pilnais 5 L, viegais 3 L

A Piegādes komplektā iekļautās daļas

- a E-bidet (sēdierīce)
 - b Ūdens padeves šļūtene un aizspiednis (iekļauts tikai standarta modeļa 39354SH1 piegādes komplektā)
 - c Atzara ventīlis (iekļauts tikai standarta modeļa 39354SH1 piegādes komplektā)
 - d Tālvadības pults un turētājs
 - e Skrūves, enkuri un divas AAA tipa baterijas (tālvadības pultij)
 - f Divpusējā līmlente (tālvadības pultij)
 - g Strāvas padeves kontaktligzda
 - h Keramikas pods
 - i Aizsargplāksne, stiprinājuma pamatnes un paplāksnes (keramikas podam)
 - j Smidzināšanas reflektors
 - k Banderole
- DISPLAY** Filtrs (Tikai attēlotajam [18801SH1] modelim)
- OPTION** Automātiskās skalošanas sistēmas uzstādīšanas komplekts (preces Nr. 46 944)

* Vispirms uzstādiet automātiskās skalošanas komplektu.

B Nepieciešamie instrumenti

- a Uzgriežņu atslēga (19 mm)
- b Regulējamā uzgriežņu atslēga
- c Skrūvgriezis ar krustveida galu
- d Plakanais skrūvgriezis
- e Mazais plakanais skrūvgriezis (2,5 mm)
- f Mazais skrūvgriezis ar krustiņu (Nr. 0)
- g Sprūdrata uzgriežņu atslēga (19 mm)
- h Slīpmašīna
- i Cauruļu griezējs
- j Līmeņrādis
- k Vīlīte
- l Izolācijas lenta
- m Lineāls
- n Pildspalva
- o Āmurs
- p Universālais nazis
- q Līme

C-1 Sagatavošanās darbi

- 1 Izslēdziet elektropadeves pārtraucēju.
 - 2 **GROHE ūdens padeves tvertnei**
Noņemiet caurules pārsegu.
- Citām ūdens padeves tvertnēm**
Izgrieziet sienas daļu.
- 3 Noregulējiet no sienas izvērīto skrūvju garumu.
 - 4 Izvelciet no sienas barošanas kabeli.
 - 5 Ieskrūvējiet strāvas padeves vadu attiecīgajās strāvas padeves kontaktligzdas daļās un pievienojiet dzīslas.

Piezīme

- Pārliecinieties, ka dzīslas tiek piestiprinātas atbilstošām ieejām.

- 6 Sastipriniet kopā strāvas padeves kontaktligzdas daļas.

Piezīme

- Stingri sastipriniet daļas.

- 7 Noņemiet pārbaudes kameras vāku.

C-2 Ūdens padeves šļūtenes sagatavošana

- 1 Noņemiet abas ūdens padeves šļūtenes daļas.
- 2 Pieskrūvējiet ūdens padeves šļūteni pie ūdens slēgvārsta.

C-3 Atzara ventīļa piestiprināšana

- 1 Aizveriet ūdens slēgvārstu un piestipriniet ūdens padeves šļūteni.
- 2 Atzara ventīli piepildīšanas vārsta pusē piestipriniet ūdens padeves šļūtenei un otru atzara ventīļa galu piestipriniet pie ūdens slēgvārsta.
- 3 Noņemiet uzgali un no jauna piestipriniet abas daļas ūdens padeves šļūtenei; pēc tam pievienojiet ūdens padeves šļūteni ventīļa apakšējai daļai.
- 4 Zem ūdens padeves šļūtenes novietojiet ūdens trauku.
- 5 Atveriet ūdens slēgvārstu un izskalojiet no ūdens padeves šļūtenes svešķermeņus.
- 6 Pārbaudiet, vai ap ūdens slēgvārstu nav ūdens noplūžu.

Piezīme

- Ja tiek konstatēta noplūde, pievelciet ciešāk attiecīgās vietas stiprinājumus.

- 7 Aizveriet ūdens slēgvārstu.

LV

C-4 Keramikas poda uzstādīšana

- 1 Noņemiet keramikas poda iepakojumu.
Piezīme
 - Saglabājiet iepakojumu līdz uzstādīšanas beigām.
- 2 Sagatavojiet un nogrieziet nepieciešamā garuma ūdens padeves cauruli un notekcauruli (komplektā ar tvertni).
- 3 Piestipriniet pie sienas aizsargplāksni.
- 4 Ievietojiet ūdens padeves cauruli un notekcauruli.
- 5 Novietojiet keramikas podu aptuveni 100 mm no sienas. Pēc tam ievelciet keramikas podā strāvas padeves vadu un ūdens padeves šļūteni.
- 6 Piestipriniet keramikas podu pie sienas.
Piezīme
 - Piestipriniet keramikas podu, izmantojot komplektā iekļautos sešstūra uzgriežņus.
- 7 Pārbaudiet, vai keramikas pods atrodas horizontāli.
Piezīme
 - Ja nepieciešams, noregulējiet poda līdzenumu, atskrūvējot vaļīgāk sešstūru uzgriežņus solī 6.
- 8 Noņemiet iepakojumu zem keramikas poda.
- 9 Nogrieziet aizsargplāksni ap keramikas podu.
- 10 Malas, kur savienojas aizsargplāksne, tualetes pods un siena, aizdariet ar hermētiķi.

C-5 E-bidet (sēdierīces) uzstādīšana

- 1 Ieskrūvējiet strāvas padeves vadu un ūdens padeves šļūteni.
- 2 Pievienojiet strāvas padeves vadu.
- 3 **Standarta (39354SH1) modelim**
Pievienojiet ūdens padeves šļūteni un piestipriniet to ar spaili. Pārliedzinieties, ka ūdens padeves šļūtene kārtīgi piestiprināta ar spaili.
Piezīme
 - Ja spaiļe nav kārtīgi piestiprināta, noņemiet to un piestipriniet no jauna. Lai atvērtu spaili, ievietojiet skrūvgriezi ar plakano galu, piespiediet to uz leju un pastumiet.**Attēlotajam (18801SH1) modelim**
Piestipriniet filtru.
- 4 **Standarta (39354SH1) modelim**
Pagrieziet ūdens padeves sviru vertikāli.
Attēlotajam (18801SH1) modelim
Pieskrūvējiet cauruli un novietojiet E-bidet (sēdierīci) uz keramikas poda.
- 5 Mazliet sasveriet E-bidet (sēdierīces) aizmugurējo daļu un ievietojiet to keramikas podā.
Piezīme
 - Uzstādot E-bidet (sēdierīci), neļaujiet elektrības vadam karāties keramikas poda iekšpusē.
 - Pārliedzinieties, ka arī zem E-bidet (sēdierīces) iestiprināti keramikas poda stiprinājuma pamatnē.
 - Kad E-bidet (sēdierīce) tiks nostiprināta, jūs dzirdēsiet klikšķi.
 - E-bidet (sēdierīci) var nostiprināt, ievērojot zemāk dotos soļus.
 - 1 Noņemiet E-bidet (sēdierīces) sānu vāku.
 - 2 Nospiediet sviru. Ja nevarat to aizsniegt ar roku, izmantojiet skrūvgriezi.
 - 3 Pavelciet E-bidet (sēdierīci) uz augšu, vienlaikus piespiežot tās aizmugurējo daļu.
- 6 Strāvas padeves vadu ievietojiet gropē zem poda.
- 7 Atveriet ūdens slēgvārstu.
- 8 GROHE tvertnēm noregulējiet skalošanas ūdens daudzumu. Pēc tam atkārtoti uzstādiet noskalošanas slēdzi.
- 9 Ieslēdziet elektropadeves pārtraucēju.

C-6 Tālvadības pults uzstādīšana

- 1 Ievietojiet baterijas.
- 2 Izlemiet, kādā stāvoklī tiks uzstādīta tālvadības pults.
- 3 Piestipriniet standarta tālvadības pults turētāju pie sienas.

A Turētāja piestiprināšana ar skrūvēm

A-1 Apmetuma plāksnēm vai finierim, kas plānāks par 5 mm

A-2 Betonam

B Turētāja uzstādīšana, izmantojot divpusēju līmlenti

Piezīme

- Notīriet sienas/pielīmējamo virsmu, attīriet to no putekļiem, gružiem un ūdens.
- Nepietiekama tīrība var pasliktināt divpusējās līmlentes saķeri.
- Piespiediet turētāju pietiekami stipri pie sienas/pielīmējamās virsmas, lai būtu droši, ka turētājs ir droši piestiprināts.
- Vidē ar augstu temperatūru vai mitruma līmeni divpusēja līmlente var atlupt un nokrist.

- 4 Piestipriniet tālvadības pulti pie turētāja.

D Testēšana

- 1 Aplājiet sēdekļa sensoru ar drānas gabalu un novietojiet smidzināšanas reflektoru zem tualetes sēdekļa.
- 2 Pagrieziet E-bidet (sēdierīces) IESLĒGŠANAS SLĒDZI stāvoklī "Ieslēgts" (I). Pēc tam pietuviniet tālvadības pulti tualetei un nospiediet OK pogu, lai sapārotu.
- 3 Pārlicinieties, ka ūdens tiek izsmidzināts gan uz aizmuguri, gan uz priekšu.
- 4 Noņemiet smidzinātāja pārvalku.
- 5 Nospiediet žāvētāja pogu un pārbaudiet, vai sistēma darbojas pareizi. Piestipriniet bandroli sēdekļa vākam.

LT

Šį vadovą sudaro dvi dalys: pirmoje dalyje aprašytos atsargumo priemonės ir tualetu įrengimo procedūros, o antroje dalyje pateiktos vaizdinės montavimo instrukcijos. Montuodami kiekvieną dalį, naudokitės šiuo vadovu. Be to, montuodami modelį su ekranu (18801SH1), praleiskite veiksmus nuo **C-1** iki **C-3**.

Atsargumo priemonės

Norėdami užtikrinti saugų šio gaminio montavimą ir naudojimą, prieš pradėdami jo montavimo darbus atidžiai perskaitykite atsargumo priemones.

PAVOJUS

Žymi momentinę pavojingą situaciją, kuri, jei nebus imtasi priemonių, gali sukelti mirtį arba sunkų sužeidimą.

ĮSPĖJIMAS

Žymi galimai pavojingą situaciją, kuri, jei nebus imtasi priemonių, gali sukelti mirtį arba sunkų sužeidimą.

DĖMESIO

Žymi galimai pavojingą situaciją, kuri, jei nebus imtasi priemonių, gali sukelti nestiprų arba vidutinio sunkumo sužeidimą ir (arba) žalą gaminiui ir (arba) kitiems objektams ir turtui.

⚠ PAVOJUS



Netinkamai sujungus maitinimo jungties dalis gali kilti elektros smūgio pavojus.



Elektros instaliacijos darbus turi atlikti kvalifikuotas elektrikas. Gali kilti trumpojo jungimo ir (arba) elektros smūgio pavojus.



Vonios kambariuose būtina užtikrinti apsaugines zonas. Jei maitinimo tinklo jungtis įrengta 2 zonoje, tada unitazą-bidė prie maitinimo tinklo galima prijungti tiesiogiai, naudojant kontaktinį lizdą IPX4 kaip pastovią jungtį.



ĮSPĖJIMAS



Laikykitės šiame vadove pateiktų nurodymų ir tinkamai sumontuokite gaminį. Priešingu atveju galimas elektros smūgis, gaisras, sužeidimas, vandens nuotėkis ir (arba) užtvindymas.



Niekam neleiskite ardyti, remontuoti ar modifikuoti gaminio – tą atlikti gali tik įgaliotasis techninės priežiūros specialistas. Tai kelia elektros smūgio arba gaisro pavojų, o gaminys gali neveikti tinkamai ir sužeisti.



Neprijunkite ir neatjunkite maitinimo jungties ar elektros kabelio šlapiomis rankomis. Galimas elektros smūgio pavojus.



Sujungdami ar atjungdami maitinimo jungtį, laikykite už jungties. Jei jungtis sujungiama arba atjungžiama laikant už kabelio, galima pažeisti jungtį arba kabelį ir gali kilti gaisro arba elektros smūgio pavojus.



Nepilkite vandens ar valiklio į unitazo sėdynės bloką, nuotolinį valdiklį ar maitinimo jungtį arba ant jų. Tai gali sukelti elektros smūgį arba gaisrą.



Naudokite tik 220–240 V kintamosios srovės maitinimo šaltinį. Taip pat nenaudokite jokių kitų jungties įjungimo į netinkamos konfigūracijos lizdą būdų. Viršijus vardinę eksploataavimo įtampą gali kilti elektros smūgio arba gaisro pavojus.



Elektros instaliacijos darbus gali atlikti tik kvalifikuotas elektrikas. Darbas turi būti atliktas pagal IEC 60364-7-701 (atitinkančio VDE 0100, 701 dalį) bei šalies ir vietos teisės aktų reikalavimus.





Įsitikinkite, kad elektros kabelio laidų galai patikimai įkišti į maitinimo jungties įvadus. Priešingu atveju gali kilti gaisras.





Iki galo priveržkite maitinimo jungtį. Dėl pažeisto kabelio gali kilti gaisro ar elektros smūgio pavojus.

 Elektros kabelio negalima pažeisti, lankstyti, modifikuoti, pernelyg smarkiai susukti, surišti, prispausti ar ant jo dėti sunkius daiktus. Dėl pažeisto kabelio gali kilti gaisro ar elektros smūgio pavojus.

 Šio gaminio negalima montuoti drėgnoje arba šlapioje vietoje, pvz. dušo kabinoje ar garinėje, nes gali kilti elektros smūgio ar gaisto pavojus.

 Gaminį prijunkite tik prie geriamo vandens šaltinio. Priešingu atveju dėl sėdynės bloke esančių elektroninių dalių korozijos gali kilti elektros smūgio, gaisro ir odos uždegimo pavojus.

 Regionuose, kur karbonatinis vandens kietumas viršija 18° dH (KH), būtina naudoti vandens filtravimo sistemą su vandens minkštintuvu. Apie karbonatinį vandens kietumą galite pasiteirauti savo vietinio komunalinių paslaugų teikėjo.

 Siekiant užtikrinti ilgą eksploataavimo trukmę:

- Kalkes šalinkite kas 3 metus (išigykite atskirai parduodamą kalkių šalinimo priemonę. Gaminio numeris – 46978001).
- Purkštuko antgalį keiskite kas 3 metus (purkštuko antgalis pridedamas prie kalkių šalinimo rinkinio. Išigykite atskirai parduodamą kalkių šalinimo priemonę. Gaminio numeris – 46978001).

DĖMESIO

 Pirminėje maitinimo grandinėje sumontuokite didelio jautrumo, didelės spartos įžeminimo grandinės pertraukiklį (kurio vardinė srovė 15 mA ar mažesnė). Galimas elektros smūgio pavojus.

 Unitazas pagamintas iš keramikos, o keramika yra trapi. Dirbdami su unitazu atkreipkite dėmesį į šiuos dalykus:

- Prieš montuodami unitazą įsitikinkite, kad jo būklė gera ir jis nepažeistas.
- Sumontavę patikrinkite, ar unitazas nepažeistas.

Priešingu atveju galimi sužeidimai ar vandens nuotėkis ir (arba) užtvindymas.

 Prieš prijungdami gaminį iš vamzdžių vidaus pašalinkite pašalines medžiagas ar rūdis. Priešingu atveju gali būti pažeistos gaminio vidinės dalys, todėl gali atsirasti vandens nuotėkis ir (arba) užtvindymas.

 Naudodami sietelį atkreipkite dėmesį į šiuos dalykus:

- Prieš išimdami sietelį užsukite vandens atjungimo vožtuvą.
- Įdėdami sietelį, iki galo jį priveržkite, kad nebūtų plyšio.
- Dėdami žiedinį tarpiklį patikrinkite, kad ant jo nebūtų pašalinių medžiagų.

Jei prie sandarinimo žiedo yra prikibusių nešvarumų, dėl vandens nutekėjimo galimas patvinimas.

 Sumontavę atsukite vandens atjungimo vožtuvą ir patikrinkite, ar nėra vandens nuotėkio. Gali kilti vandens nuotėkio ir (arba) užtvindymo pavojus.

Maitinimas

- Naudokite 220–240 V kintamosios srovės šaltinį, kurio vartojamoji galia 850 W. Maksimali – 1300 W
- Elektros kabelio ilgis 1,0 m.
Elektros laidas turi būti jungiamas prie 3+PE (įžemintos) jungties, esančios atokiau nuo vandens šaltinio.
- Elektros instaliacijos darbus gali atlikti tik kvalifikuotas elektrikas. Darbas turi būti atliktas pagal IEC 60364-7-701 (atitinkančio VDE 0100, 701 dalį) bei šalies ir vietos teisės aktų reikalavimus.
- Šį prietaisą būtina įjungti į tinkamai įžemintą lizdą.

Vandentiekis

- Kaip vandens šaltinį naudokite tik geriamąjį vandenį. Naudojant kitokį vandenį (pramoninį, šulinio vandenį ir kt.), gali sumažėti elektrinių ir mechaninių komponentų patvarumas, dėl to gali kilti sužeidimo ar gedimo pavojus.
- Patikimai pritvirtinkite vandentiekio vamzdį.
- Regionuose, kur karbonatinis vandens kietumas viršija 18° dH (KH), būtina naudoti vandens filtravimo sistemą su vandens minkštintuvu. Apie karbonatinį vandens kietumą galite pasiteirauti savo vietinio komunalinių paslaugų teikėjo.
- Siekiant užtikrinti ilgą eksploataavimo trukmę, būtina kas 3 metus nukalkinti gaminį. (Įsigykite atskirai parduodamą kalkių šalinimo priemonę. Gaminio numeris – 46978001)

Vandens slėgis

Minimalus vandens slėgis turi būti 0,05 MPa (0,5 bar) [srauto slėgis]. Maksimalus vandens slėgis – 1,0 MPa (10,0 bar) [hidrostatinis slėgis].
Montuodami atsižvelkite į šį slėgio intervalą.

Minimalūs montavimo tarpai

Būtinai minimalūs montavimo tarpai parodyti 1 pav.
Rekomenduojama kiekvienoje gaminio pusėje išlaikyti 70 mm ar didesnį tarpą.

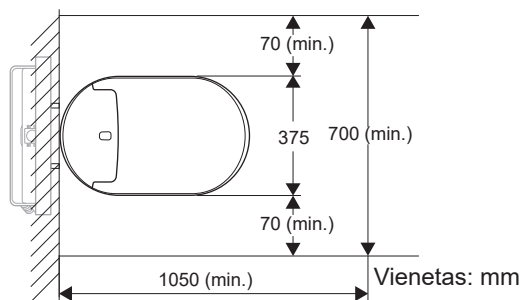

1 pav.

Konstrukcijos patvirtinimas

- Jei jau sumontuotas kito gamintojo unitazas, galimas ir potinkinis vandens prijungimas. Tačiau jungimo matmenys turi būti identiški. Prie gaminių kartais pridodamas informacinis lipdukas su po nuleidimo skydeliu esančios apsauginės plokštės matmenimis.
- 46944001 armatūra gali būti montuojama tik „Grohe“ nuleidimo sistemoms su GD2 bakeliais.

Techniniai duomenys

Vardinė įtampa

220–240 V (kint. sr.), 50-60 Hz

Vardinės energijos sąnaudos

850 W (aplinkos 20 °C, vandens 15 °C)

Didžiausios energijos sąnaudos

1300 W

Elektros kabelio ilgis

1 m

Nelaidumo vandeniui kategorija

IPX4

Parengtis

0,9 vato

1 apsaugos klasė

EN13077 – AB tipas,
EN997-CL1-5A+CL2

Vandens slėgio intervalas

0,05 MPa (0,5 bar) [srauto slėgis] – 1,0 MPa (10,0 bar)
[hidrostatinis slėgis]

Vandentiekio jungimo skerspjūvis

3/8 col.

Eksploatavimo temperatūros diapazonas

0 °C – 40 °C

Vienetai

V – voltas, Hz – hercas, W – vatas, m – metras, MPa – megapaskalis, col. – colis, °C – Celsijaus laipsniai

Nuleidžiamo vandens tūris

Europa: visas 5 l, dalinis 3 l

A Tiekiamos dalys

- a „E-bidet“ (sėdynės blokas)
- b Vandentiekio žarna ir apkaba (tik standartiniame 39354SH1 modelyje)
- c Atšakos ventilis (tik standartiniame 39354SH1 modelyje)
- d Nuotolinis valdymas ir laikiklis
- e Varžtai, inkarai ir AAA tipo baterijos (nuotoliniam valdikliui)
- f Dvipusė juosta (nuotoliniam valdymui)
- g Maitinimo jungtis
- h Keraminis unitazas
- i Apsauginis lakštas, montavimo pagrindai ir poveržlės (keraminiam unitazui)
- j Purškimo gaubtelis
- k Banderolė

DISPLAY Sietelis (tik modeliui su ekranu [18801SH1])

OPTION Montavimo komplektas automatiniam praplovimui (prekės Nr. 46 944)

* Paleidžiamas iš pradžių, kai įrengtas automatinio praplovimo komplektas.

B Reikalingi įrankiai

- a Veržliaraktis (19 mm)
- b Skečiamasis raktas
- c Kryžminis atsuktuvas
- d Plokščiasis atsuktuvas
- e Tikslusis plokščiasis atsuktuvas (2,5 mm)
- f Tikslusis kryžminis atsuktuvas (Nr. 0)
- g Raktas su terkšle (19 mm)
- h ŠlifuoKLIS
- i Vamzdžių pjaustymo įtaisas
- j Gulsčiukas
- k Dildė
- l Juosta
- m Liniuotė
- n Rašiklis
- o Plaktukas
- p Peilis keičiamais ašmenimis
- q Klįjai

C-1 Pasirengimas

- 1 Išjunkite maitinimo jungtuvą.
- 2 **GROHE vandentiekio bakeliui**
Nuimkite vamzdžio dangtelį.
Kitiems vandentiekio bakeliams
Išpjaukite sieną.
- 3 Pakoreguokite iš sienos kyšančių varžtų ilgį.
- 4 Ištraukite elektros kabelį iš sienos.
- 5 Įkiškite elektros kabelį į maitinimo jungties dalis ir prijunkite laidus.

Pastaba

- Žiūrėkite, kad laidus prijungtumėte prie atitinkamų įvadų.

- 6 Sujunkite maitinimo jungties dalis.

Pastaba

- Tvirtai priveržkite dalis.

- 7 Nuimkite apžiūros kameros dangtelį.

C-2 Vandentiekio žarnos paruošimas

- 1 Nuimkite du vandentiekio žarnos komponentus.
- 2 Prakiškite vandentiekio žarną iki vandens atjungimo vožtuvo.

C-3 Atšakos ventilio prijungimas

- 1 Užsukite vandens atjungimo vožtuvą ir atjunkite vandentiekio žarną.
- 2 Prijunkite atšakos ventilių prie vandentiekio žarnos užpildymo vožtuvo pusėje, o kitą atšakos ventilio pusę prijunkite prie vandens atjungimo vožtuvo.
- 3 Nuimkite gaubtelį ir vėl uždėkite du vandentiekio žarnos komponentus, tada prijunkite vandentiekio žarną prie atšakos ventilio.
- 4 Po vandentiekio žarna pastatykite indą vandeniui.
- 5 Atsukite vandens atjungimo vožtuvą ir iš vandentiekio žarnos išplaukite šiuokšles, kurių joje gali būti.

- 6 Patikrinkite, ar nėra nuotėkio prie vandens atjungimo vožtuvo.

Pastaba

- Jei yra nuotėkis, gerai užveržkite vietą, per kurią prateka vanduo.

- 7 Užsukite vandens atjungimo vožtuvą.

LT

C-4 Keraminio unitazo montavimas

- 1 Nuo keraminio unitazo nuimkite viršutinę pakuotės dalį.
Pastaba
 - Pakuotės neišmeskite, kol baigsite montavimą.
- 2 Paruoškite ir atpjaukite reikiamo ilgio vandentiekio vamzdį ir kanalizacijos vamzdį (tiekiamą su bakeliu).
- 3 Pritvirtinkite apsauginį lakštą prie sienos.
- 4 Įstatykite vandentiekio vamzdį ir kanalizacijos vamzdį.
- 5 Pastatykite keraminį unitazą apytiksliai 100 mm atstumu nuo sienos. Tada į keraminį unitazą įtraukite elektros kabelį ir vandentiekio žarną.
- 6 Pritvirtinkite keraminį unitazą prie sienos.
Pastaba
 - Keraminį unitazą pritvirtinkite šešiakampėmis veržlėmis, pridedamomis su bakeliu.
- 7 Patikrinkite, ar keraminis unitazas horizontalus.
Pastaba
 - Prireikus unitazo horizontalumą pakoreguokite atleisdami 6 veiksmo minėtas šešiakampes veržles.
- 8 Ištraukite pakuotę iš po keraminio unitazo.
- 9 Apipjaukite apsauginį lakštą, kyšantį iš po keraminio unitazo.
- 10 Užsandarinkite kraštus, kur sueina apsauginis lakštas, unitazas ir siena.

C-5 „E-bidet“ (sėdynės bloko) montavimas

- 1 Prakiškite elektros kabelį ir vandentiekio žarną.
- 2 Prijunkite elektros kabelį.
- 3 **Standartiniam modeliui (39354SH1)**
Prijunkite vandentiekio žarną ir pritvirtinkite apkabą. Patikrinkite, ar vandentiekio žarna tinkamai pritvirtinta apkaba.
Pastaba
 - Jei apkaba netinkamai uždėta, nuimkite ją ir vėl uždėkite. Norėdami atsegti apkabą, įkiškite plokščią atsuktuvą, paspauskite žemyn ir pastumkite.**Modeliui su ekranu (18801SH1)**
Įdėkite sietelį.
- 4 **Standartiniam modeliui (39354SH1)**
Pasukite vandentiekio žarnos sklendę į vertikalią padėtį.
Modeliui su ekranu (18801SH1)
Praveskite vamzdelį ir uždėkite „E-bidet“ (sėdynės bloką) ant keraminio unitazo.
- 5 Šiek tiek paverskite „E-bidet“ (sėdynės bloko) galinę pusę ir įstatykite į keraminį unitazą.
Pastaba
 - Montuodami „E-bidet“ (sėdynės bloko) įtaisą įsitikinkite, kad maitinimo laidas nenutiestas į keraminį unitazą.
 - Įsitikinkite, kad po „E-bidet“ (sėdynės bloku) esantys kabliai įtvirtinti į keraminio unitazo montavimo pagrindą.
 - „E-bidet“ (sėdynės blokui) užsifiksavus, pasigirsta spragtelėjimo garsas.
 - „E-bidet“ (sėdynės bloką) nuimti galima atlikus toliau aprašytus veiksmus.
 - 1 Nuimkite šoninį „E-bidet“ (sėdynės bloko) dangtį.
 - 2 Paspauskite svirtį. Jei negalite pasiekti ranka, panaudokite atsuktuvą.
 - 3 Spausdami galinę „E-bidet“ (sėdynės bloko) dalį, traukite ir kelkite jį.
- 6 Elektros kabelį laikykite unitazo apatinėje pusėje esančiame griovelyje.
- 7 Atsukite vandens atjungimo vožtuvą.
- 8 Jei naudojate GROHE bakelį, sureguliuokite nuleidžiamo vandens kiekį. Tada vėl uždėkite nuleidimo skydelį.
- 9 Įjunkite maitinimo jungtuvą.

C-6 Nuotolinio valdiklio montavimas

- 1 Įdėkite baterijas.
- 2 Nuspręskite, kur montuosite nuotolinį valdiklį.
- 3 Pritaisykite standartinį nuotolinio valdiklio laikiklį ant sienos.

A Laikiklio tvirtinimas varžtais

A-1 Plonesnei nei 5 mm tinko plokštei ar fanerai

A-2 Betonui

B Laikiklio tvirtinimas naudojant dvipusę juostą

Pastaba

- Nuvalykite montavimo sienos / lipnų paviršių, kad ant jo nebūtų dulkių, šiukšlių ir vandens.
- Nepakankamai švari dvipusė juosta gali tinkamai neprilipti.
- Pakelkite laikiklį, kad montuotumėte sieninį / lipnų paviršių ir įsitikintumėte, jog laikiklis yra tvirtai pritvirtintas.
- Dvipusė juosta gali atsiklijuoti esant aukštai temperatūrai arba itin drėgnoje aplinkoje.

- 4 Nuotolinį valdiklį pritvirtinkite prie laikiklio.

D Bandymas

- 1 Uždenkite sėdynės jutiklį audiniu ar popieriumi ir ant unitazo sėdynės uždėkite purškimo gaubtą.
- 2 Įjunkite „E-bidet“ (sėdynės bloko) MAITINIMĄ (I). Tada atneškite nuotolinio valdymo pultą prie tualetu ir paspaudę „OK“ susiekite.
- 3 Patvirtinkite, kad veikia vandens purškimas galiniam ir priekiniam plovimui.
- 4 Nuimkite purškimo gaubtą.
- 5 Paspauskite džiovintuvo mygtuką ir patikrinkite, ar jis tinkamai veikia. Prie sėdynės dangčio priklijuokite banderolę.

RO

Acest manual se compune din două secțiuni; prima secțiune cuprinde măsurile de siguranță și descrierile procedurilor de instalare a toaletei, iar a doua secțiune cuprinde instrucțiunile vizuale pentru instalare. Vă rugăm să consultați fiecare secțiune din manual. De asemenea, atunci când instalați modelul cu afișaj (18801SH1), săriți etapele de la **C-1** până la **C-3**.

Măsuri de siguranță

Pentru o instalare și utilizare în siguranță a produsului, vă rugăm să citiți cu atenție măsurile de siguranță înainte să instalați produsul.

PERICOL

Indică o situație periculoasă imediată care, dacă nu este prevenită, poate provoca decesul sau răni grave.



AVERTISMENT

Indică o situație potențial periculoasă care, dacă nu este prevenită, poate provoca decesul sau răni grave.









ATENȚIE

Indică o situație potențial periculoasă care, dacă nu este prevenită, poate provoca răni minore până la moderate și/sau deteriorări ale produsului și/sau ale altor obiecte.

PERICOL

-  Introducerea necorespunzătoare a fișei electrice poate reprezenta un pericol de electrocutare.
-  Toate legăturile electrice trebuie să fie efectuate de către un electrician calificat.
Există pericolul de scurt circuit și/sau electrocutări.
-  Țineți cont de zonele de protecție din baie.
Dacă în zona 2 se realizează o conexiune electrică, atunci alimentarea la toaleta cu funcție bideu poate fi efectuată prin intermediul unei conexiuni directe, în timp ce priza IPX4 pentru conector va avea rol de conexiune permanentă.

AVERTISMENT

-  Urmați instrucțiunile descrise în acest manual și montați produsul în mod corespunzător.
În caz contrar, pot surveni electrocutări, incendii, răni, scurgeri de apă și/sau inundații.
-  Nu permiteți niciunei persoane, cu excepția unui tehnician de service autorizat, să efectueze dezasblarea, reparația sau modificarea produsului.
Există pericolul de electrocutare sau incendiu și produsul se poate defecta, provocând răni.
-  Nu introduceți și nu scoateți fișa electrică sau cablul de alimentare dacă aveți mâinile umede.
Există pericolul de electrocutare.
-  Țineți de priză atunci când introduceți sau scoateți fișa electrică.
Dacă fișa electrică este introdusă sau scoasă ținând de cablu, există pericolul de incendii sau electrocutări din cauza deteriorării fișei sau a cablului.
-  Nu turnați apă sau agent de curățare în interiorul sau pe unitatea cu scaun, panoul de control sau fișa electrică.
Acest lucru poate provoca electrocutări sau incendii.
-  Utilizați doar alimentarea electrică de 220 V - 240 V c.a. De asemenea, nu utilizați altă metodă de a introduce fișa electrică într-o priză configurată necorespunzător.
Depășirea tensiunii nominale necesare pentru funcționare poate provoca electrocutări sau incendii.
-  Legăturile electrice trebuie să fie efectuate doar de către un electrician calificat. Această lucrare trebuie să fie efectuată în conformitate cu reglementările specifice IEC 60364-7-701 (corespunzătoare VDE 0100 Partea 701) precum și cu toate reglementările naționale și locale.
-  Asigurați-vă că ați fixat bine vârful firelor din cablul de alimentare în orificiile fișei electrice.
În caz contrar, poate surveni un incendiu.

 Introduceți complet fișa electrică. Există pericol de incendiu sau electrocutare cauzat de deteriorarea cablului.

 Nu deteriorați, îndoiiți, modificați, răsuciți excesiv, legați, suprapuneți sau așezați obiecte grele pe cablul de alimentare. Există pericol de incendiu sau electrocutare cauzat de deteriorarea cablului.

 Nu instalați produsul într-o locație umedă, cum ar fi interiorul cabinei de duș sau o saună, acest lucru putând provoca electrocutări sau incendii.

 Nu conectați produsul decât la o sursă de apă potabilă. În caz contrar, coroziunea componentelor electronice din interiorul unității cu scaun poate provoca electrocutări, incendii și inflamații ale pielii.

 În zonele în care duritatea carbonatului depășește 18° dH (KH) este necesară utilizarea unui sistem de filtrare cu dedurizator de apă. Puteți solicita informații despre duritatea carbonatului la furnizorul local de utilități.

 Pentru asigurarea unei durate lungi de funcționare:

- Efectuați lucrările de detartrare la fiecare 3 ani (Achiziționați setul de detartrare comercializat separat. Numărul de produs este 46978001).
- Înlocuiți vârful duzei la fiecare 3 ani (Vârful duzei este inclus în setul de detartrare. Achiziționați setul de detartrare comercializat separat. Numărul de produs este 46978001).

ATENȚIE

 Instalați un întrerupător de protecție la defecțiune circuit de împământare cu sensibilitate ridicată (cu o valoare de curent nominal de 15 mA sau mai puțin) pe circuitul principal al sursei de alimentare. Există pericolul de electrocutare.

 Vasul toaletei este fabricat din ceramică, iar aceasta este fragilă. Atunci când manipulați vasul toaletei rețineți următoarele:

- Înainte de instalare, asigurați-vă că vasul toaletei este în stare bună și nu prezintă urme de deteriorări.
- După instalare, verificați dacă vasul de toaletă prezintă urme de deteriorări.

Nerespectarea acestor instrucțiuni poate provoca răni, scurgeri de apă și/sau inundații.

 Îndepărtați obiectele străine sau rugina din interiorul conductelor atunci când racordați produsul. În caz contrar, componentele interne ale produsului se pot defecta, putând surveni scurgeri de apă și/sau inundații.

 Rețineți următoarele atunci când folosiți filtrul:

- Închideți robinetul de apă atunci când înlocuiți filtrul.
- Atunci când montați filtrul, strângeți-l complet astfel încât să nu existe joc.
- În momentul fixării, asigurați-vă că pe garnitura inelară nu sunt prezente obiecte străine. Obiectele străine aflate pe garnitura inelară pot provoca inundații cauzate de scurgerile de apă.

 După instalare, reglați robinetul de alimentare cu apă și verificați dacă există scurgeri de apă. Acest lucru poate provoca scurgeri de apă și/sau inundații.

Sursa de alimentare

- **Utilizați o sursă de alimentare de 220 - 240 V c.a. cu un consum de putere de 850 W, max. 1.300 W.**
- **Cablul de alimentare are o lungime de 1,0 m.**
Cablul de alimentare trebuie să fie conectat la fișa 3+PE (împământare) și păstrat la distanță de zona cu apă.
- **Legăturile electrice trebuie să fie efectuate doar de către un electrician calificat. Această lucrare trebuie să fie efectuată în conformitate cu reglementările specifice IEC 60364-7-701 (corespunzătoare VDE 0100 Partea 701) precum și cu toate reglementările naționale și locale.**
- **Dispozitivul trebuie să fie conectat la o priză adecvată cu împământare.**

Alimentarea cu apă

- **Pentru alimentare utilizați numai apă potabilă.**
Utilizarea unei surse diferite de apă (apă industrială, apă din fântână etc.) poate provoca deteriorarea rezistenței componentelor electrice și mecanice, putând cauza un accident sau o defecțiune.
- **Vă rugăm să fixați bine conducta de alimentare cu apă.**
- **În zonele în care duritatea carbonatului depășește 18° dH (KH) este necesară utilizarea unui sistem de filtrare cu dedurizator de apă. Puteți solicita informații despre duritatea carbonatului la furnizorul local de utilități.**
- **Pentru asigurarea unei durate lungi de funcționare, efectuați o decalcifiere la fiecare 3 ani. (Achiziționați setul de detartrare comercializat separat. Numărul de produs este 46978001)**

Presiunea apei

Presiunea minimă a apei trebuie să fie de 0,05 MPa (0,5 bar) [debit]. Presiunea maximă a apei este de 1,0 MPa (10,0 bar) [presiune hidrostatică].

Vă rugăm să respectați intervalul de presiune din instalație.

Distanța minimă pentru instalare

Pentru a vedea distanța minimă necesară pentru instalare, consultați Figura 1.

Se recomandă menținerea unui spațiu de 70 mm de fiecare parte laterală a produsului.



Figura 1

Confirmarea instalației

- Dacă există deja o toaletă fabricată de un alt producător, racordarea la coloana de apă din perete este posibilă. Cu toate acestea, dimensiunile de racordare trebuie să fie identice. Uneori, produsele prezintă un autocolant cu informații referitoare la dimensiuni pe placa de protecție, sub clapeta de acționare.
- Racordurile 46944001 pot fi montate doar pentru sistemele de clătire Grohe cu rezervoare GD2.

Date tehnice

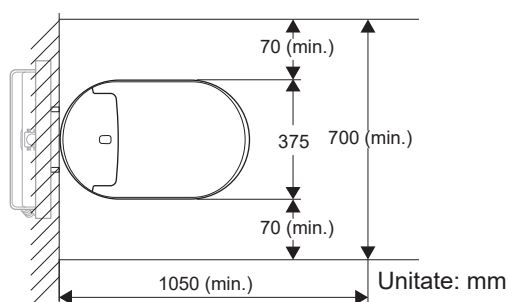
Tensiune nominală

220 - 240 V (c.a.), 50-60 Hz

Consum nominal de energie

850 W (mediu 20 °C, apă 15 °C)

Consum maxim de energie

1.300 W

Lungime cablu de alimentare

1 m

Indice de impermeabilitate

IPX4

În așteptare

0,9 W

Clasa de protecție 1

EN13077- tip AB,
EN997-CL1-5A+CL2

Interval de presiune apă

0,05 MPa (0,5 bar) [debit] - 1,0 MPa (10,0 bar) [presiune hidrostatică]

Secțiune transversală racord de apă

3/8 țoli

Interval de temperatură de funcționare

0 °C - 40 °C

Unități

V = volt, Hz = hertz, W = watt, m = metru, MPa = megapascal, in = țol, °C = grade Celsius

Volum de apă pentru clătire

Europa: complet 5 l, parțial 3 l

A Elemente furnizate

- a E-bidet (unitate cu scaun)
 - b Furtunul de alimentare cu apă și clema (incluse numai pentru modelul standard 39354SH1)
 - c Robinet industrial (inclus numai pentru modelul standard 39354SH1)
 - d Telecomandă și suport
 - e Șuruburi, buloane de ancorare și două baterii tip AAA (pentru telecomandă)
 - f Bandă dublu adezivă (pentru telecomandă)
 - g Fișă electrică
 - h Vas ceramic
 - i Folie de protecție, suporturi de fixare și șaibe (pentru vasul ceramic)
 - j Capac protector pulverizare
 - k Banderole
- DISPLAY** Filtru (numai pentru modelul cu afișaj [18801SH1])
- OPTION** Set de instalare pentru clătire automată (element nr. 46 944)

* Începeți mai întâi cu instalarea kitului de clătire automată.

B Unelte necesare

- a Cheie (19 mm)
- b Cheie reglabilă
- c Șurubelniță cap cruce
- d Șurubelniță plată
- e Șurubelniță plată de precizie (2,5 mm)
- f Șurubelniță cap cruce de precizie (nr. 0)
- g Cheie cu clichet (19 mm)
- h Polizor unghiular
- i Dispozitiv pentru tăiat țevi
- j Nivelă
- k Pila
- l Bandă adezivă
- m Ruletă
- n Creion
- o Ciocan
- p Cutter
- q Adeziv

C-1 Pregătiri

- 1 Întrerupeți alimentarea cu energie.
- 2 **Pentru rezervorul de alimentare cu apă GROHE**
Scoateți capacul conductei.
Pentru alte rezervoare de alimentare cu apă
Decupați peretele.
- 3 Reglați dimensiunea buloanelor care ies din perete.
- 4 Trageți cablul de alimentare afară din perete.
- 5 Treceți cablul de alimentare prin componentele fișei electrice și legați firele.

Notă

- Asigurați-vă că introduceți firele în orificiile corespunzătoare.

- 6 Fixați împreună componentele fișei electrice.

Notă

- Strângeți bine componentele.

- 7 Demontați capacul camerei de vizitare.

C-2 Pregătirea furtunului de alimentare cu apă

- 1 Scoateți cele două componente ale furtunului de alimentare cu apă.
- 2 Treceți furtunul de alimentare cu apă până la robinetul de apă.

C-3 Fixarea robinetului industrial

- 1 Închideți robinetul de apă și scoateți furtunul de alimentare cu apă.
- 2 Fixați robinetul industrial la furtunul de alimentare cu apă pe partea cu supapa de umplere și fixați celălalt capăt al robinetului industrial la robinetul de apă.
- 3 Îndepărtați capacul și montați din nou cele două componente ale furtunului de alimentare cu apă, apoi fixați furtunul de alimentare cu apă în partea inferioară a robinetului industrial.
- 4 Așezați un recipient pentru apă sub furtunul de alimentare cu apă.
- 5 Deschideți robinetul de apă și eliminați murdăria din furtunul de alimentare cu apă.
- 6 Verificați dacă există scurgeri de apă în jurul zonelor robinetului de apă.

Notă

- În cazul unei scurgeri, strângeți bine zona în care este prezentă scurgerea.

- 7 Închideți robinetul de apă.

RO

C-4 Instalarea vasului ceramic

- 1 Scoateți ambalajul de pe vasul ceramic.

Notă

- Păstrați ambalajul până la finalizarea instalării.

- 2 Pregătiți și tăiați conducta de alimentare cu apă și conducta de scurgere (furnizate cu rezervorul) la dimensiunea necesară.
- 3 Fixați folia de protecție pe perete.
- 4 Introduceți conducta de alimentare cu apă și conducta de scurgere.
- 5 Așezați vasul ceramic la o distanță de aproximativ 100 mm de perete. Trageți apoi cablul de alimentare și furtunul de alimentare cu apă în vasul ceramic.
- 6 Prindeți vasul ceramic de perete.

Notă

- Prindeți vasul ceramic utilizând piulițele hexagonale furnizate cu rezervorul.

- 7 Verificați planeitatea vasului ceramic.

Notă

- Dacă este necesar, reglați planeitatea vasului prin slăbirea piulițelor hexagonale în etapa 6.

- 8 Scoateți ambalajul de sub vasul ceramic.
- 9 Tăiați folia de protecție ieșită în afară din jurul vasului ceramic.
- 10 Etanșați marginile în locul de îmbinare a foliei de protecție, toaletei și peretelui.

C-5 Instalarea E-bidet (unitate cu scaun)

- 1 Treceți cablul de alimentare și furtunul de alimentare cu apă.

- 2 Conectați cablul de alimentare.

- 3 **Pentru modelul standard (39354SH1)**

Conectați furtunul de alimentare cu apă și fixați-l cu o clemă. Verificați dacă furtunul de alimentare cu apă este fixat corespunzător cu clema.

Notă

- În cazul în care clema nu este fixată corespunzător, scoateți-o și montați-o din nou. Pentru a desface clema, introduceți o șurubelniță plată, apoi apăsați-o în jos și împingeți.

- Pentru modelul cu afișaj (18801SH1)**

Fixați filtrul.

- 4 **Pentru modelul standard (39354SH1)**

Răsuciți maneta furtunului de alimentare cu apă în poziție verticală.

- Pentru modelul cu afișaj (18801SH1)**

Treceți tubul și așezați E-bidet (unitate cu scaun) deasupra vasului ceramic.

- 5 Înclinați ușor partea din spate a E-bidet (unitate cu scaun) și introduceți-o în vasul ceramic.

Notă

- Atunci când instalați E-bidet (unitatea cu scaun), nu lăsați cablul de alimentare să atârne în vasul ceramic.
- Asigurați-vă de fixarea corespunzătoare a cârligelor aflate sub E-bidet (unitate cu scaun) în suportul de fixare a vasului ceramic.
- Atunci când E-bidet (unitate cu scaun) se blochează, veți auzi un clic.
- Puteți scoate E-bidet (unitate cu scaun) urmând pașii de mai jos.
 - 1 Demontați capacul lateral al E-bidet (unitate cu scaun).
 - 2 Apăsați maneta. Dacă nu ajungeți cu mâna, folosiți o șurubelniță.
 - 3 Trageți de E-bidet (unitate cu scaun) în sus în timp ce apăsați partea din spate.

- 6 Depozitați cablul de alimentare în locașul din partea inferioară a vasului.

- 7 Deschideți robinetul de apă.

- 8 Pentru rezervorul GROHE, reglați cantitatea de apă pentru clătire. Remontați apoi clapeta de acționare.

- 9 Porniți alimentarea cu energie.

C-6 Instalarea telecomenzii

- 1 Introduceți bateriile.
- 2 Stabiliți poziția de instalare a telecomenzii.
- 3 Montați suportul standard al telecomenzii pe perete.

A Montarea suportului utilizând șuruburi

A-1 Pentru plăci de rigips sau placaje mai subțiri de 5 mm

A-2 Pentru beton

B Montarea suportului folosind banda dublu adezivă

Notă

- Curățați peretele de instalare/suprafața pe care se va lipi banda, să nu aibă praf, reziduuri și apă.
- Curățarea insuficientă poate slăbi aderența benzii dublu adezive.
- Apăsăți suficient suportul pe peretele de instalare/suprafața pe care se va lipi banda pentru a vă asigura că suportul este fixat bine.
- Banda dublu adezivă se poate desprinde în condiții de temperatură ridicată sau în condiții de umiditate ridicată.

- 4 Fixați telecomanda în suport.

D Testarea

- 1 Acoperiți senzorul scaunului cu o bucată de cârpă sau hârtie și așezați capacul protector pentru pulverizare sub scaunul toaletei.
- 2 Comutați butonul PORNIRE al E-bidet (unitate cu scaun) la pornit (I). Apoi aduceți telecomanda lângă toaletă și apăsați OK pentru a o asocia.
- 3 Verificați că este pulverizată apa pentru spălarea posteriorului și a zonei intime.
- 4 Demontați capacul protector pentru pulverizare.
- 5 Apăsăți butonul uscătorului și verificați dacă funcționează corect. Atașați banderola pe capacul scaunului.



本手册由两部分组成：第一部分包含安装座便器时的安全注意事项和步骤说明，第二部分包含图解安装方式。有关各部分内容，请参考本手册。此外，安装显示屏型号（18801SH1）时，请省略步骤 **C-1** 到 **C-3**。

安装注意事项

有关产品的安全安装和使用，请完全阅读注意事项后再安装产品。

危险

表示即刻发生的危险情况，如果未避免，可能会造成死亡或严重人身伤害。

警告

表示可能发生的危险情况，如果未避免，可能会造成死亡或严重人身伤害。

注意

表示可能发生的危险情况，如果未避免，可能会造成轻度至中度人身伤害，并且/或者造成产品和/或其他物品和财产损失。



危险



电源插口连接不当可能会造成触电。



所有电气安装作业必须由合格的电工执行。否则可能会造成短路和/或触电。



在浴室内保护区必须得到确保。如果在区域2中进行电源连接，则可以使用连接器插座IPX4作为永久连接以直连的方式为智能座便器提供电源。



警告



请遵守本手册中的指示，并正确安装产品。否则可能会造成触电、火灾、人身伤害、漏水和/或地面被淹。



切勿让非专业维修人员拆卸、修理或改装产品。否则可能会造成触电或火灾，产品可能会出现故障，造成人身伤害。



切勿用湿手连接或断开电源插口或电源线的连接。否则可能会造成触电。



连接或断开电源插口的连接时，请握住插口。如果通过握住电源线连接或断开电源插口，可能会因插口或电源线受损而造成火灾或触电。



切勿将水或清洁剂泼至座便器座椅单元、遥控器或电源插口内部或上面。否则可能会造成触电或火灾。



切勿使用AC 220 V - 240 V以外的电源。另外，切勿使用任何其他方法将插口连接到未正确配置的插座。使用时超过额定电压可能会造成触电或火灾。



电气安装作业必须由合格的电工执行。此作业必须按照IEC 60364-7-701（符合VDE 0100 701部分）的规范以及所在国家和当地规范执行。



务必将电源线的导线端部牢固插入电源插口的入口。否则可能会造成火灾。



完全连接电源插口。会有因电源线受损而造成火灾或触电的危险。



切勿损坏、弯曲、修改、过度扭曲、捆绑电源线、将其夹在中间或者将重物压在上面。会有因电源线受损而造成火灾或触电的危险。



切勿将本产品安装在潮湿的地方，例如沐浴室或蒸汽浴室内部，否则可能会造成触电或火灾。



切勿将本产品与自来水以外的水源连接。否则可能会因座椅单元内部的电子部件受到腐蚀而造成触电、火灾和皮肤炎症。



在碳酸盐硬度超过18° dH (KH) 的地区，必须使用带软水器的滤水系统。可向当地公用事业单位查询碳酸盐硬度。



为了确保较长的使用寿命：

- 请每3年进行一次除垢（请购买单独出售的除垢套件。产品编号为46978001）。
- 请每3年更换一次喷嘴头（喷嘴头包含在除垢套件中。请购买单独出售的除垢套件。产品编号为46978001）。



注意



在电源的初级端安装一个高速高灵敏度的接地故障断路器（额定电流为15 mA或以下）。
否则可能会造成触电。



座便器的腔体由陶瓷制成，而陶瓷属于易碎物品。对座便器的腔体进行操作时，请注意以下事项：
- 安装以前，请确保座便器的腔体情况良好且没有损坏。
- 安装以后，请检查座便器的腔体是否有任何损坏。
否则可能会造成人身伤害、漏水和/或地面被淹。



连接产品以前，请将管中的异物或锈清洗干净。
否则可能会造成产品内部的零部件损坏，从而可能会导致漏水和/或地面被淹。



当使用滤网时，请注意以下事项：
- 拆卸滤网时，请关闭止水阀。
- 安装滤网时，请完全紧固，不要留有缝隙。
- 安装O形环时，请确认上面是否有异物。
如果O形环上面有异物，可能会因漏水而造成地面被淹。



安装后，调节止水阀并检查是否漏水。
否则可能会造成漏水和/或地面被淹。

电源

- 使用额定功耗为**850 W**（最大**1300 W**）的**AC 220 – 240 V**电源
- 电源线的有效长度为**1.0 m**。
电源线必须连接到**3+PE**（预接地）插头，并且远离水区。
- 电气安装作业必须由合格的电工执行。此作业必须按照**IEC 60364-7-701**（符合**VDE 0100 701**部分）的规范以及所在国家和当地规范执行。
- 本设备必须正确连接至接地插座。

水源

- 只能使用自来水作为水源。
使用其他水源（工业用水、井水等）可能会造成电气和机械组件的耐用性下降，从而导致事故或故障。
- 请牢固固定供水管。
- 在碳酸盐硬度超过**18° dH (KH)**的地区，必须使用带软水器的滤水系统。可向当地公用事业单位查询碳酸盐硬度。
- 为了确保较长的使用寿命，请每**3年**进行一次除垢。（请购买单独出售的除垢套件。产品编号为**46978001**）

水压

最小水压必须为**0.05 MPa (0.5巴)** [流压]。最大水压为**1.0 MPa (10.0巴)** [流体静压]。
请在安装时注意此压力范围。

最小安装空间

有关所需的最小安装空间，请参见图1。
建议在产品各边保留**70 mm**或以上的空间。

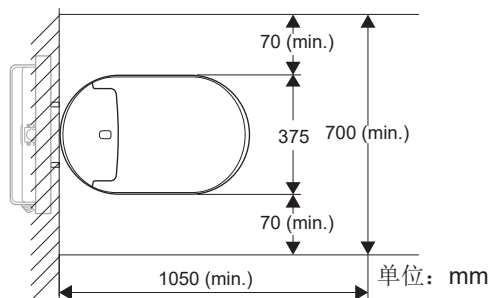

建筑方面的确认

- 如果已经安装了其他制造商的座便器，可能需要使用隐藏式水管连接配件。不过，连接尺寸必须相同。产品有时候会在冲水控制面板下方的保护板上贴有尺寸信息标签。
- **46944001**配件仅可安装于配备**GD2**储水箱的**GROHE**冲水系统。

技术数据

额定电压

220 - 240 V (AC), 50-60 Hz

额定功耗

850 W (环境温度20° C, 水温15° C)

最大功耗

1300 W

电源线长度

1 m

防水等级

IPX4

待机

0.9瓦

防护等级1

EN13077-type AB,
EN997-CL1-5A+CL2

水压范围

0.05 MPa (0.5巴) [流压] - 1.0 MPa (10.0巴) [流体静压]

水管连接剖面

3/8 in

工作温度范围

0° C - 40° C

单位

V = 伏特, Hz = 赫兹, W = 瓦特, m = 米, MPa = 兆帕斯卡, in = 英寸, ° C = 摄氏度

冲水量

欧洲: 大冲5 L, 小冲3 L

A 提供的物品

- a E-bidet (座椅单元)
- b 供水软管和夹子 (仅标准[39354SH1]型号)
- c 分水旋塞 (仅标准[39354SH1]型号)
- d 遥控器和托架
- e 螺钉、塑料膨胀管和2节AAA电池 (供遥控器使用)
- f 双面胶带 (供遥控器使用)
- g 电源插口
- h 陶瓷腔体
- i 保护片, 安装底座和垫圈 (供陶瓷腔体使用)
- j 挡水罩
- k 飘带

DISPLAY 过滤器 (仅显示屏[18801SH1]型号)

OPTION 冲水电缆 (商品编号46 944)

※首先安装冲水电缆。

B 需要的工具

- a 扳手 (19 mm)
- b 活动扳手
- c 十字头螺丝刀
- d 平头螺丝刀
- e 平头精密螺丝刀 (2.5 mm)
- f 十字头精密螺丝刀 (No. 0)
- g 棘齿 (19 mm)
- h 研磨机
- i 切管机
- j 水平仪
- k 锉刀
- l 胶带
- m 尺子
- n 笔
- o 锤子
- p 美工刀
- q 黏合剂

C-1 准备工作

- 1 关闭电源断路器。
- 2 对于**GROHE**供水箱
拆下管盖。
对于其他供水箱
在墙上请打这个形状 (请参考后面的示意图) 的洞。
- 3 调节从墙壁突出的螺栓长度。
- 4 将电源线从墙壁中拉出。
- 5 将电源线穿入电源插口的零部件, 并连接导线。
说明
 - 确保将导线连接到对应的入口。
- 6 将电源插口的零部件固定到一起。
说明
 - 牢固紧固各部分。
- 7 拆下检查室盖。

C-2 准备供水软管

- 1 从供水软管上拆下两个组件。
- 2 将供水软管穿入到止水阀。

C-3 安装分水旋塞

- 1 关闭止水阀, 然后拆下供水软管。
- 2 将分水旋塞连接到进水阀侧的供水软管, 然后将分水旋塞的另一端连接到止水阀。
- 3 拆下盖, 重新安装供水软管的两个组件, 然后将供水软管安装到分水旋塞的底部。
- 4 在供水软管下方放置一个盛水容器。
- 5 打开止水阀, 冲洗供水软管中的杂质。
- 6 检查止水阀区域附近是否漏水。
说明
 - 如果漏水, 请牢固紧固漏水区域。
- 7 关闭止水阀。

C-4 安装陶瓷腔体

- 1 拆下陶瓷腔体的包装。

说明

- 安装完成以前，请保留这些包装。

- 2 准备并将供水管和排水管（供水箱附带）切割为所需长度。
- 3 将保护片贴到墙壁上。
- 4 插入供水管和排水管。
- 5 将陶瓷腔体放置到距离墙壁约100 mm的位置。然后将电源线和供水软管拉入陶瓷腔体。
- 6 将陶瓷腔体固定到墙壁上。

说明

- 使用供水箱附带的六角螺母固定陶瓷腔体。

- 7 确认陶瓷腔体是否水平。

说明

- 如果需要，请通过在步骤⑥中松开六角螺母调节腔体的水平度。

- 8 拆下陶瓷腔体下方的包装。
- 9 切去陶瓷腔体周围突出的保护片。
- 10 将保护片、座便器和墙壁的接合处密封起来。

C-5 安装E-bidet（座椅单元）

- 1 让电源线和供水软管穿出便器腔体。

- 2 连接电源线。

- 3 对于标准(39354SH1)型号

连接供水软管，然后使用夹子固定。检查供水软管是否用夹子正确固定。

说明

- 如果夹子未正确安装，请取下并重新安装。若要打开夹子，请插入平头螺丝刀，然后向下按压。

- 对于显示屏(18801SH1)型号

安装过滤器。

- 4 对于标准(39354SH1)型号

垂直扭动供水软管的控制杆。

- 对于显示屏(18801SH1)型号

让管子穿过便钵，然后将E-bidet（座椅单元）放到陶瓷腔体上。

- 5 让E-bidet（座椅单元）的后部稍微倾斜，将其插入陶瓷腔体。

说明

- 安装E-bidet（座椅单元）时，请勿让电源线垂入陶瓷腔体。
- 确保E-bidet（座椅单元）下方的钩子已牢固钩入陶瓷腔体的安装底座。
- 当E-bidet（座椅单元）锁定时，可以听到一声“咔嚓”声。
- 可以按照以下步骤拆下E-bidet（座椅单元）。

①拆下E-bidet（座椅单元）的侧盖。

②按压控制杆。如果手够不到，请使用螺丝刀。

③按压后部的同时，向上拉出E-bidet（座椅单元）。

- 6 将电源线收入腔体下方的凹槽。

- 7 打开止水阀。

- 8 对于GROHE供水箱，调节冲水量。然后装回冲水按键板。

- 9 打开电源断路器。

C-6 安装遥控器

- 1 装入电池。
- 2 确定遥控器的安装位置。
- 3 将标准遥控器托架安装到墙壁上。

A 使用螺钉安装托架

A-1 对于厚度小于5mm的石膏板或胶合板。

A-2 对于混凝土墙壁。

B 使用双面胶安装托架

说明

- 清洁要安装的墙面和遥控器托架，确保接触面无灰尘、碎屑和水。
- 若清洁不彻底可能会降低双面胶带的粘合性。
- 充分按压托架，使其牢固粘贴到墙面/遥控器托架。
- 在高温或高湿度环境下，双面胶带可能脱落。

- 4 将遥控器放入托架。

D 测试

- 1 用一块布或一张纸盖住座椅传感器，然后将挡水罩放到座便器座椅下方。
- 2 打开E-bidet（座椅单元）的电源（|）。然后将遥控器靠近座便器，并按“OK”配对。
- 3 确认臀部清洗和妇洗都会喷水。
- 4 拆下挡水罩。
- 5 按下烘干按钮并检查其是否正常工作。将飘带系在座圈盖上。



Це керівництво складається з двох частин: перша частина містить заходи безпеки і опис процедури установки унітаза, а друга частина містить візуальні вказівки з установки. Використовуйте це керівництво щодо кожної частини. Також, під час встановлення моделі з дисплеєм (18801SH1), пропустіть кроки **C-1** - **C-3**.

Заходи безпеки

Для безпечного монтажу та використання виробу ретельно ознайомтесь із заходами безпеки перед його монтажем.

НЕБЕЗПЕКА

Сигналізує про безпосередньо небезпечну ситуацію, яка може призвести до смерті або серйозних травм, якщо її не уникнути.

ПОПЕРЕДЖЕННЯ

Сигналізує про потенційно небезпечну ситуацію, яка може призвести до смерті або серйозних травм, якщо її не уникнути.

УВАГА

Сигналізує про потенційно небезпечну ситуацію, яка може призвести до травм легкого або середнього ступеня, пошкодження виробу та (або) іншого майна, якщо її не уникнути.

НЕБЕЗПЕКА

 Неправильне підключення до розетки може призвести до ураження електричним струмом.

 Всі електромонтажні роботи повинен виконувати кваліфікований електрик. Існує небезпека короткого замикання і (або) ураження електричним струмом.

 У ванних кімнатах повинні бути передбачені захищені зони. Якщо підключення можна виконати тільки в захищеній зоні 2, тоді живлення унітаза з омивачем можна встановити за допомогою прямого підключення та розетки зі ступенем захисту IPX4 в якості постійного підключення.

ПОПЕРЕДЖЕННЯ

 Дотримуйтесь вказівок, зазначених у цій інструкції, щоб правильно встановити виріб. Недотримання цієї вимоги може призвести до ураження електричним струмом, пожежі, травм, витоків води та (або) затоплення.

 Нікому не дозволяйте ремонтувати або вносити зміни у виріб, крім спеціалістів із технічного обслуговування. Існує небезпека ураження електричним струмом або пожежі; також виріб може вийти з ладу і нанести травми.

 Не вмикайте або вимикайте кабель живлення з розетки мокрими руками. Існує небезпека ураження електричним струмом.

 Тримайте розетку при підключенні і відключенні кабелю електроживлення. Якщо підключати або відключати вилку, тримаючись за кабель, існує небезпека виникнення пожежі або ураження електричним струмом через пошкодження розетки або кабелю.

 Уникайте потрапляння води або миючого засобу всередину або на поверхню блока сидіння унітаза, пульта дистанційного керування або розетки. Це може призвести до ураження електричним струмом або пожежі.

 Використовуйте лише джерело живлення змінного струму напругою 220–240 В. Крім того, не вмикайте в розетку невідповідну вилку. Перевищення номінальної напруги може призвести до ураження електричним струмом або пожежі.

 Електромонтажні роботи повинен виконувати виключно кваліфікований електрик. Ці роботи повинні проводитись відповідно до стандарту IEC 60364-7-701 (відповідає стандарту VDE 0100, частина 701), а також всіх національних і місцевих норм.

 Надійно вставте кінці проводів кабелю живлення у вхідні отвори в розетці. Недотримання цієї вимоги може призвести до пожежі.

 Повністю вставте вилку в розетку. Існує небезпека виникнення пожежі або ураження електричним струмом через пошкодження кабелю.

 Уникайте пошкодження, згинання, зміни, надмірного закручення, заплутування, розшарування або розміщення важких предметів на кабелі живлення. Існує небезпека виникнення пожежі або ураження електричним струмом через пошкодження кабелю.

 Не встановлюйте виріб у вологих місцях, наприклад у ванних кімнатах або парних, тому що це може призвести до ураження електричним струмом або пожежі.

 Підключайте виріб виключно до джерела питної води. Вода низької якості може призвести до ураження електричним струмом, виникнення пожежі і запалення шкіри через корозію електронних компонентів всередині сидіння.

 У тих регіонах, де карбонатна жорсткість води перевищує 18°Ж (ГП), необхідно використовувати систему фільтрації води з пом'якшувачем води. Ви можете дізнатись про карбонатну жорсткість води у вашому регіоні у представника місцевої комунальної служби.

 Для забезпечення тривалого терміну служби:
– Видаляйте накип кожні 3 роки (придбайте комплект для видалення накипу, який продається окремо. Номер продукту: 46978001).

– Замініть наконечник насадки кожні 3 роки (наконечник насадки входить до комплекту для видалення накипу. Придбайте комплект для видалення накипу, який продається окремо. Номер продукту: 46978001).

УВАГА

 Встановіть високошвидкісний автоматичний переривник замикання на землю з високою чутливістю (з номінальним значенням струму 15 мА або нижче) на первинній стороні джерела живлення. Існує небезпека ураження електричним струмом.

 Унітаз виготовлено з кераміки, яка є крихкою. Враховуйте наступні вказівки під час переміщення унітаза:
– Перед установкою переконайтесь, що унітаз знаходиться в належному стані і не пошкоджений.
– Після установки перевірте унітаз на будь-які пошкодження. Недотримання цієї вимоги може призвести до травм, витоку води та (або) затоплення.

 Змийте чужорідні матеріали або іржу всередині труб, перш ніж підключати виріб. Недотримання цієї вимоги може призвести до пошкодження внутрішніх частин виробу, що може призвести до витоку води та (або) затоплення.



Під час використання унітаза враховуйте такі вказівки:

- Закрийте запірний клапан води у разі зняття фільтра.
- Під час встановлення фільтра затягніть його повністю, щоб не було щілини.
- Переконайтесь у тому, що на ущільнювальному кільці немає сторонніх матеріалів. Якщо на поверхні ущільнювального кільця присутні чужорідні матеріали, це може призвести до затоплення внаслідок витoku води.



Відрегулюйте запірний клапан води і перевірте на наявність витoku води після монтажу. Це може призвести до витoku води та (або) затоплення.

Живлення

- Використовуйте джерело живлення змінного струму напругою 220–240 В з нормою споживання у 850–1300 Вт.
- Довжина кабелю живлення становить 1,0 м. Кабель живлення повинен бути під'єднаний до 3-контактного штекера із заземленням і знаходитись далеко від джерела води.
- Електромонтажні роботи повинен виконувати виключно кваліфікований електрик. Ці роботи повинні проводитись відповідно до стандарту IEC 60364-7-701 (відповідає стандарту VDE 0100, частина 701), а також всіх національних і місцевих норм.
- Пристрій має бути підключений до правильно заземленої розетки.

Підведення води

- Для постачання води використовуйте лише джерело питної води. Використання іншого джерела води (технічної води, колодязної води тощо) може призвести до зменшення довговічності електричних і механічних елементів, що в результаті призведе до аварії або несправності.
- Надійно закріпіть трубу подачі води.
- У тих регіонах, де карбонатна жорсткість води перевищує 18°Ж (ГП), необхідно використовувати систему фільтрації води з пом'якшувачем води. Ви можете дізнатись про карбонатну жорсткість води у вашому регіоні у представника місцевої комунальної служби.
- Для забезпечення тривалого терміну служби видаляйте накип кожні 3 роки. (Придбайте комплект для видалення накипу, який продається окремо. Номер продукту: 46978001)

Тиск води

Мінімальний тиск води повинен становити 0,05 МПа (0,5 бар) [тиск потоку]. Максимальний тиск води становить 1,0 МПа (10,0 бар) [гідростатичний тиск]. Дотримуйтесь цього діапазону тиску під час монтажу.

Мінімальні інсталяційні розміри

Див. мінімальні інсталяційні розміри на рисунку 1. Рекомендується передбачити мінімальний простір у 70 мм з кожної сторони виробу.



Рисунок 1

Будівельні роботи

- Якщо встановлено унітаз іншого виробника, рекомендуємо встановити прихований штуцер для підключення води. При цьому приєднувальні розміри повинні бути ідентичними. Іноді на захисній пластині під панеллю змивання міститься наклейка з інформацією про розміри.
- Штуцери 46944001 можуть встановлюватись тільки для прихованих систем GROHE з бачками GD2.

Технічні дані

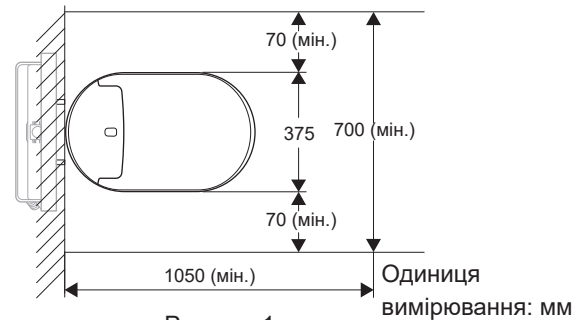
Номинальна напруга

220–240 В (змінного струму), 50-60 Гц

Номинальна споживана потужність

850 Вт (за температури навколишнього середовища 20 °C і води 15 °C)

Максимальна споживана потужність

1300 Вт

Довжина кабелю живлення

1 м

Клас водостійкості

IPX4

Режим очікування

0,9 Вт

Клас захисту 1

EN13077-type AB,
EN997-CL1-5A+CL2

Діапазон тиску води

0,05 МПа (0,5 бар) [тиск потоку] – 1,0 МПа (10,0 бар)
(гідростатичний тиск)

Поперечний переріз штуцера підведення води

3/8 дюйми

Діапазон робочих температур

0–40 °C

Одиниці вимірювання

В = вольт, Гц = герц, Вт = ват, МПа = мегапаскалей,
дюймів = дюймів, °C = градусів за Цельсієм

Об'єм води для змивання

Для Європи: повне – 5 л, часткове – 3 л

A Комплект поставки

- a E-bidet (блок сидіння)
- b Шланг водопостачання і затиск (включено тільки для стандартної моделі 39354SH1)
- c Вентиль відвідної лінії (включено тільки для стандартної моделі 39354SH1)
- d Пульт дистанційного керування та тримач
- e Гвинти, анкери і дві батарейки класу AAA (для пульта ДК)
- f Двостороння клейка стрічка (для дистанційного керування)
- g Розетка
- h Керамічна чаша
- i Захисна плівка, монтажні пластини та шайби (для керамічної чаші)
- j Кришка від брызків
- k Banderole

DISPLAY Фільтр (тільки для моделей з дисплеєм [18801SH1])

OPTION Потайний кабель (артикул № 46 944)

* Спочатку почніть з установки комплекту для автоматичного змиву.

B Необхідні інструменти

- a Гайковий ключ (19 мм)
- b Розвідний гайковий ключ
- c Хрестова викрутка
- d Плоска викрутка
- e Плоска прецизійна викрутка (2,5 мм)
- f Хрестова прецизійна викрутка (№ 0)
- g Ключ з тріскачкою (19 мм)
- h Болгарка
- i Труборіз
- j Рівень
- k Напилек
- l Стрічка
- m Лінійка
- n Олівець
- o Молоток
- p Канцелярський ніж
- q Клей

C-1 Підготовка

- 1 Вимкніть вимикач живлення.
- 2 Для зливної бачка GROHE
Зніміть покриття труби.
Для інших зливних бачків
Зробіть виріз у стіні.
- 3 Відрегулюйте довжину болтів, що виступають із стіни.
- 4 Витягніть кабель живлення зі стіни.
- 5 Вставте кабель живлення в елементи розетки і підключіть проводи.

Примітка

- Переконайтесь, що ви підключили проводи до відповідних вхідних отворів.

- 6 Скріпіть елементи розетки.

Примітка

- Надійно затягніть елементи.

- 7 Зніміть кришку камери для огляду.

C-2 Підготовка шланга подачі

ВОДИ

- 1 Зніміть два елемента зі шланга подачі води.
- 2 Підключіть шланг подачі води до запірною клапана.

UA

C-3 Підключення вентиля відвідної лінії

- 1 Закрийте запірний клапан і відключіть шланг подачі води.
- 2 Підключіть вентиль відвідної лінії до шланга подачі води зі сторони клапана наповнення, а інший кінець вентиля підключіть до запірного клапана.
- 3 Зніміть кришку та встановіть на місце два елемента шланга подачі води, а потім приєднайте шланг подачі води до нижньої частини вентиля відвідної гілки.
- 4 Розмістіть ємність для води під шлангом подачі води.
- 5 Відкрийте запірний клапан і змийте сміття всередині шланга подачі води.
- 6 Переконайтеся у відсутності витоків води навколо запірної арматури води.

Примітка

- Якщо є витік, надійно затягніть кріплення в області витіку.

- 7 Закрийте запірний клапан.

C-4 Установка керамічної чаші

- 1 Зніміть упаковку зверху керамічної чаші.
- 2 Підготуйте і обріжте трубу подачі води і дренажну трубу (поставляються разом із бачком) до необхідної довжини.
- 3 Прикріпіть захисний лист до стіни.
- 4 Вставте трубу подачі води і дренажну трубу.
- 5 Розмістіть керамічну чашу на відстані приблизно 100 мм від стіни. Після цього потягніть кабель і шланг подачі води в керамічну чашу.
- 6 Закріпіть керамічну чашу на стіні.

Примітка

- Закріпіть керамічну чашу за допомогою шестигранних гайок, що постачаються разом з бачком.

- 7 Перевірте, чи горизонтально встановлена керамічна чаша.

Примітка

- Якщо необхідно, відрегулюйте площинність чаші за допомогою послаблення шестигранних гайок на кроці 6.

- 8 Приберіть упаковку з-під керамічної чаші.
- 9 Розріжте захисний лист навколо керамічної чаші.
- 10 Змажте герметиком стики між захисним листом, унітазом і стіною.

C-5 Установка Е-біде (блока сидіння)

- 1 Дістаньте кабель живлення і шланг водопостачання.
- 2 Підключіть кабель живлення.
- 3 **Для стандартної моделі (39354SH1)**
Під'єднайте шланг подачі води і закріпіть його за допомогою затискача. Перевірте, щоб шланг подачі води був правильно закріплений за допомогою затискача.

Примітка

- Якщо затискач закріплений неправильно, зніміть його і встановіть знову. Щоб розтиснути затискач, вставте плоску викрутку, натисніть і проштовхніть її вперед.

Для моделі з дисплеєм (18801SH1)

Установіть фільтр.

- 4 **Для стандартної моделі (39354SH1)**

Поверніть важіль шланга подачі води у вертикальне положення.

Для моделі з дисплеєм (18801SH1)

Під'єднайте шланг і помістіть Е-біде (блок сидіння) зверху керамічної чаші.

- 5 Злегка нахиліть спинку Е-біде (блока сидіння) і вставте її у керамічну чашу.

Примітка

- Уникайте потрапляння кабелю живлення в керамічну чашу під час встановлення Е-біде (блок сидіння).
- Переконайтесь, що гачки під Е-біде (блоком сидіння) надійно з'єднані з монтажною пластиною керамічної чаші.
- Коли Е-біде (блок сидіння) замкнеться, ви почуєте звук «кляцання».
- Ви можете від'єднати Е-біде (блок сидіння) за допомогою інструкцій, зазначених нижче.
 - 1 Зніміть бічну кришку Е-біде (блока сидіння).
 - 2 Натисніть на важіль. Скористайтесь викруткою, якщо ви не можете дістатись до нього рукою.
 - 3 Потягніть Е-біде (блок сидіння) вгору, натискаючи на задню частину.

- 6 Зберігайте кабель живлення у пазу в нижній частині чаші.

- 7 Відкрийте запірний клапан.

- 8 Для бачків GROHE, відрегулюйте кількість води змивання. Після цього встановіть на місце панель змиву.

- 9 Увімкніть вимикач живлення.

C-6 Установка пульта дистанційного керування

- 1 Вставте батарейки.
- 2 Визначте положення установки пульта дистанційного керування.
- 3 Встановіть стандартний тримач пульта дистанційного керування на стіні.

A Монтаж тримача за допомогою гвинтів

A-1 Для гіпсокартону або фанери тонше 5 мм

A-2 Для бетону

B Монтаж тримача за допомогою двосторонньої клейкої стрічки

Примітка

- Очистіть стіну/клейку поверхню від пилу, сміття та води.
- Забрудненість може послабити клейкість двосторонньої клейкої стрічки.
- Притисніть тримач до стіни/клейкої поверхні, щоб надійно закріпити його.
- Двостороння клейка стрічка може відстати у середовищах з високою температурою або вологістю.

- 4 Вставте пульт дистанційного керування у тримач.

D Перевірка

- 1 Закрийте датчик сидіння шматком ганчірки або паперу і помістіть кришку від бризків під сидіння унітазу.
- 2 Увімкніть живлення Е-біде (блока сидіння) у положення (I). Далі натисніть кнопку ОК для з'єднання, тримаючи пульт дистанційного керування поблизу унітаза.
- 3 Переконайтесь, що вода виходить спереду і позаду.
- 4 Зніміть кришку від бризок.
- 5 Натисніть кнопку сушарки та перевірте, чи працює вона належним чином.

RUS

Настоящее руководство состоит из двух частей: первая часть посвящена мерам безопасности и описаниям процедур установки унитаза, а во второй части приведены иллюстрации методов установки. Используйте для справки обе части данного руководства. При установке модели с дисплеем (18801SH1) пропустите шаги с **C-1** по **C-3**.

Меры предосторожности

Перед установкой изделия внимательно ознакомьтесь с мерами предосторожности для обеспечения его безопасной установки и использования.

ОПАСНО

Обозначает крайнюю степень опасности, которая может привести к смерти или серьезным травмам.

ВНИМАНИЕ

Обозначает высокую степень опасности, которая может привести к смерти или серьезным травмам.

ПРЕДУПРЕЖДЕНИЕ

Обозначает потенциально опасную ситуацию, которая может привести к травмам средней степени тяжести и/или умеренным повреждениям устройства или другого имущества.

ОПАСНО



Неправильное подключение коннектора питания может привести к поражению электрическим током.



Все электрические монтажные работы должны выполняться квалифицированным электриком. Есть опасность короткого замыкания и/или поражения электрическим током.



В ванных комнатах должны быть обеспечены области защиты. Если подключение к питанию выполнено в области 2, то подача питания к унитазу с гигиеническим душем может быть обеспечена за счет прямого подключения с помощью контактного гнезда IPX4 в качестве постоянного подключения.

ВНИМАНИЕ



Следуйте инструкциям, описанным в данном руководстве, и выполняйте установку продукта правильно. В противном случае это может привести к поражению электрическим током, пожару, травмам, утечке воды и/или затоплению.



Не позволяйте лицам, отличным от авторизованного технического специалиста, выполнять разборку, ремонт или модификацию продукта.

Существует риск поражения электрическим током или возникновения пожара, а также неисправности продукта и нанесения травм.



Не подключайте и не отключайте коннектор или шнур питания мокрыми руками.

Существует риск поражения электрическим током.



Удерживайте розетку при подключении или отключении коннектора питания. Если при подключении к розетке или отключении от нее тянуть за шнур, существует риск возникновения пожара или поражения электрическим током из-за повреждения коннектора или шнура.





Не лейте воду или чистящее средство во внутрь или на сиденье унитаза, пульт ДУ или коннектор питания.

Это может привести к поражению электрическим током или возникновению пожара.





Не используйте источники питания, отличные от 220-240 В переменного тока. Не используйте другие способы для подключения коннектора к неверно установленной розетке. Превышение номинального значения напряжения может привести к поражению электрическим током или возникновению пожара.

 Все электрические монтажные работы должны выполняться квалифицированным электриком. Данные работы должны проводиться в соответствии с нормативами согласно IEC 60364-7-701 (в соответствии с VDE 0100, часть 701), а также государственными и местными нормативами.

 Плотнo вставляйте концы проводов шнуров питания во входные отверстия коннектора питания. В противном случае это может стать причиной пожара.

 Подключайте коннектор питания полностью. В случае повреждения шнура существует риск возникновения пожара или поражения электрическим током.

 Запрещается повреждать, сгибать, модифицировать, скручивать, завязывать, сплющивать шнур питания и ставить на него тяжелые предметы. В случае повреждения шнура существует риск возникновения пожара или поражения электрическим током.

 Не устанавливайте данное изделие во влажных или мокрых помещениях, например в душе или бане, т. к. это может привести к поражению электрическим током или возникновению пожара.

 Не подключайте продукт к другим источникам подачи воды, кроме водопровода. Это может привести к поражению электрическим током, возникновению пожара и повреждению кожи из-за коррозии электронных компонентов внутри сиденья.

 В регионах, где карбонатная жесткость превышает 18° dH (KH), требуется использовать систему фильтрации воды со смягчителем воды. Вы можете узнать значение карбонатной жесткости у своего поставщика коммунальных услуг.

 Чтобы обеспечить длительный срок службы:

- Выполняйте очистку от накипи каждые 3 года (приобретайте комплект для удаления накипи, который продается отдельно. Номер продукта – 46978001).
- Выполняйте замену наконечника насадки каждые 3 года (наконечник насадки входит в комплект для удаления накипи. Приобретите комплект для удаления накипи, который продается отдельно. Номер продукта – 46978001).

ПРЕДУПРЕЖДЕНИЕ

 Устанавливайте высокочувствительный высокоскоростной прерыватель тока при электрическом замыкании на землю (с номинальным значением 15 мА или ниже) в первичной цепи источника питания. Существует риск поражения электрическим током.

 Унитаз выполнен из хрупкого керамического материала. При работе с унитазом обратите внимание на следующее:

- перед установкой проверьте унитаз на наличие повреждений;
- после установки проверьте унитаз на наличие повреждений.

В противном случае это может привести к травмам, утечке воды и/или затоплению.

 Перед подсоединением изделия промойте трубы и удалите из них ржавчину и посторонние вещества. В противном случае это может привести к повреждению внутренних компонентов продукта и вызвать утечку воды и/или затопление.



При использовании фильтра обратите внимание на следующее:

- при снятии фильтра закрывайте клапан перекрытия воды;
- при установке фильтра устанавливайте его плотно, без зазоров;
- при креплении уплотнительного кольца убедитесь, что на нем нет загрязнений и посторонних веществ. Попадание на уплотнительное кольцо посторонних веществ может привести к затоплению из-за утечки воды.



Отрегулируйте клапан перекрытия воды и проверьте наличие течи после установки. Это может привести к утечке воды и/или затоплению.

Питание

- Используйте источник питания напряжением 220-240 В переменного тока и нормой потребления 850 Вт, макс 1300 Вт.
- Длина шнура питания составляет 1,0 м. Шнур питания должен быть подключен к розетке 3+РЕ (предварительно заземленной) и находиться вдали от источников воды.
- Все электрические монтажные работы должны выполняться квалифицированным электриком. Данные работы должны проводиться в соответствии с нормативами согласно IEC 60364-7-701 (в соответствии с VDE 0100, часть 701), а также государственными и местными нормативами.
- Устройство необходимо подключать к должным образом заземленной розетке.

Подача воды

- В качестве источника подачи воды используйте только водопровод. Использование других источников воды (промышленные воды, вода из колодца и др.) может привести к снижению надежности электрических и механических компонентов и вызвать неисправность.
- Плотнo фиксируйте водопроводную трубу.
- В регионах, где карбонатная жесткость превышает 18° dH (KH), требуется использовать систему фильтрации воды со смягчителем воды. Вы можете узнать значение карбонатной жесткости у своего поставщика коммунальных услуг.
- Чтобы обеспечить длительный срок службы, выполняйте чистку от накипи каждые 3 года. (Приобретите комплект для удаления накипи, который продается отдельно. Номер продукта – 46978001)

Давление воды

Минимальное давление воды должно составлять 0,05 МПа (0,5 бар) [давление потока]. Максимальное давление воды составляет 1,0 МПа (10,0 бар) [гидростатическое давление].

Во время установки соблюдайте указанный диапазон давления.

Минимальное расстояние от стен

Для получения информации о необходимом минимальном расстоянии от стен см. рисунок 1. Рекомендуется оставить пространство минимум в 70 мм с каждой стороны изделия.



Рисунок 1

Подтверждение конструкции

- Если уже установлен унитаз другого производителя, можно выполнить скрытое подключение труб. Однако размеры труб при этом должны совпадать. Изделия иногда оснащаются информационной наклейкой с указанием размеров на защитной пластине, расположенной под панелью смыва.
- Устройство 46944001 может устанавливаться только на системах смыва Grohe с бачками GD2.

Технические характеристики

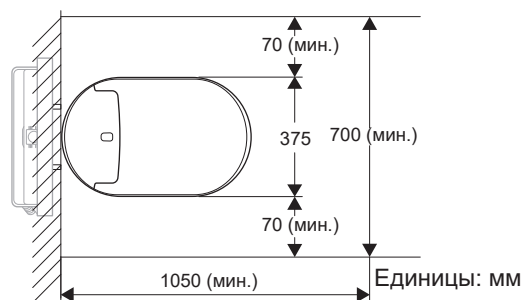
Номинальное напряжение

220-240 В (перем. тока), 50-60 Гц

Номинальное энергопотребление

850 Вт (температура окружающей среды 20°C, воды 15°C)

Максимальное энергопотребление

1300 Вт

Длина шнура питания

1 м

Класс водонепроницаемости

IPX4

Режим ожидания

0,9 Ватт

Класс защиты 1

Тип EN13077 AB,
EN997-CL1-5A+CL2

Диапазон давления воды

0,05 МПа (0,5 бар) [давление напора] – 1,0 МПа (10,0 бар) [гидростатическое напряжение]

Сечение трубопровода

3/8 дюйма

Диапазон рабочей температуры

0°C – 40°C

Единицы

В = вольты, Гц = герцы, Вт = ватты, м = метры, МПа = мегапаскали, дюймы = дюймы, °C = градусы Цельсия

Объем воды при смыве

Европа: полный 5 л, частичный 3 л

A Комплект поставки

- a Электронное сиденье
 - b Шланг подачи воды и зажим (только для стандартной модели 39354SH1)
 - c Отводной вентиль (только для стандартной модели 39354SH1)
 - d Пульт ДУ и держатель
 - e Винты, анкера и две батареи типоразмера AAA (для пульта ДУ)
 - f Двусторонняя лента (для ПДУ)
 - g Коннектор питания
 - h Унитаз
 - i Защитный лист, крепежные поверхности и шайбы (для унитаза)
 - j Защита от брызг
 - k Banderole
- DISPLAY** Фильтр (только модель с дисплеем [18801SH1])
- OPTION** Комплект установки для автоматического смыва (№ артикула 46 944)

* Сначала запустите установку комплекта для автоматического смыва.

B Требуемые инструменты

- a Гаечный ключ (19 мм)
- b Разводной ключ
- c Крестообразная отвертка
- d Плоская отвертка
- e Плоская прецизионная отвертка (2,5 мм)
- f Прецизионная крестообразная отвертка (№ 0)
- g Храповик (19 мм)
- h Шлифовальная машинка
- i Труборез
- j Уровень
- k Напильник
- l Лента
- m Линейка
- n Ручка
- o Молоток
- p Нож
- q Клей

C-1 Подготовительные действия

- 1 Отключите прерыватель питания.
- 2 **Для бачка подачи воды GROHE**
Снимите покрытие трубы.
Для других бачков подачи воды
Сделайте отверстие в стене.
- 3 Отрегулируйте длину болтов, выступающих из стены.
- 4 Вытащите шнур питания из стены.
- 5 Вставьте шнур питания в коннектор питания и подключите провода.

Примечание

• Прикрепите провода к соответствующим входам.

- 6 Закрепите компоненты коннекторов питания друг с другом.

Примечание

• Надежно закрепите компоненты.

- 7 Снимите крышку смотровой камеры.

C-2 Подготовка шланга подачи воды

- 1 Снимите две детали со шланга подачи воды.
- 2 Прикрепите шланг подачи воды к клапану перекрытия воды.

C-3 Крепление отводного вентиля

- 1 Закройте клапан перекрытия воды и отсоедините шланг подачи воды.
- 2 Прикрепите отводной вентиль к шлангу подачи воды на стороне выпускного клапана и прикрепите другой конец отводного вентиля к клапану перекрытия воды.
- 3 Снимите крышку и установите на место две детали шланга подачи воды, затем подсоедините шланг подачи воды к нижней части отводного вентиля.
- 4 Поместите водоприемник под шланг подачи воды.
- 5 Откройте клапан перекрытия воды и смойте все загрязнения из шланга подачи воды.
- 6 Проверьте наличие утечек возле клапана перекрытия воды.

Примечание

- При наличии утечки плотно затяните компоненты в области утечки.

- 7 Закройте клапан перекрытия воды.

C-4 Установка керамического унитаза

- 1 Снимите упаковочные материалы, расположенные сверху унитаза.
- Примечание**
- Сохраните упаковку до завершения установки.
- 2 Подготовьте водопроводную и сливную трубы (прилагаются к бачку) и обрежьте их до необходимой длины.
 - 3 Прикрепите к стене защитный лист.
 - 4 Установите водопроводную и сливную трубы.
 - 5 Установите унитаз на расстоянии примерно 100 мм от стены. Затем подключите шнур питания и шланг подачи воды к унитазу.
 - 6 Прикрепите унитаз к стене.

Примечание

- Закрепите керамический унитаз с помощью шестигранных гаек из комплекта поставки бака.

- 7 Убедитесь, что унитаз установлен строго горизонтально.

Примечание

- При необходимости отрегулируйте положение унитаза, ослабив шестигранные гайки в шаге 6.

- 8 Снимите упаковочные материалы, расположенные снизу унитаза.
- 9 Обрежьте защитный лист вокруг унитаза.
- 10 Загерметизируйте места соединения защитного листа, унитаза и стены.

C-5 Установка электронного сиденья-биде

- 1 Подключите шнур питания и шланг подачи воды.
- 2 Подключите шнур питания.

3 Для стандартной модели (39354SH1)

Подключите шланг подачи воды и зафиксируйте его с помощью зажима. Убедитесь, что шланг подачи воды зафиксирован зажимом правильно.

Примечание

- Если зажим установлен неверно, снимите его и установите заново. Чтобы открыть зажим, вставьте плоскую отвертку и нажмите вниз.

Для модели с дисплеем (18801SH1)

Установите фильтр.

4 Для стандартной модели (39354SH1)

Переведите рычаг шланга подачи воды в вертикальное положение.

Для модели с дисплеем (18801SH1)

Подключите трубку и установите электронного сиденья-биде на унитаз.

- 5 Слегка отклоните заднюю часть электронного сиденья-биде и установите его на унитаз.

Примечание

- Не допускайте свисания кабеля питания в керамический унитаз во время установки модуля электронного сиденья-биде.
- Убедитесь, что крючки под электронным сиденьем-биде закреплены на крепежной поверхности унитаза.
- Когда электронное сиденье-биде заблокируется, вы услышите щелчок.
- Вы можете снять электронное сиденье-биде, выполнив следующие действия.

- 1 Снимите боковую крышку электронного сиденья-биде.

- 2 Нажмите рычаг. Если вы не можете дотянуться рукой, используйте отвертку.

- 3 Потяните электронное сиденье-биде вверх, одновременно прижимая заднюю часть.

- 6 Храните шнур питания в выемке внизу унитаза.

- 7 Откройте клапан перекрытия воды.

- 8 Для бака GROHE: отрегулируйте объем смыва. Затем подсоедините панель смыва.

- 9 Включите прерыватель питания.

C-6 Установка пульта ДУ

- 1 Вставьте батарейки.
- 2 Выберите место установки пульта ДУ.
- 3 Прикрепите стандартный держатель пульта ДУ к стене.

A Установка держателя с помощью винтов

A-1 Для гипсокартона или фанеры тоньше 5 мм

A-2 Для бетона

B Установка держателя с помощью двусторонней ленты

Примечание

- Очистите стену/поверхность установки, обращенную к клеящему материалу, от пыли, мусора и воды.
- Если очистка выполнена ненадлежащим образом, это может снизить эффективность прилипания двусторонней ленты.
- Прижмите держатель к стене/поверхности установки, обращенной к клеящему материалу, чтобы убедиться, что держатель надежно закреплен.
- Двухсторонняя лента может отклеиться в условиях высокой температуры или повышенной влажности.

- 4 Прикрепите пульт ДУ к держателю.

D Тестирование

- 1 Накройте датчик сиденья тканью или бумагой и поместите защиту от брызг под сиденье унитаза.
- 2 Включите ПИТАНИЕ электронного сиденья-биде (I). Затем поднесите пульт дистанционного управления к унитазу и нажмите ОК для выполнения сопряжения.
- 3 Убедитесь, что вода подается при включении режимов "Подмывание сзади" и "Подмывание спереди".
- 4 Снимите защиту от брызг.
- 5 Нажмите кнопку сушиллки и проверьте, правильно ли она работает. Прикрепите banderole к крышке сиденья.

A

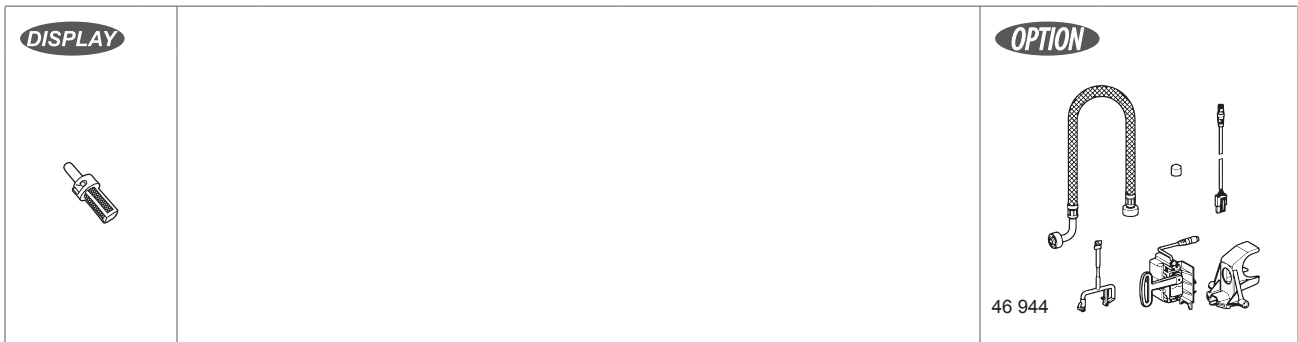
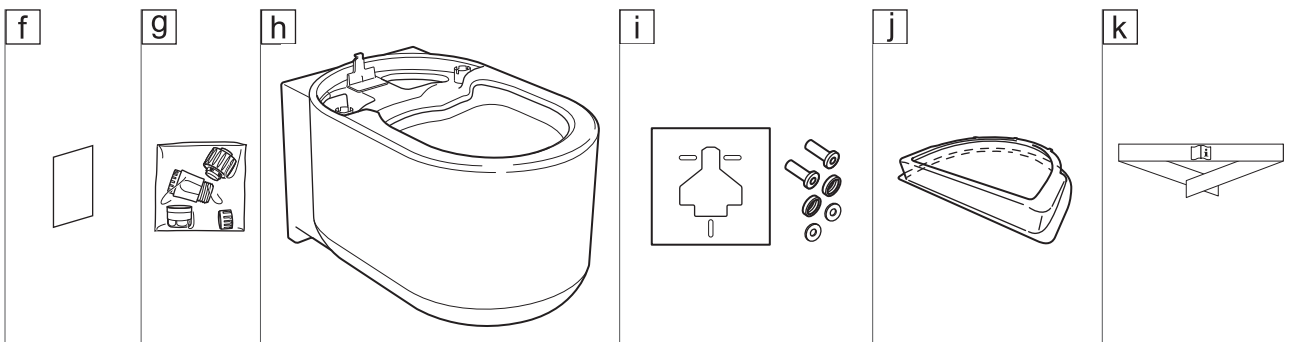
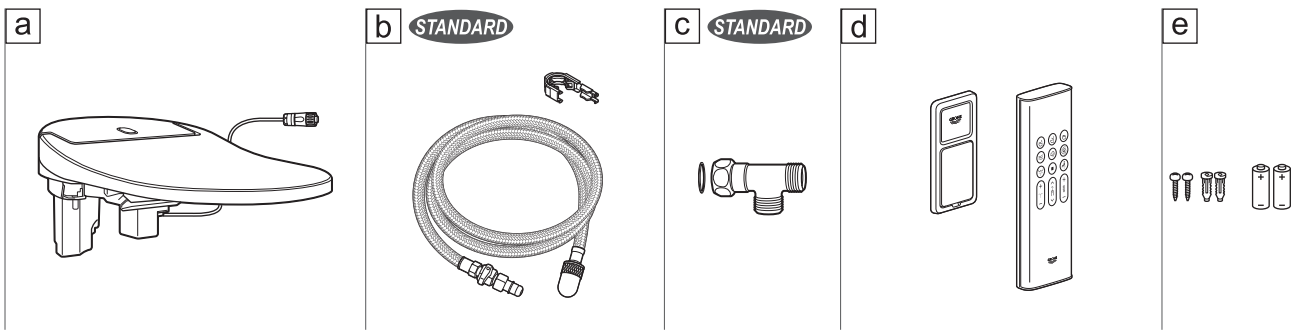

B

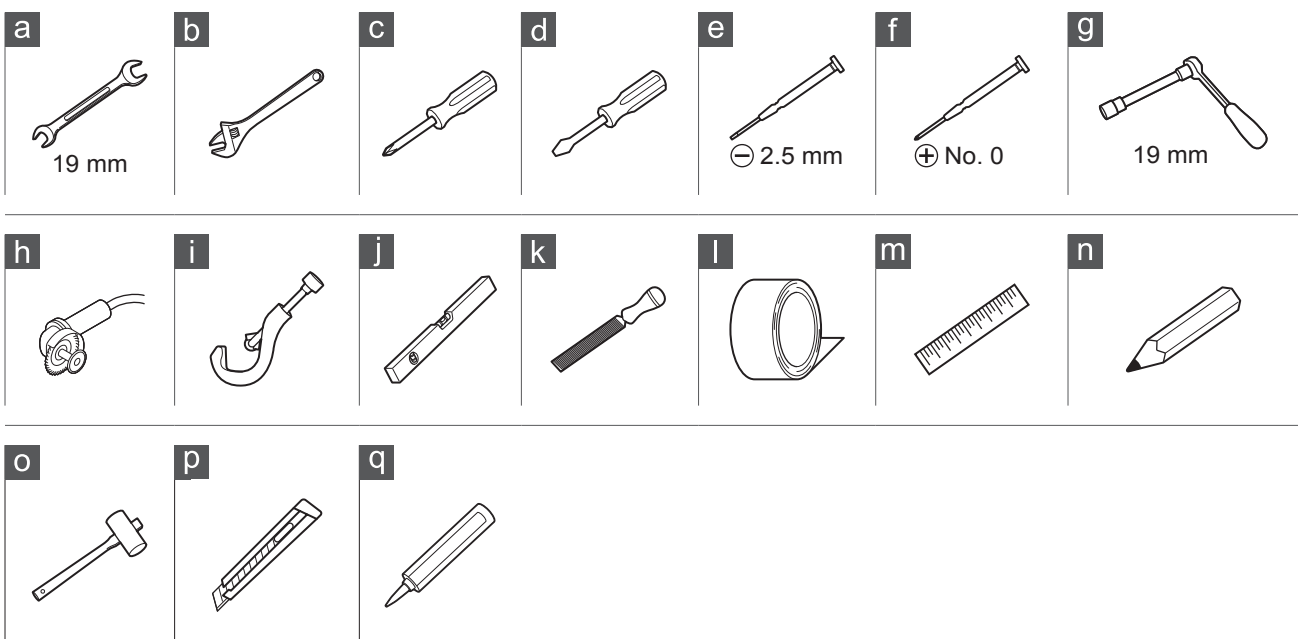



1

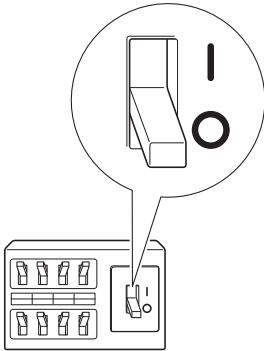

2



GROHE Rapid SL

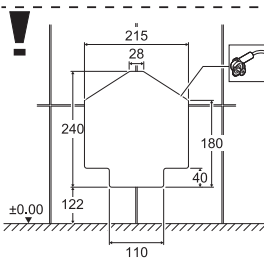
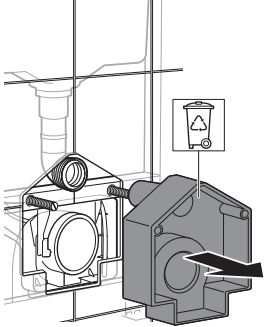

GROHE Rapid SLX

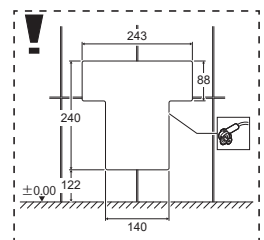
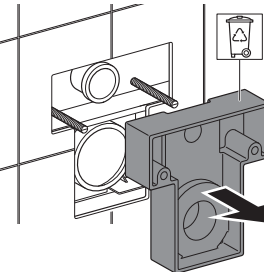

3



GROHE Rapid SL

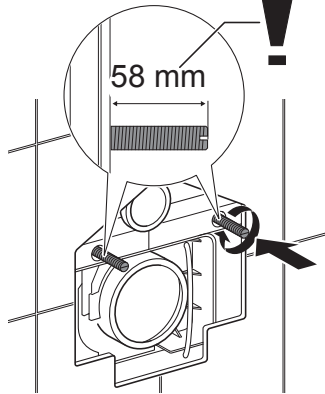

GROHE Rapid SLX

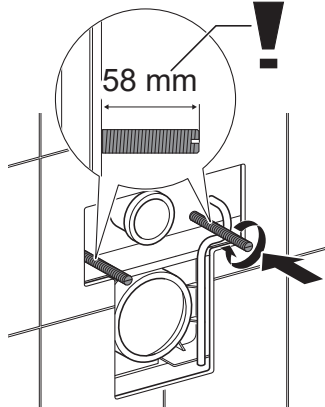

4



GROHE Rapid SL

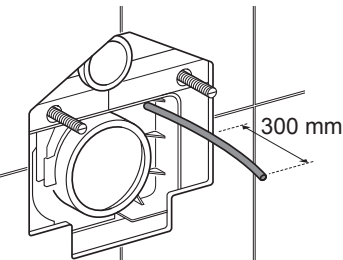

GROHE Rapid SLX

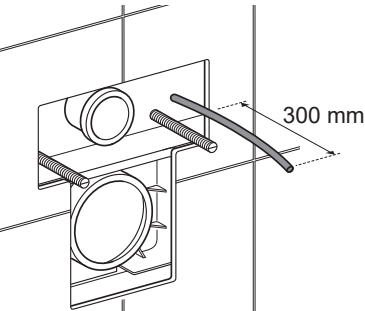

5



1

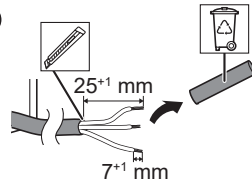

2

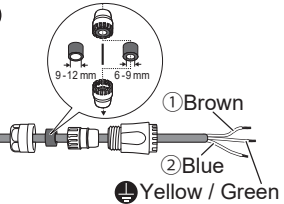

3

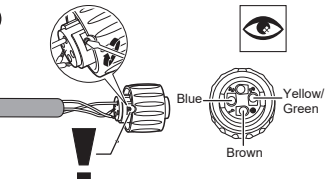

6



1

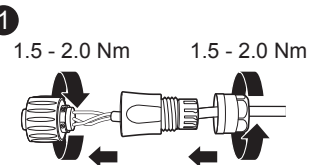

2

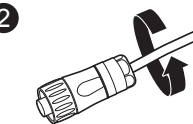

7

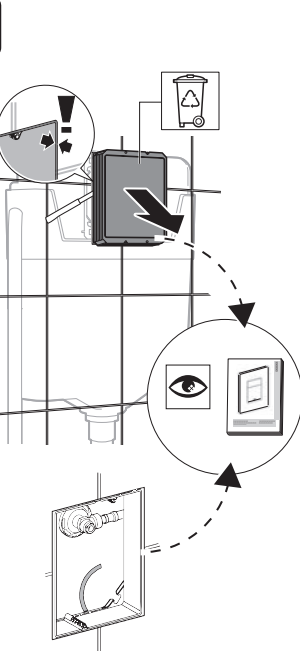

C-2

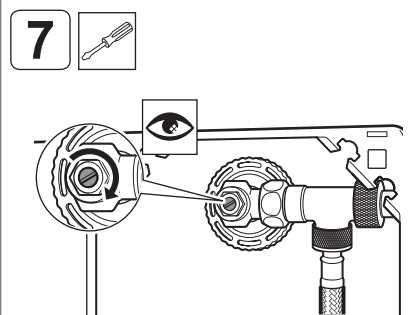
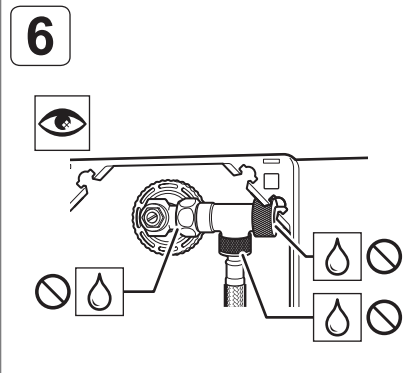
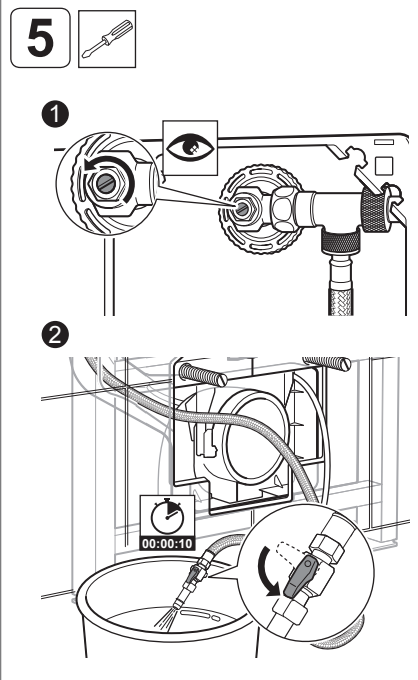
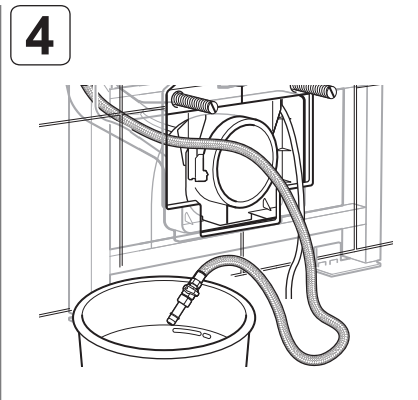
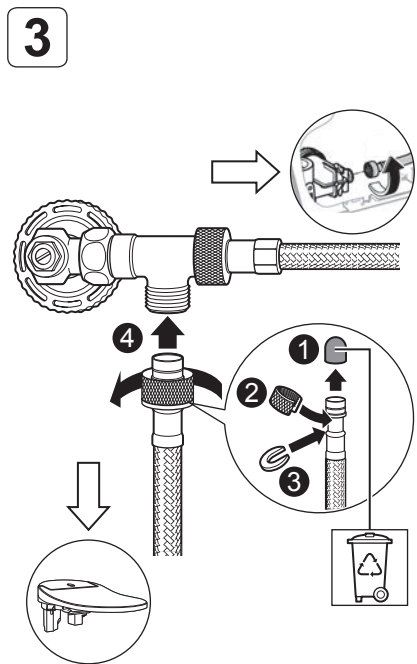
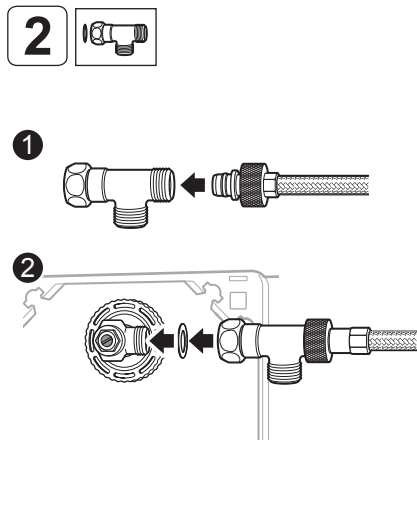
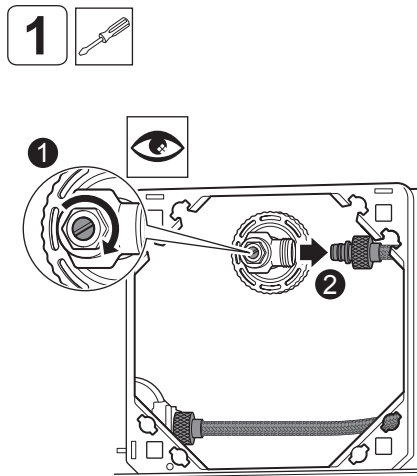
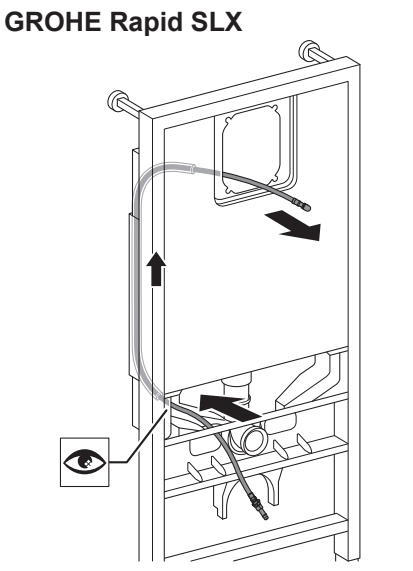
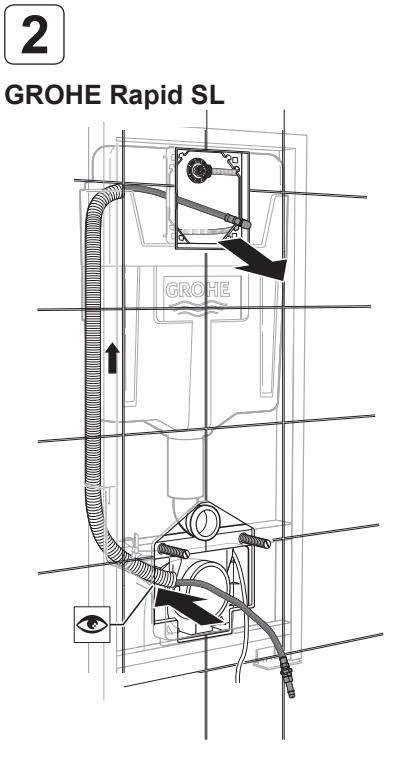
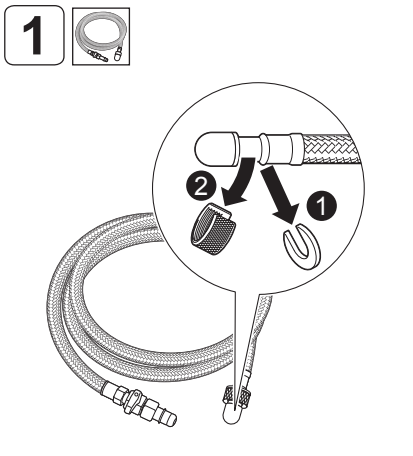

C-3

C-4

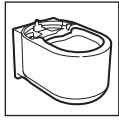

1

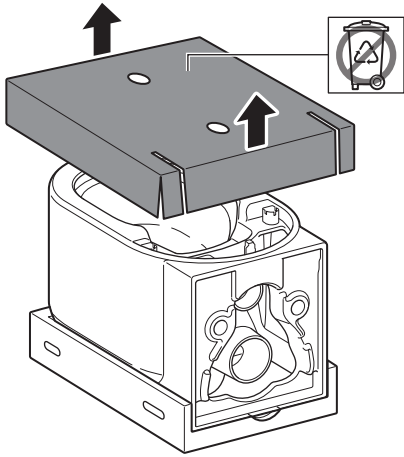

2

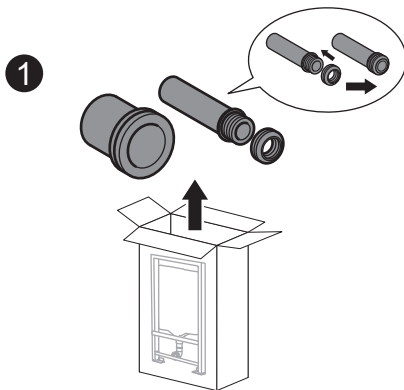

2

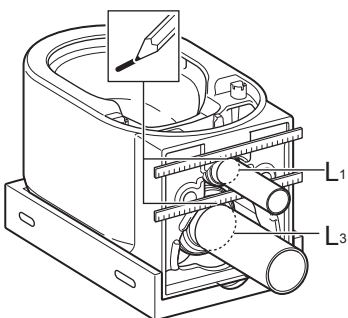
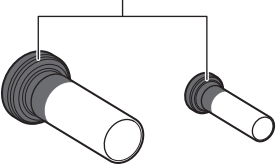

3

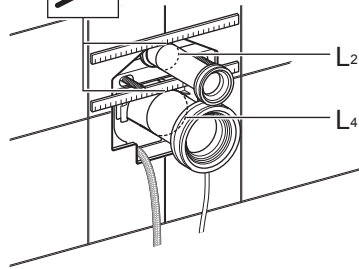
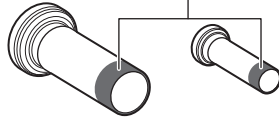

4

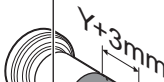
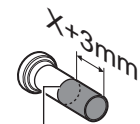
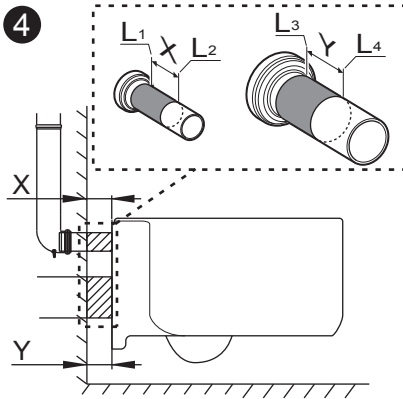

3

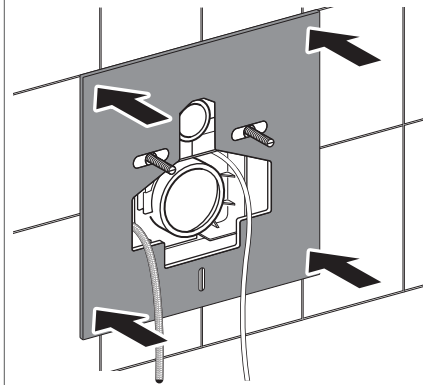

4

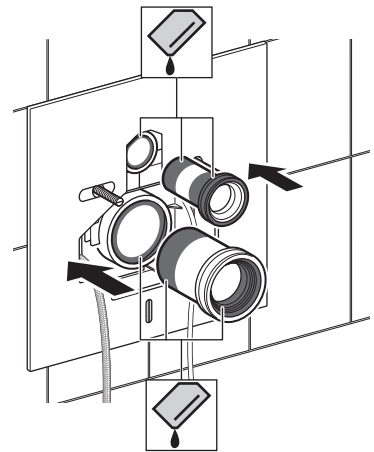

5

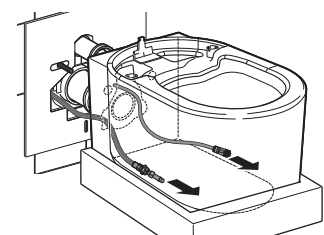
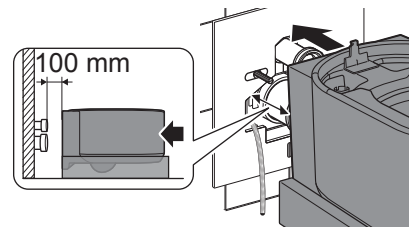

6  19 mm

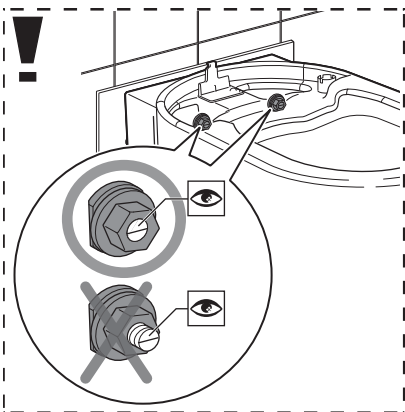
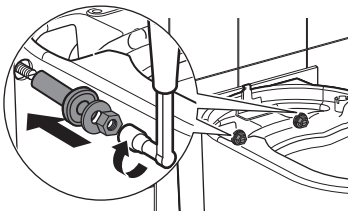
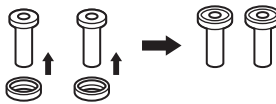
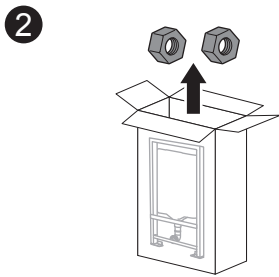
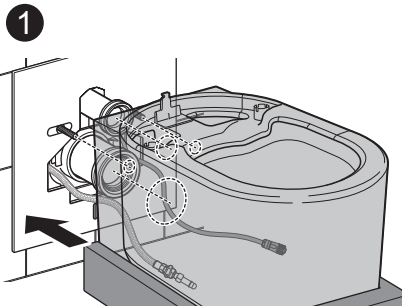

7  19 mm

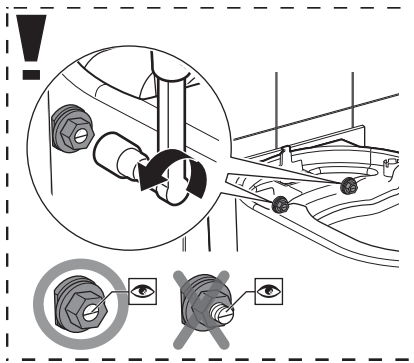
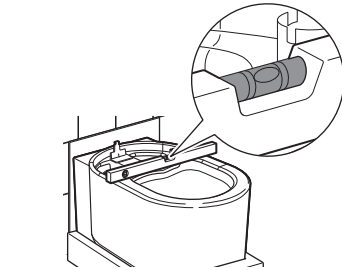

8

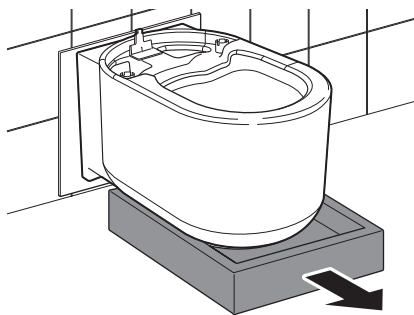

9 

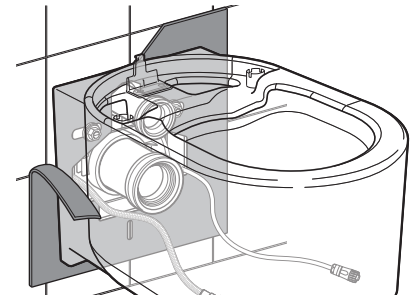

10 

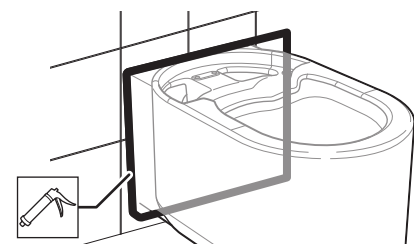

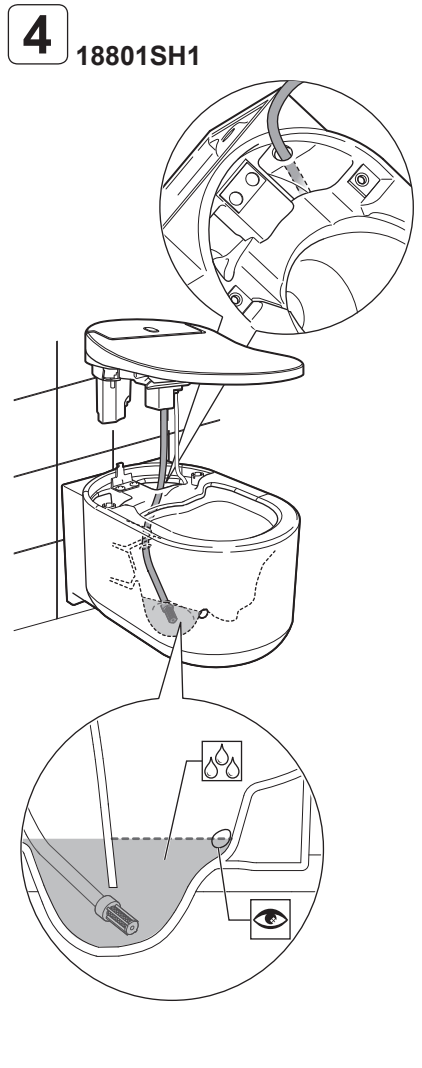
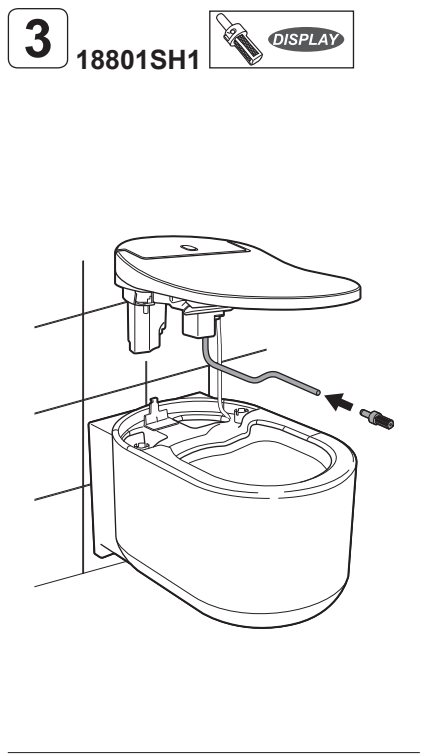
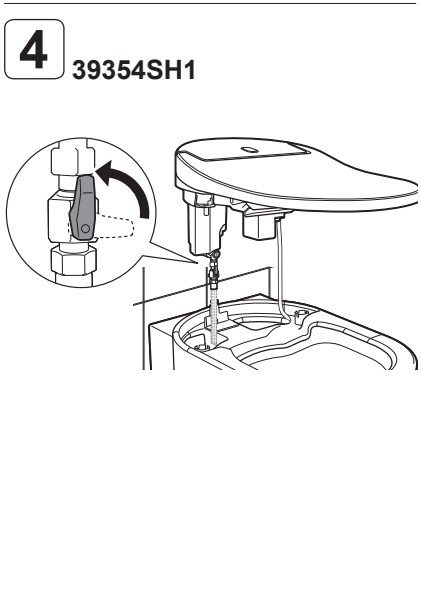
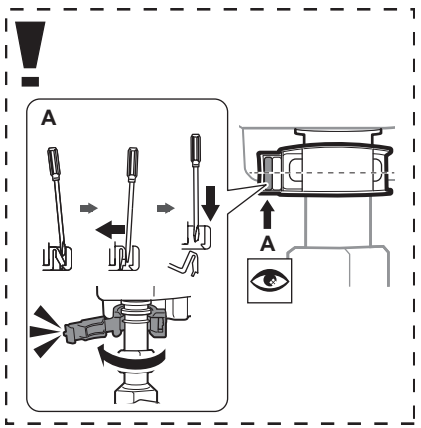
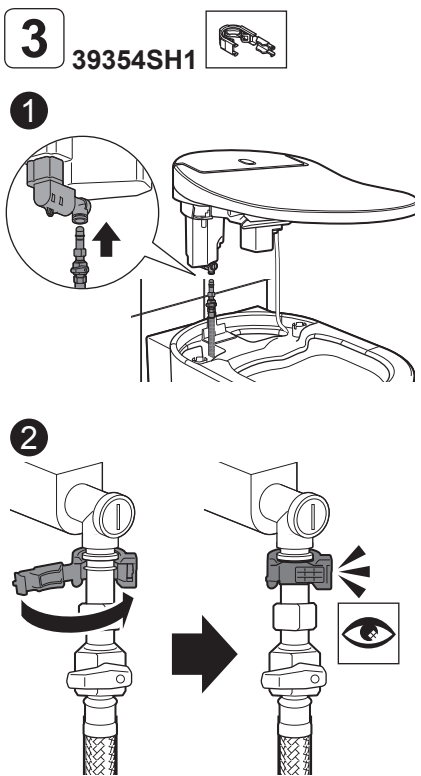
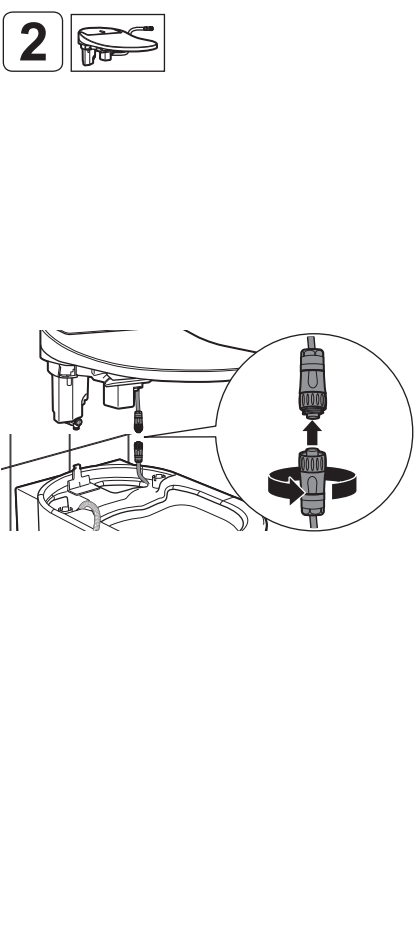
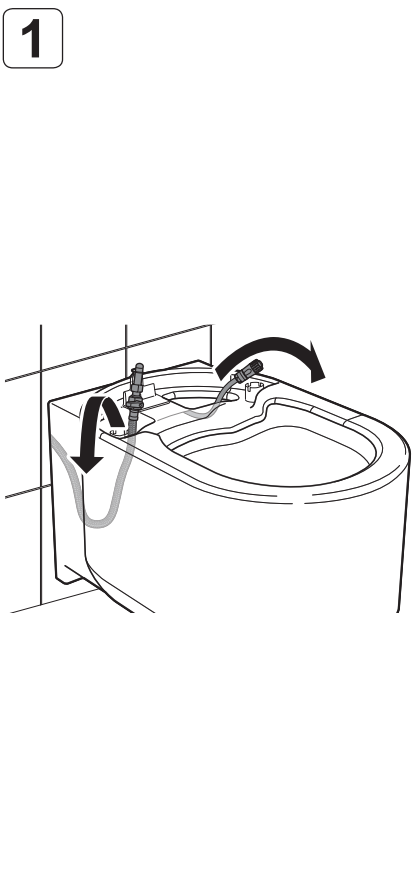

5 

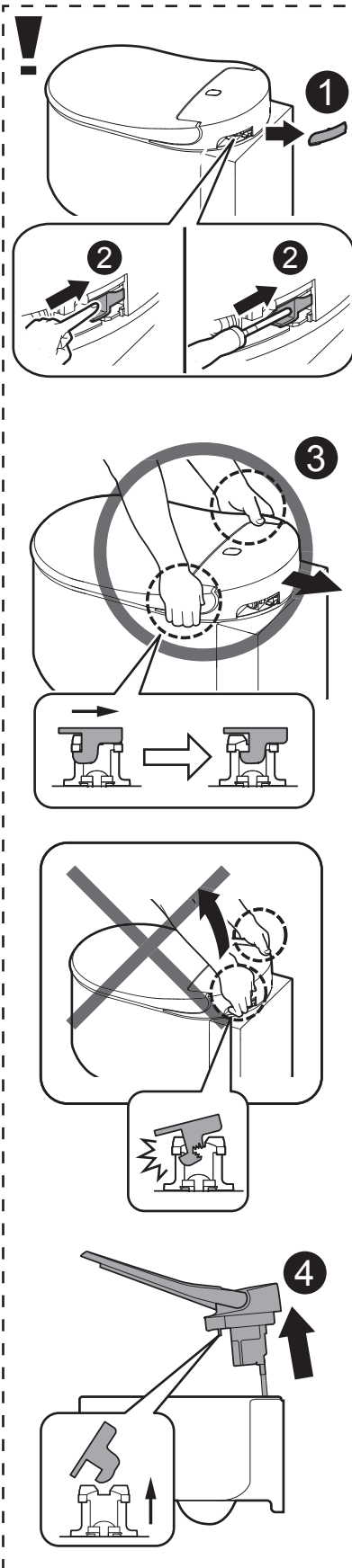
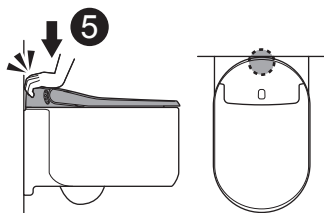
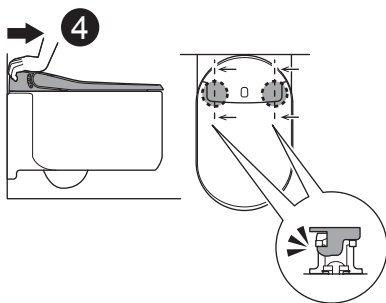
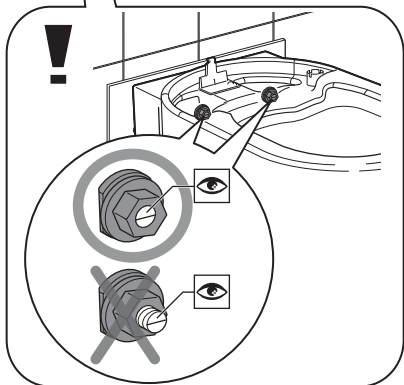
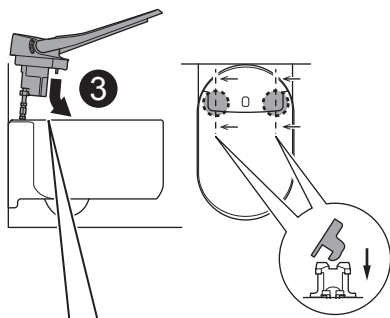
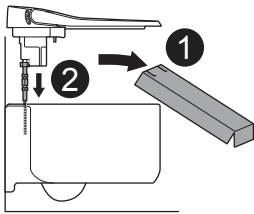

6

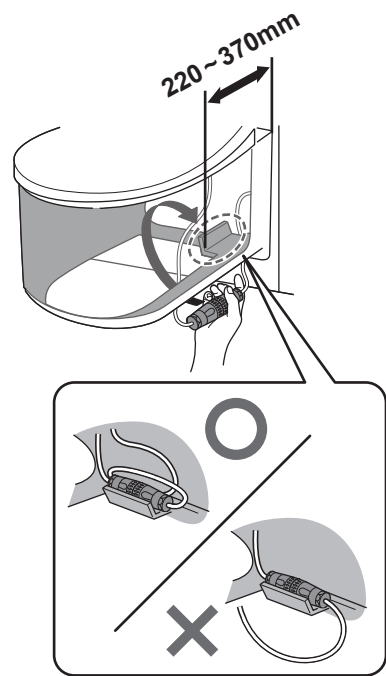

7 

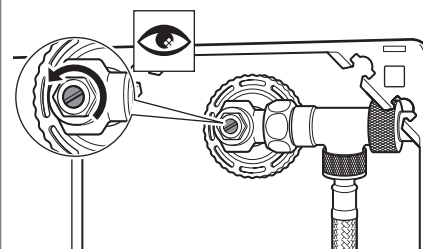

8

1 GROHE Rapid SL

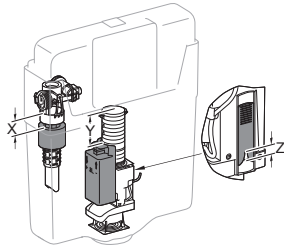

	X	Y	Z
6 L 3 L	81 mm	75 mm	>18 mm
5 L 3 L	119 mm	108 mm	>18 mm



9

1 GROHE Rapid SLX

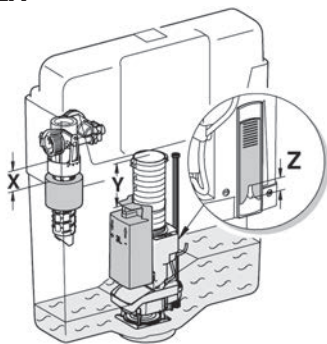

	X	Y	Z
6 l 3 l	81mm	58mm	18mm

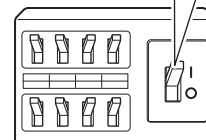
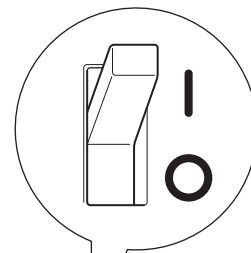

2

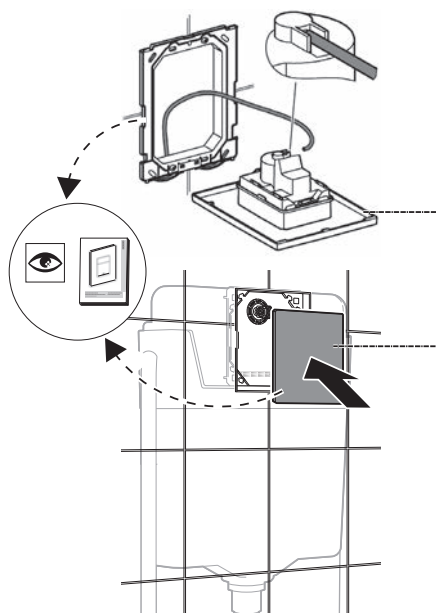

C-6



1

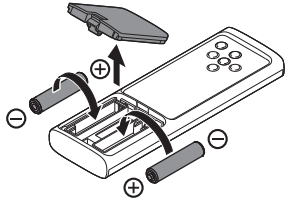

Diagram showing the removal of the back cover and the insertion of two AA batteries into the battery compartment. The positive (+) and negative (-) terminals are clearly marked.

2

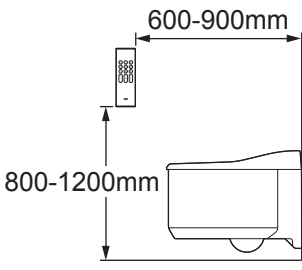

Diagram showing the recommended mounting dimensions for the device. The width of the mounting plate is 600-900mm, and the height is 800-1200mm.

3

A

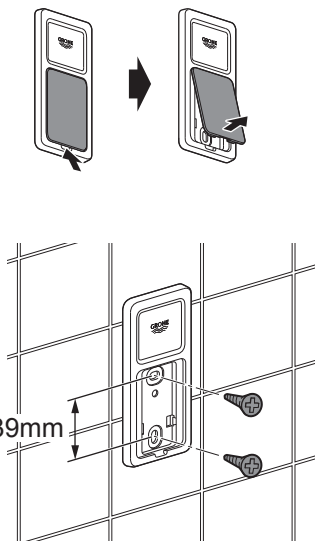

Diagram A shows the back cover being attached to the device. Below, a diagram shows the device being mounted onto a grid. The distance between the mounting holes is 39mm.

A-1

1 $\phi 6\text{ mm}$

Max. 5 mm

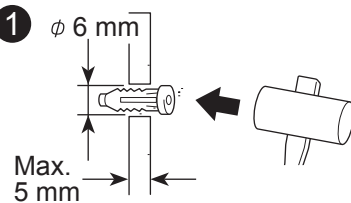

Diagram showing a 6mm diameter hole being drilled into a wall. The maximum depth of the hole is 5mm.

2

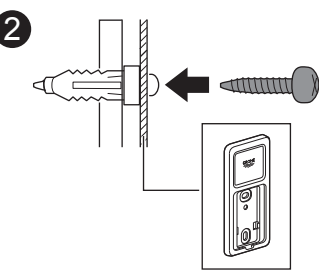

Diagram showing a screw being inserted into the hole and secured with a washer.

A-2

1 33 mm

$\phi 6\text{ mm}$

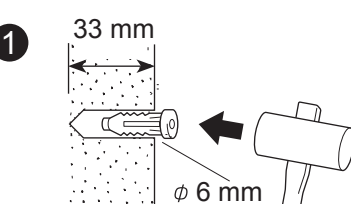

Diagram showing a 6mm diameter hole being drilled into a wall. The distance between the holes is 33mm.

2

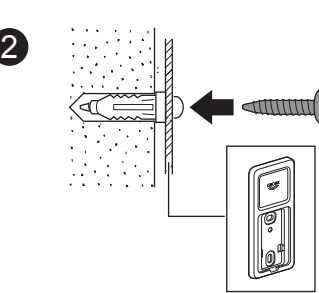

Diagram showing a screw being inserted into the hole and secured with a washer.

B

1

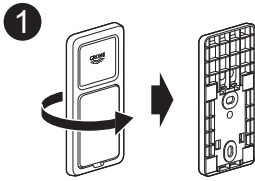
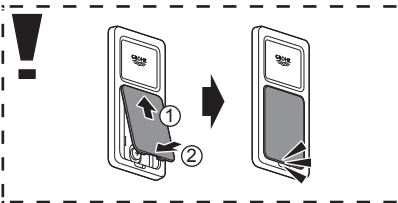

Diagram B shows the back cover being removed from the device.

!



Warning diagram showing the device should be held against the wall during installation to ensure proper alignment.

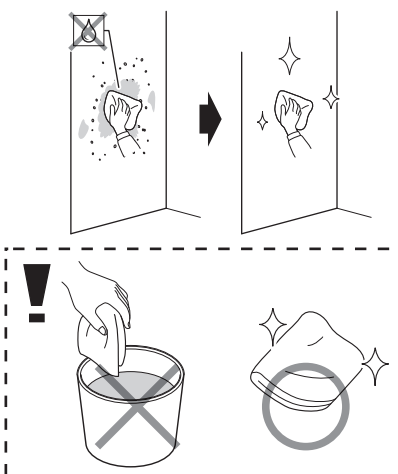

Diagram showing the device being cleaned with a soft cloth. A warning icon indicates that harsh cleaning agents should not be used.

2

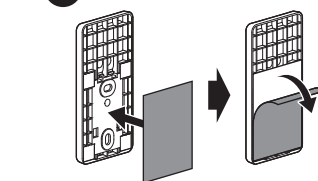

Diagram showing the back cover being removed from the device.

3

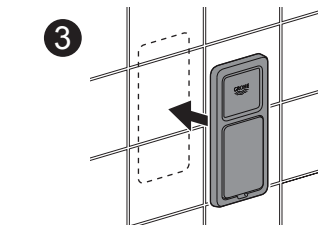
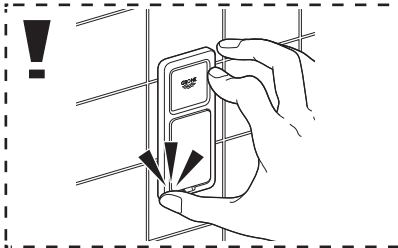

Diagram showing the device being mounted onto a grid.

!



Warning diagram showing the device should be held against the wall during installation to ensure proper alignment.

4

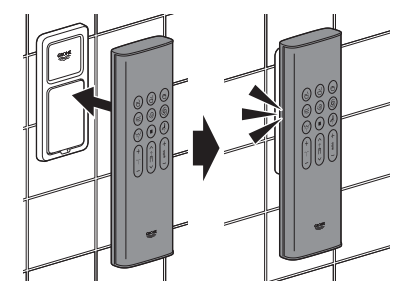
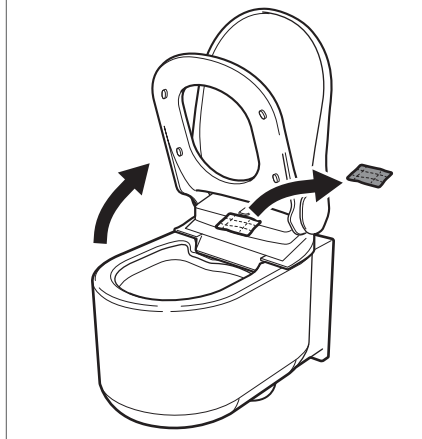
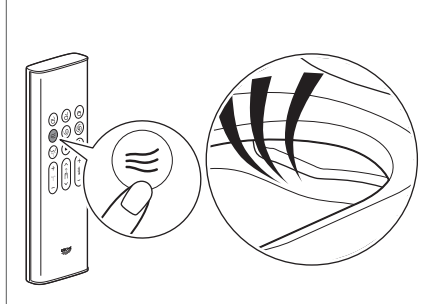
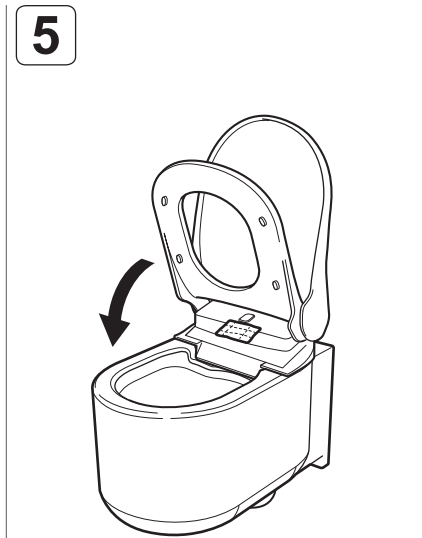
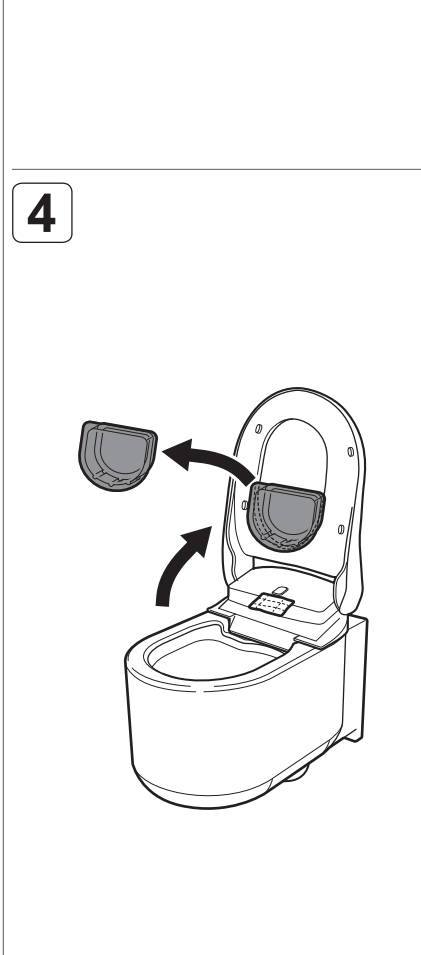
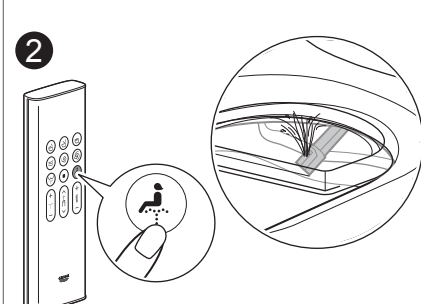
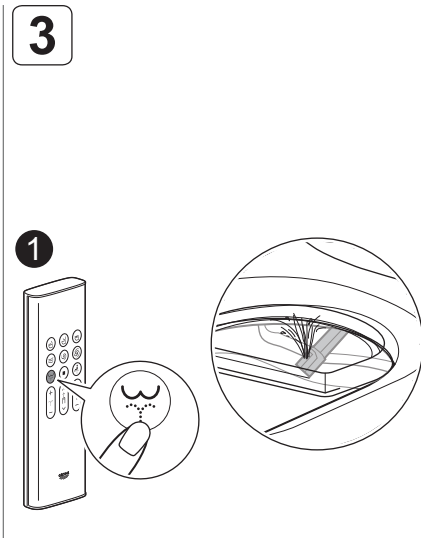
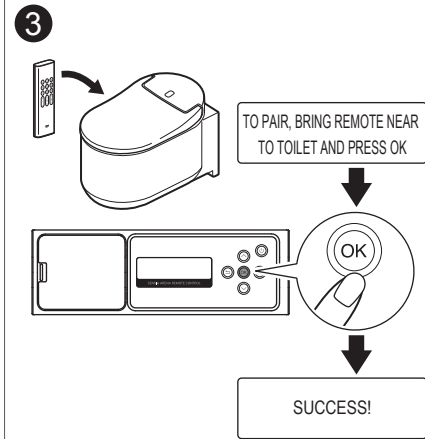
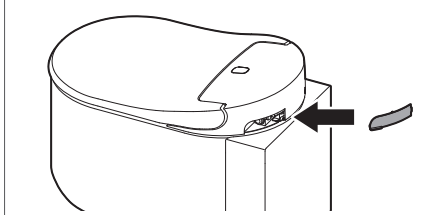
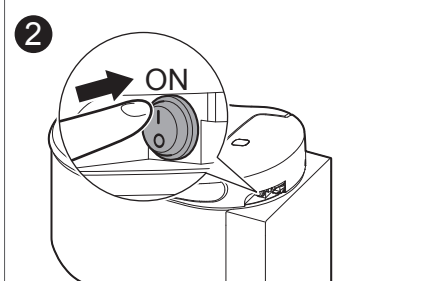
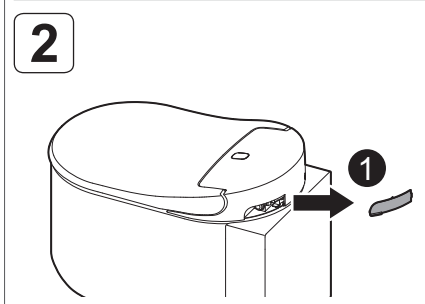
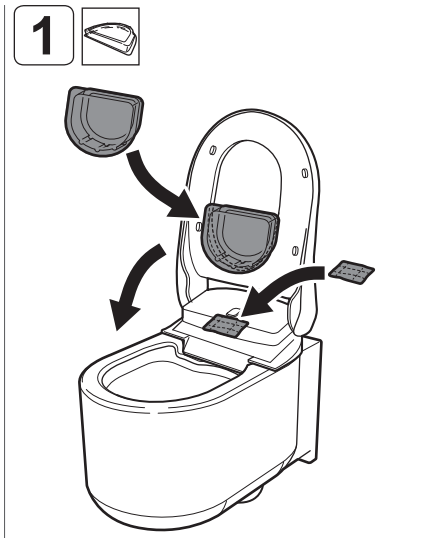
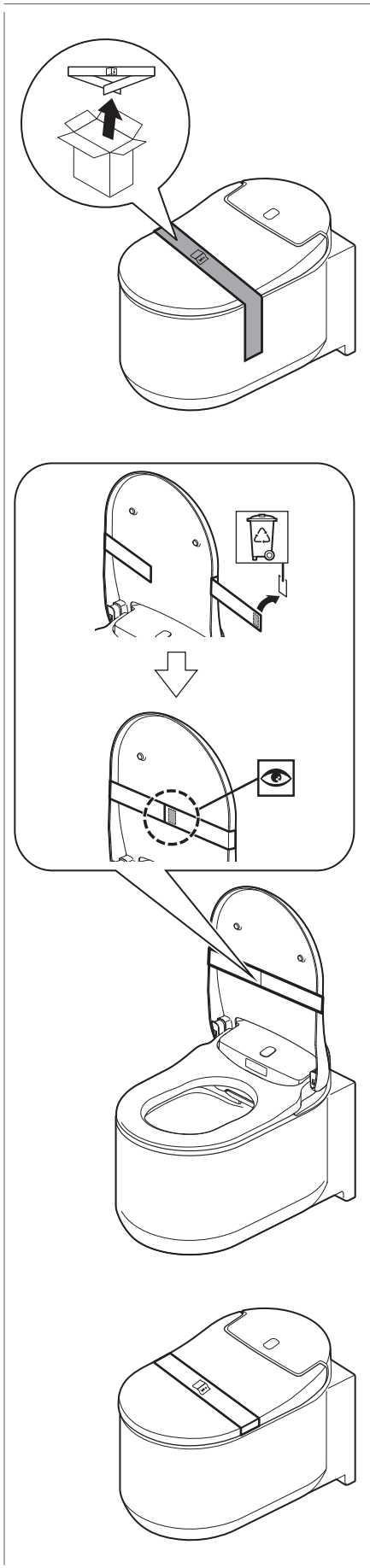

Diagram showing the final assembly of the device onto the wall, with the back cover being reattached.





Pure Freude
an Wasser

GROHE
WAVE

D
☎ +49 571 39 89 333
service.de@grohe.com

A
☎ +43 1 6 80 60
info-at@grohe.com

AUS
☎ 1800 080 055
customer.care@reece.com.au

B
☎ +32 (0)2 899 3077
[https://www.grohe.be/nl_be/
onze-service/contact.html](https://www.grohe.be/nl_be/onze-service/contact.html)

BG
☎ +359 2 971 99 59
info-bg@grohe.com

BR
☎ 0800 770 1222
falecom@lixilamericas.com

CAU
☎ +99 412 497 09 74
info-az@grohe.com

CDN
☎ +1 888 6447643
info@grohe.ca

CH
☎ +41 44 877 73 00
info@grohe.ch

CN
☎ +86 4008811698
info.cn@grohe.com

CZ
☎ +420 277 004 193
info-cz@grohe.com

DK
☎ +45 44 65 68 00
grohe@grohe.dk

E
☎ +34 93 / 3 36 88 50
grohe@grohe.es

EST **LT** **LV**
☎ +372 661 6354
grohe@grohe.ee

F
☎ +33 1 49 97 29 00
sav-fr@grohe.com

FIN
☎ +358 (09)42451390
grohe@grohe.fi

GB
☎ +44 208 283 2840
info-uk@grohe.com

GR
☎ +302102712908
service-gr@grohe.com

H
☎ +36 (06)1 238-8045
info-hu@grohe.com

HK
☎ +852 2969 7067
info@grohe.hk

I
☎ +39 2 959401
info-it@grohe.com

IND
☎ 18001024475
customercare.in@grohe.com

IS
☎ +354 515 400
grohe@byko.is

J
☎ +81-3-5775-7500
info_grohe@blisspajapan.jp

KZ
☎ +7 775 007 05 27
service-kz@grohe.com

MAL
☎ 1800 80 6570
customerservice.my@lixil.com

MX
☎ 01 800 839 1200
info@lixilamericas.com

N
☎ +47 22 07 20 70
grohe@grohe.no

NL
☎ +31(0) 88-0030700
[https://www.grohe.nl/nl_nl/
onze-service/contact.html](https://www.grohe.nl/nl_nl/onze-service/contact.html)

NZ
☎ +64 09 573 0490
sales@robertson.co.nz

P
☎ +351 234529620
comercial-pt@grohe.com

PL
☎ +48 (22) 5432640
biuro@grohe.com

RI
☎ 0800-1-047-643
customercare-
indonesia@lixil.com

RO
☎ +40 021 212 50 50
info-ro@grohe.com

ROK
☎ +82 2 1588 5903
info-singapore@grohe.com

RP
☎ +63 2 89288000
service_center@wilcon.com.ph

RUS
☎ 8 800 200 00 49
service-ru@grohe.com

S
☎ +46 771 14 13 14
grohe@grohe.se

SGP **RC**
☎ +65 6311 3611
grohe@connectcentre.sg

SK
☎ +421 948 119 343
info-sk@grohe.com

T
☎ +6629014455
grohe-thailand@lixil.com

TR **AZ** **TM** **TJ**
☎ +90 216 441 23 70
service.turkey@grohe.com

UA
☎ +380 (44) 5375273
info-ua@grohe.com

USA
☎ +1 800 4447643
Grohetechnicare@lixil.com

VN
☎ (+84) 1800 6624
cskh@lixil.com

AL **BiH** **HR** **KS**
ME **MK** **SLO** **SRB**
☎ +385 1 2911470
adria-hr@grohe.com

CY **MT** **IL**
☎ +357 22465200
service.cyprus@grohe.com

UAE **KWT** **BHR**
OM **PK**
☎ +971 4 421 4556
service.UAE@grohe.com

KSA **LBN** **JOR**
IRQ **QAT**
☎ +961 76868616
service.lebanon@grohe.com

EGY **SUD** **LBY**
☎ +202 26147988
service.egypt@grohe.com

MA **DZ** **TN** **NGR**
BJ **GH** **CI** **SN**
☎ +202 26147988
service.morocco@grohe.com

Far East Area Sales Office:
☎ +65 6311 3600
info@grohe.com.sg

Latin America:
☎ +52 818 3050626
info@lixilamericas.com